

۹۱۰۱  
۱۱/۳/۱۳۹۷



دکترتی، اوبولگولو او مالداري وزارت  
وزارت زراعت، آبياري و مالداري

د افغانستان اسلامي جمهوري دولت  
دولت جمهوري اسلامي افغانستان



Islamic Republic of Afghanistan  
Ministry of Agriculture, Irrigation and Livestock

معينيت آبياري و منابع طبيعي  
رياست آبياري  
آمریت انجنيري

احكام	تاريخ	پيش نهاد
<p>نمبر ۱۰۹۵ ۱۳۹۷/۱۱/۲۳</p> <p>شماره علم ۱۳۹۷/۱۱/۲۳</p> <p>۱۳۹۷/۱۱/۲۳</p> <p>تاریخ</p> <p>پسینا در مطالعات با دریا ن مای متوازیه پروژه متوازیه حواله دوزینه اجراء است شود.</p> <p>غفور مسین آبیاری و منابع طبیعی</p>		<p>به مقام محترم وزارت، زراعت، آبیاری و مالداري!</p> <p>پروژه سر بند و کانال سر دره آب خورک واقع قریه سر دره آب خورک ولسوالی روی دو آب ولایت سمنگان که قبلاً توسط انجیران این ریاست سر وی، دیزاین و مبلغ یک میلیون و پنج صد دوازده هزار و شش صد و هشتاد و سه (1512683) افغانی بر آورد آن تخمین گردیده است و هم چنان شامل پلان مالی سال 1398 ریاست آبیاری نیز بوده و آماده پروسه تدارکاتی میباشد.</p> <p>بنا موضوع به مقام محترم پیش نهاداً تقدیم است امید احکام منظوری پروژه متذکره را از بودجه پروژه احداث ذخایر کوچک آب و ساختمان های آبیاری دارای کد AFG390676 اعطاء فرماید. ضم پیش نهاد هدا بتعداد (15) ورق نقشه، جدول بر آورد و جدول میعاد کار پروژه متذکره جهت مزید معلومات تقدیم است.</p> <p>با احترام</p> <p>انجنیر خلیل الرحمن "عمر" سرپرست ریاست آبیاری</p>

۱۳۹۷

۹۱۰۲  
۱۳۹۷/۱۱/۱۳



دکترنی، اوپولنگولو او مالداري وزارت  
وزارت زراعت، آبياري و مالداري

د افغانستان اسلامي جمهوري دولت  
دولت جمهوري اسلامي افغانستان



Islamic Republic of Afghanistan  
Ministry of Agriculture, Irrigation and Livestock

معينيت آبياري و منابع طبيعي  
رياست آبياري  
آمریت انجنيري

احكام	تاريخ	پيش نهاد
<p>۱۰۹۶ ۱۳۹۷/۱۱/۱۳ ميشي د پلاوت بايو آري مالي ننه شته پروژه منظور است عونه د زمينه احوال است گردد</p> <p>ختم ممنوع صبي</p>		<p>به مقام محترم وزارت، زراعت، آبياري و مالداري!</p> <p>پروژه لایننگ کانال عبدالواحد واقع قریه عبدالواحد ولسوالی دره صوف پانین ولایت سمنگان که قبلاً توسط انجنیران این ریاست سروری، دیزاین و مبلغ یک ملیون و چهار صد هزار و نه صد و سیزده (1400913) افغانی برآورد آن تخمین گردیده است و هم چنان شامل پلان مالی سال 1398 ریاست آبیاری نیز بوده و آماده پروسه تدارکاتی میباشد.</p> <p>بنا موضوع به مقام محترم پیش نهاداً تقدیم است امید حکم منظوری پروژه متذکره را از بودجه پروژه احداث ذخایر کوچک آب و ساختمان های آبیاری دارای کد AFG390676 اعطای فرمایند. ضمناً پیش نهاد هدا بتعداد (9) ورق نقشه، جداول برآورد قیمت دار و بدون قیمت و جدول میعاد کار پروژه متذکره جهت مزید معلومات تقدیم است.</p> <p>با احترام</p> <p>انجنیر خلیل الرحمن "عمر" سرپرست ریاست آبیاری</p>

۱۰۰۷

ردیف	ملاحظات	تاریخ تکمیل پروژه	تاریخ تکمیل پروژه
1	تاریخ تکمیل پروژه	22/06/98	17/06/98
2	صیاد پروژه به روز	120	115
3	تاریخ تکمیل امضا قرارداد	22/02/98	22/02/98
4	تاریخ تکمیل نشر اعلامیه تصمیم بر اعطای قرارداد	02/02/98	02/02/98
5	تاریخ ارائه گزارش ارزیابی	19/01/98	19/01/98
6	تاریخ تخم ارزهای آفرها	17/01/98	17/01/98
7	تاریخ تکمیل بازگشتی آفرها	18/12/97	18/12/97
8	تاریخ تکمیل اعلان تدارکات / پروژه	27/11/97	27/11/97
9	تاریخ تکمیل منظوری آغاز پروژه تدارکات / پروژه	17/11/97	17/11/97
10	تاریخ ارزیابی فنی اهلیت داوطلبان در صورت که لازم باشد	ندارد	ندارد
11	قیمت تکمیل تدارکات / پروژه (به افغانی)	1512683	1400913
12	مبلغ بودجه منظور شده به افغانی	300000000	300000000
13	شماره قرارداد	MAIL/DP/NCB/ W152/01/98	MAIL/DP/NCB/ W152/02/98
14	در صورت تدارکات از منابع داخلی	در صورت ضرورت گرفته می شود	در صورت ضرورت گرفته می شود
15	پروژه به پایان شده جدید یا انتقالی	جدید	جدید
16	سال های قبل	اصغر	اصغر
17	کنگوری تدارکات	اصغر	اصغر
18	نوع قرارداد	به اساس پیشرفت کار	به اساس پیشرفت کار
19	روش یا شیوه تدارکات (در صورت استفاده از شیوه های	باز داخلی	باز داخلی
20	نوع تدارکات	ساختگی	ساختگی
21	موتور لوله پروژه دولتی، دولتی و یا با بودجه آزاد (مردمی)	دولت افغانستان	دولت افغانستان
22	قریه	سر بره آبخوگ	عید الوحد
23	ولسوالی	روی دو آب	مرد صوف پابین
24	ولایت	سمنگان	سمنگان
25	کود بودجه	AFG/390676	AFG/390676
26	بودجه اختیاری یا غیر اختیاری	اختیاری	اختیاری
27	نوع بودجه (عامی / اختصاصی)	اختصاصی	اختصاصی
28	اداره تدارکاتی	وزارت زراعت آبپزی و مالداری	وزارت زراعت آبپزی و مالداری
29	سکتور	سکتور زراعت و تکثیر دهنک	سکتور زراعت و تکثیر دهنک
30	شماره	109	110

۹۰۰۰



دکړنی، اوبولګولو او مالدارۍ وزارت  
وزارت زراعت، آبیاری و مالدارۍ

د افغانستان اسلامي جمهوري دولت  
دولت جمهوري اسلامي افغانستان



Islamic Republic of Afghanistan  
Ministry of Agriculture, Irrigation and Livestock

معینیت آبیاری و منابع طبیعی  
ریاست آبیاری  
آمریت انجنیری

تاریخ: ۱۳۹۷/۱۱/۰۹

شماره: ( ۰۴۵ / ۲۷۹ )

✓ به ریاست محترم تهیه و تدارکات!

به منظور تسریع روند تطبیق پروژه های انکشافی اینک به تعداد (۱۱) ورق اسناد پروژه بازسازی کانال لایننگ کانال عبدالواحد واقع قریه عبدالواحد ولسوالی دره صوف ولایت سمنگان که شامل (۶) ورق نقشه، یک ورق فورم تعهد بودجوی، دو ورق جدول بر آورد قیمت دار و بدون قیمت و یک ورق جدول میعاد و گرننتی پروژه، یک ورق لست تجهیزات ساختمانی پروژه فوق الذکر می باشد، جهت طی مراحل پروسه تدارکاتی به شما ارسال است.

با احترام

انجنیر خلیل الرحمن "عمر"

سرپرست ریاست آبیاری

کاپی ها:

به امریت برنامه، نظارت و ارزیابی  
امریت آبیاری ریاست زراعت، آبیاری و مالدارۍ ولایت (سمنگان)

۱۰۰۵  
۰۹۸۹  
۰۷/۱۱/۱۳۹۷

صرف برای تدارکات یک ساله { ماده 13 (3) ، حکم 14 (15) }

<p>درخواست تدارکات قانون تدارکات سرطان 1387 فصل 2 ماده 12 احکام طرز العمل تدارکات واحد پالیسی تدارکات حمل 1386 فصل 2 حکم 13</p>		 وزارت زراعت ، آبیاری و مالداری Ministry of Agriculture	
تاریخ درخواست خریداری		شماره درخواست خریداری	
شماره پروژه: ( )		AFMIS	
اداره درخواست کننده:		ریاست آبیاری	
اجناس	امور ساختمانی	خدمات	نوعیت تدارکاتی:
	✓		
روش تدارکاتی { ماده 20 ، حکم 21 (1) } :		روش تدارکاتی { ماده 20 ، حکم 20 (1) } :	
روش باز		کود بودجوی { ماده 20 ، حکم 20 (1) } :	
ماده { 15 (1) حکم 14 (1) }		آیا بودجه منظور گردیده است؟ { ماده 13 (1) ، حکم 14 (1) }	
بلی	✓	نخیر	

استدلال

این پروژه در قسمت تامین آب کافی جهت آبیاری زمین های زراعتی برای دهاقین در منطقه مفید واقع میگردد.

قیمت تخمینی کل	قیمت فی واحد	نام پروژه	توضیح { ماده 14 (1) ، حکم : 15 (1) برای اجناس ، 17 برای امور ساختمانی
-1400913 - افغانی		پروژه : لایننگ کانال عبدالواحد ولسوالی : دره صوف پانین ولایت : سمنگان	پروژه احداث ذخایر کوچک آب و ساختمانهای آبیاری از کود بودجوی AFG/390676
قیمت تخمینی { ماده 12 (2) ، حکم 13 (1) -2 } درخواست کننده :			
اسم: انجنیر خلیل الرحمن "عمر"      وظیفه: سرپرست ریاست آبیاری      امضا:  تاریخ: 3c/1c/1397			

تائید موجودیت بودجه از سوی ریاست مالی

پروژه آبیاری و ذخایر آب دارای AFG390676 بوده و در پلان سال مالی 1398 مبلغ 280,000,000 افغانی منظوری دارد. از آنجمله مبلغ 1,400,913 افغانی آن بابت اعمار لایننگ کانال عبدالواحد ولسوالی دره صوف پانین ولایت سمنگان طبق پلان مالی سال 1398 تعهد گردیده.			
تائید کننده { ماده 13 (1) ، حکم 14 (1) } :	امضا :	تاریخ :	اسم :
		1397/11/02	
وظیفه :			

منظوری

تائید کننده { ماده 12 (1) ، حکم 13 (4) ، ضمیمه 1 } :			
اسم :	وظیفه :	امضا :	تاریخ :
			1397 /

1004



دکترنی ، اېولوگوني او مالداري وزارت  
وزارت زراعت، آبياري و مالداري

د افغانستان اسلامي جمهوريت  
جمهوری اسلامی افغانستان



**Islamic Republic of Afghanistan**  
**Ministry of Agriculture, Irrigation & Livestock**

معيذت آبياري و منابع طبيعي  
رياست آبياري  
امريت انجنيري

Province : SAMANGAN  
Distrect : Dar-e-Soof Payeen  
Village : Abdull Waheed  
project : Lining Canal of Abdull Waheed

ولایت : سمنگان  
ولسوالی : دره صوف پايين  
قریه : عبدالوحد  
پروژه : لایننگ کانال

عبدالواحد

شماره	تفصیل امور	واحد	حجم	قیمت تخمینی فیات به افغانی	قیمت تخمینی مجموعی به افغانی	ملاحظه
1	کندن کاری برای تهديها .	متر مکعب	1339			
2	پرکاری توسط کلی بعد از کمپکشن زمین مطابق نقشه.	متر مکعب	370			
3	کانکریٹ بدون سیخ همراه با تمام امورات ایجابی و گرفتن جینت ها به نسبت 1:5:3 مطابق نقشه.	متر مکعب	255			
4	سریوشهای آهنکاکریتی (LID) برای دهنه ها همراه با نصب آن مطابق نقشه .	تعداد	14			
5	پایپ PVC با قطر داده شده با نصب آن مطابق نقشه.	متر	28			
6	پرکاری و تپک کاری توسط خاک محلی مطابق نقشه .	متر مکعب	268			
				قیمت تخمینی فیات به افغانی	1,400,913	

فراشرح فوق جدول برآورد اول امور کاری پروژه (لاینگ کانال پی سی سی عبدالواحد) ولایت سمنگان غرض اجراء بعدی ترتیب و تقدیم است .

انجنیر سائز (اکبر)

انجنیر دیرین عبدالرحمان

انجنیر برآورد . حکامه  
  
12-4-1397

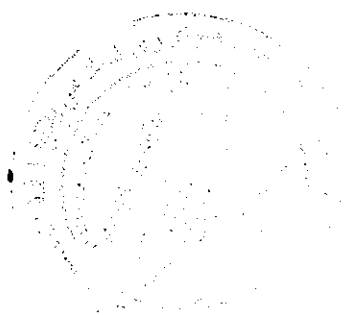

3.000



دکړنی ، اېو لگونی او مالدارۍ وزارت  
وزارت زراعت، آبیاری و مالدارۍ

د افغانستان اسلامي جمهوریت  
جمهوری اسلامی افغانستان



**Islamic Republic of Afghanistan**  
**Ministry of Agriculture, Irrigation & Livestock**

معینیت ایباری و منابع طبیعی  
ریاست آبیاری  
امریت انجنیرۍ

Province : SAMANGAN  
Distrect : Dar-e-Sooof Payeen  
Village : Abdull Waheed  
project : Lining Canal of Abdull Waheed

ولایت : سمنگان  
ولسوالۍ : دره صوف پاین  
قریه : عبدالوحد  
پروژه : لایننگ کانال : عبدالوحد

شماره	تفصیل امور	واحد	حجم	قیمت تخمینی فیات به افغانی	قیمت تخمینی مجموعی به افغانی	ملاحظه
1	کندن کاری برای تهدابها .	متر مکعب	1339			
2	پرکاری توسط کلی بعد از کمپکشن زمین مطابق نقشه.	متر مکعب	370			
3	کانکریټ بدون سیخ همراه با تمام امورات ایجابی و گرفتن جینت ها به نسبت 1:1.5:3 مطابق نقشه.	متر مکعب	255			
4	سربو شهای آهنکانکریټی (LID) برای دهنه ها همراه با نصب آن مطابق نقشه .	تعداد	14			
5	پایپ PVC با قطر داده شده با نصب آن مطابق نقشه.	متر	28			
6	پرکاری و ټپک کاری توسط خاک محلی مطابق نقشه .	متر مکعب	268			
قیمت تخمینی فیات به افغانی						

فرا شرح فوق جدول برآورد اول امور کاری پروژه (لایننگ کانال پی سی سی عبدالوحد) ولایت: سمنگان غرض اجراء بعدی ترتیب و تقدیم است .

انجنیر سالار (اکبر)

انجنیر دبراین: عبدالرحمان

انجنیر برآورد: جتانه

12.4.1397

1002



دکترنی ، اېولوگوني او مالداري وزارت  
وزارت زراعت، آبياري و مالداري

د افغانستان اسلامي جمهوريت  
جمهوری اسلامی افغانستان

**Islamic Republic of Afghanistan**  
**Ministry of Agriculture, Irrigation & Livestock**



معينيت آبياري و منابع طبيعي  
رياست آبياري  
آمریت انجینري

Province : SAMANGAN  
Duration : 3.5 Months Calendar Days  
Granty : One Year

ولایت : سمنگان  
مدت پروژه : سه ونیم ماه تقویمی  
گرنٹی پروژه : یک سال  
نام پروژه : لایننگ کانال

شماره	تشریحات	واحد	مقدار	مداومت به روز	۱ ۳	۲ ۳	۳ ۱	۴ ۳
1	آمادگی ساحه			10				
2	کندن کاری برای تهديها .	M <sup>3</sup>	1339	35				
3	پرکاری توسط کلی بعد از کمپکشن زمین مطابق نقشه.	M <sup>3</sup>	370	10				
4	کانکریت بدون سیخ همراه با تمام امورات ایجابی و گرفتن جینت ها به نسبت 1:5:3 مطابق نقشه.	M <sup>3</sup>	255	65				
5	پایپ PVC با قطر داده شده با نصب آن مطابق نقشه.	M	28	1				
6	سربوشهای آهنکاکریتی (LID) برای دهنه ها همراه با نصب آن مطابق نقشه .	NO	14	2				
7	پرکاری و تیک کاری توسط خاک محنی مطابق نقشه .	M <sup>3</sup>	268	2				
8	پاک کاری ساحه و تسلیمی پروژه			10				

انجینیر سالار (اکبر)

عبدالرحمان : انجینیر دیزاین

انجینیر یاروش : جانشین

12.4.1397

12.4.1397





دکترنی ، اېولوگوني او مالداري وزارت  
وزارت زراعت، آبياري و مالداري

دافغانستان اسلامي جمهوريت  
جمهوري اسلامي افغانستان

*Islamic Republic of Afghanistan*  
*Ministry of Agriculture, Irrigation & Livestock*



معينيت آبياري و منابع طبيعي

رياست آبياري

امريت انجنيري

لست تجهيزات ساختماني و پرسونل کليدي پروژه: لايهنگ کتال پي سي سي واقع عبدالواحد ولايت سمنگان

شماره	تجهيزات	نوعيت تجهيزات	تعداد	ملاحظات
بخش ماشينري				
1	اسکواتور	1		
2	گريد			
3	جیکبر			
4	بلدوز			
5	ترک	1		
6	کامپرسور			
7	کانکريت میکسر			
8	جنراتور			
9	وايبراتور			
10	واترپمپ			
لست پرسونل کليدي پروژه				
11	منيجر پروژه		1	
12	انجنيرساحه		1	
13	انجنيرسروي		1	

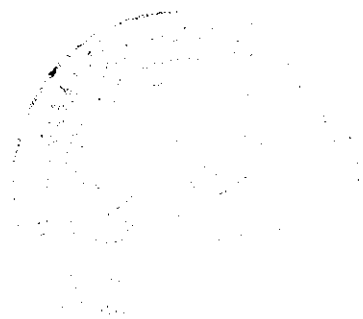



دکرنی، اوبولگولو او مالداري وزارت  
وزارت زراعت، آبياري و مالداري

د افغانستان اسلامي جمهوري دولت  
دولت جمهوري اسلامي افغانستان



Islamic Republic of Afghanistan  
Ministry of Agriculture, Irrigation and Livestock

معينيت آبياري و منابع طبيعي  
رياست آبياري  
امریت انجنيري

تاریخ: 1397/11/9

شماره: ( 040 / 373 )

✓ به ریاست محترم تهیه و تدارکات!

به منظور تسريع روند تطبيق پروژه های انكشافی اینک به تعداد (17) ورق اسناد پروژه بازسازی سربندوکانال سردره آب خورک واقع قریه سردره آب خورک ولسوالی رودآب ولایت سمنگان که شامل (12) ورق نقشه، یک ورق فورم تعهد بودجوی، دو ورق جدول بر آورد قیمت دار و بدون قیمت و یک ورق جدول میعاد و گرننتی پروژه، یک ورق لست تجهیزات ساختمانی پروژه فوق الذکر می باشد، جهت طی مراحل پروسه تدارکاتی به شما ارسال است.

با احترام

انجنیر خلیل الرحمن "عمر"

سرپرست ریاست آبیاری

دولت ۱۱ پروژو ۱۱ سمنگان  
MAIL/PPD/MCER/W152/01/02/198

کاپی ها:

به امریت برنامه، نظارت و ارزیابی  
امریت آبیاری ریاست زراعت، آبیاری و مالداري ولایت (سمنگان)

الکافی بلخ  
۱۱، ۱۴  
۹۷۹

۹۷۹

۱۱/۱۱/۱۴  
۲۵۹۹

صرف برای تدارکات یک ساله { ماده 13 (3) ، حکم 14 (15) }

<p>درخواست تدارکات قانون تدارکات سرطان 1387 فصل 2 ماده 12 احکام طرز العمل تدارکات واحد پالیسی تدارکات حمل 1386 فصل 2 حکم 13</p>		 وزارت زراعت ، آبیاری و مالداری Ministry of Agriculture	
تاریخ درخواست خریداری		شماره در خواست خریداری	
شماره پروژه : ( )		AFMIS	
اداره درخواست کننده:		ریاست آبیاری	
اجناس	امور ساختمانی	خدمات	نوعیت تدارکاتی:
	✓		
روش باز		روش تدارکاتی { ماده 20 ، حکم 21 (1) } :	
ماده { 15 (1) حکم 14 (1) }		کود بودجوی { ماده 20 ، حکم 20 (1) } :	
بلی	✓	نخیر	آیا بودجه منظور گردیده است؟ { ماده 13 (1) ، حکم 14 (1) }

استدلال

این پروژه در قسمت تامین آب کافی جهت آبیاری زمین های زراعتی برای دهاتین در منطقه مفید واقع میگردد.

توضیح { ماده 14 (1) ، حکم : 15 (1) برای اجناس ، 17 برای امور ساختمانی	نام پروژه	قیمت فی واحد	قیمت تخمینی کل
پروژه احداث ذخایر کوچک آب و ساختمانهای آبیاری از کود بودجوی AFG/390676	پروژه : سر بند و کانال سر دره آب خورک ولسوالی : روی دو آب ولایت : سمنگان		-1512683 - افغانی

قیمت تخمینی { ماده 12 (2) ، حکم 13 (1) -2 }

درخواست کننده :

اسم: انجنیر خلیل الرحمن "عمر"      وظیفه : سرپرست ریاست آبیاری

امضا :

تاریخ 30/10/1397

تائید موجودیت بودجه از سوی ریاست مالی

پروژه آبیاری و ذخایر آب دارای AFG390676 بوده و در پلان سال مالی 1398 مبلغ 280,000,000 افغانی منظوری دارد. از آنجمله مبلغ 1,512,683 افغانی آن بابت اعمار سر بند و کانال دره آب خورک ولسوالی روی دو آب ولایت سمنگان طبق پلان مالی سال 1398 تعهد گردیده.

تائید کننده { ماده 13 (1) ، حکم 14 (1) } :

وظیفه :

امضا :

تاریخ :

1397/11/02

منظوری

تائید کننده { ماده 12 (1) ، حکم 13 (4) ، ضمیمه 1 } :

وظیفه :

امضا :

تاریخ :

1397/11/02

980



دکترنی، ایوالگونې او مالدارۍ وزارت  
وزارت زراعت، آبیاری و مالدارۍ

د افغانستان اسلامي جمهوریت  
جمهوری اسلامی افغانستان

**Islamic Republic of Afghanistan**  
**Ministry of Agriculture, Irrigation & Livestock**

معینیت آبیاری و منابع طبیعی  
ریاست آبیاری  
امریت انجیری



Province : Samangan

Distrect : Roy Do Ab

Village : Sar Daree-e Abkhorak

Project : Sardare-e Abkhorak Weir and Canal

ولایت : سمنگان

ولسوالی : روی دو آب

قریه : سر دره آب خورک

پروژه : سربند و کانال سر دره آب خورک

شماره	تفصیل امور	واحد	حجم	قیمت تخمینی فیات به افغانی	قیمت تخمینی مجموعی به افغانی	ملاحظه
1	کندن کاری برای تهدابها	متر مکعب	758.97			
2	سنگ کاری با مصالحه نسبت ۱:۴	متر مکعب	546.22			
3	سنگ بدون مصالحه (Boulder) از سنگ های دریایی بزرگ به قطر ( 80-100 ) سانتی مطابق نقشه	متر مکعب	33.6			
4	هنگاف کاری با مصالحه نسبت ۱:۳	متر مربع	425.3			
5	کانکریت سیخ دار با ترکیب نسبت ۱:۱.۵:۳	متر مکعب	0.8			
6	کانکریت بدون سیخ با ترکیب نسبت ۱:۱.۵:۳	متر مکعب	20.87			
7	پرکاری کف کانال توسط جفل ( Gravel ) مطابق به نقشه	متر مکعب	8.38			
8	دروازه سربند مکمل الاسباب مطابق مشخصات نقشه	پایه	1			
9	تخته چوبی با چوکات فلزی آن مکمل مطابق به مشخصات نقشه	عدد	1			
10	پرکاری عقب دیوارها از خاک محلی با کمپکشن آن	متر مکعب	340.35			
				<b>مجموع قیمت تخمینی به افغانی</b>		
				<b>1,512,683</b>		

قرارشرح فوق جدول برآورد اول امور کاری پروژه ( سربند و کانال سر دره آب خورک) ولسوالی روی دو آب ولایت سمنگان غرض اجراء بعدی ترتیب و تقدیم است .

انجنیر سالار (اکبر):

عبدالرحمن انجنیر بیزاین :

محمدزمان انجنیر برآورد:



۱۳۹۶



د کورنۍ ، اېډوالکونټرول او مالداری وزارت  
وزارت زراعت، آبیاری و مالداری

د افغانستان اسلامی جمهوریت  
جمهوری اسلامی افغانستان

Islamic Republic of Afghanistan  
Ministry of Agriculture, Irrigation & Livestock

معینیت آبیاری و منابع طبیعی  
ریاست آبیاری  
آمریت انجنیری



Province : Samangan  
Distrect : Roy Do Ab  
Village : Sar Daree-e Abkhorak  
Project : Sardare-e Abkhorak Weir and Canal

ولایت : سمنگان  
ولسوالی : روی دو آب  
قریه : سردره آب خورک  
پروژه : سریند و کانال سردره آب خورک

شماره	تفصیل امور	واحد	حجم	قیمت تخمینی فیات به افغانی	قیمت تخمینی مجموعی به افغانی	ملاحظه
1	کندن کاری برای تهدابها	متر مکعب	758.97			
2	سنگ کاری با مصالحه نسبت ۱:۴	متر مکعب	546.22			
3	سنگ بدون مصالحه (Boulder) از سنگ های دریایی بزرگ به قطر ( 100-80 ) سانتی مطابق نقشه	متر مکعب	33.6			
4	هنگاف کاری با مصالحه نسبت ۱:۳	متر مربع	425.3			
5	کانکریت سیخ دار با ترکیب نسبت ۱:۱.۵:۳	مترمکعب	0.8			
6	کانکریت بدون سیخ با ترکیب نسبت ۱:۱.۵:۳	متر مکعب	20.87			
7	پرکاری کف کانال توسط جفل ( Gravel ) مطابق به نقشه	متر مکعب	8.38			
8	دروازه سریند مکمل الاسباب مطابق مشخصات نقشه	پایه	1			
9	تخته چوبی باچوکات فلزی آن مکمل مطابق به مشخصات نقشه	عدد	1			
10	پرکاری عقب دیوارها از خاک محلی باکمپکشن آن	متر مکعب	340.35			
مجموع قیمت تخمینی به افغانی						

قرارشرح فوق جدول برآورد اول امور کاری پروژه ( سریند و کانال سردره آب خورک ) ولسوالی روی دو آب ولایت سمنگان غرض اجراء بعدی ترتیب و تقدیم است .

انجنیرسالار ( اکبر ) :

عبدالرحمن انجنیردیزاین :

محمدزمان انجنیربرآورد :

20 10 1396

906



دکتر ننی، ایبولگوونی او مالداري وزارت  
وزارت زراعت، آبیاری و مالداري

د افغانستان اسلامي جمهوریت  
جمهوری اسلامی افغانستان

Islamic Republic of Afghanistan  
Ministry of Agriculture, Irrigation & Livestock



معینیت آبیاری و منابع طبیعی  
ریاست آبیاری  
امریت انجنیری

Province : Samangan

Duration : Four Months Calender Days

Granty : One Year

Project : Sardare-e Abkhorak Weir and Canal

ولایت : سمنگان

مدت پروژه : چهار ماه تقویمی

گرنٹی پروژه : یک سال

نام پروژه : سربند و کانال سردره آب خورک

شماره	تشریحات	واحد	حجم	مداومت به روزهای کاری	هفته اول	هفته دوم	هفته سوم	هفته چهارم	هفته پنجم	هفته ششم	هفته هفتم	هفته هشتم	هفته نهم	هفته دهم	هفته یازدهم	هفته سیزدهم	هفته چهاردهم	هفته پانزدهم	هفته شانزدهم	هفته هجدهم	
1	آمانگی ساحه			14																	
2	کندن کاری برای تهدابها	متر مکعب	758.97	60																	
3	سنگ کاری با مصالحه نسبت ۱:۴	متر مکعب	546.22	60																	
4	سنگ بدون مصالحه (Boulder) از سنگ های دریایی بزرگ به قطر ( 80-100 ) سانتی مطابق نقشه	متر مکعب	33.6	7																	
5	هنگاف کاری با مصالحه نسبت ۱:۳	متر مربع	425.3	30																	
6	کانکریت سیخ دار با ترکیب نسبت ۱:۱.۵:۳	متر مکعب	0.76	2																	
7	کانکریت بدون سیخ با ترکیب نسبت ۱:۱.۵:۳	متر مکعب	20.87	45																	
8	پرکاری کف کانال توسط جنل ( Gravel ) مطابق به نقشه	متر مکعب	8.38	2																	
9	دروازه سربند مکمل الاسباب مطابق مشخصات نقشه	پایه	1	2																	
10	تخته چوبی با چوکات فلزی آن مکمل مطابق به مشخصات نقشه	عدد	1	2																	
11	پرکاری عقب دیوارها از خاک محلی با کمپکشن آن	متر مکعب	340.35	60																	
12	پاک کاری ساحه			7																	

انجنیر سالار (کبر):

عبدالرحمن انجنیر نیر این:

محمد زمان انجنیر برآور:

20 10 1396

275



د کورنۍ ، اېوونگوني او مالدارۍ وزارت  
وزارت زراعت، آبیاری و مالدارۍ

د افغانستان اسلامي جمهوریت  
جمهوری اسلامی افغانستان

*Islamic Republic of Afghanistan*  
*Ministry of Agriculture, Irrigation & Livestock*



معینیت آبیاری و منابع طبیعی  
ریاست آبیاری  
امریت انجنیری

لست تجهیزات ساختمانی و پرسونل کلیدی پروژه ( سربند و کانال سر دره آب خورک ) واقع : ولسوالی روی دواب ولایت سمنگان

شماره	تجهيزات	نوعیت تجهیزات	تعداد	ملاحظات
<b>بخش ماشینری</b>				
1	اسکواتور		1	
2	گریدر		1	
3			1	
4	بلدوزر		1	
5	ترک		2	
6	کامپریسور		1	
7	کانکریټ میکسر		2	
8	جنراتور		2	
9	واپراتور		1	
10	واترپمپ		2	
<b>لست پرسونل کلیدی پروژه</b>				
11	منیجر پروژه		1	
12	انجنیر ساحه		1	
13	انجنیر سروی		1	

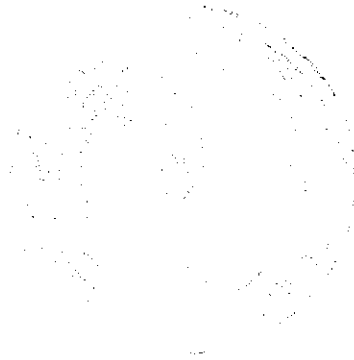

۹۰۴



دکرهني، اوبولگوټو او مالداري وزارت  
وزارت زراعت، آبياري و مالداري

د افغانستان اسلامي جمهوريت  
جمهوری اسلامی افغانستان



Islamic Republic of Afghanistan  
Ministry of Agriculture, Irrigation and Livestock

رياست تهيه و تداركات

فورم بازديد و منظوري اسناد (شرطنامه) دواطلبي

معلومات عمومي:

بازسازی کانال وسربند سردره آب خورک ولسوالي روی دواب و بازسازی لایننگ کانال عبدالواحد ولسوالي دره صوف (ولایت سمنگان)		عنوان پروژه
MAIL/PD/NCB/W/152-01-02/98		نمبر تشخیصیه پروژه
لات ۲: سه و نیم ماه تقویمی	لات ۱: ۴ ماه تقویمی	معیاد پروژه
داوطلبي باز داخلی		میتود تدارکاتی
لات ۲	لات ۱	معیار های ارزیابی
حد اقل متوسط حجم معاملات سالانه قابل تطبیق نمی باشد حداقل تجربه مشابه قابل تطبیق نمی باشد حداقل سرمایه نقدی شرکت ۲۲۰,۰۰۰ افغانی تضمین بانکی آفر ۳۵,۰۰۰ افغانی پرسونل تخنیکي به تعداد سه نفر	حد اقل متوسط حجم معاملات سالانه قابل تطبیق نمی باشد حداقل تجربه مشابه قابل تطبیق نمی باشد حداقل سرمایه نقدی شرکت ۳۵۰,۰۰۰ افغانی تضمین بانکی آفر ۴۰,۰۰۰ افغانی پرسونل تخنیکي به تعداد سه نفر	
۱۰۹ و ۱۱۰		شماره پروژه در پلان تدارکاتی
۱۳۹۷/۱۱/۱۴		تاریخ حصول اسناد تخنیکي

ملاحظات:

اسناد تخنیکي پروژه متذکره به تاریخ ۱۳۹۷/۱۱/۱۴ به مدیریت ساختمانی ریاست تدارکات مواصلت ورزید و به تاریخ ۱۳۹۷/۱۱/۲۸ در روزنامه هشت صبح، ویبسایت های MAIL و NPA به اعلان سپرده می شود.

ترتیب کننده:

تاریخ و امضا	اداره مربوطه	اسم و وظیفه
	ریاست تدارکات	عبدالاحد محبی، عضو مسلکی تدارکات امور ساختمان
مرور کننده:		
تاریخ و امضا	اداره مربوطه	اسم و وظیفه
	ریاست تدارکات	میر محمد مونس حسینی، آمر تدارکات امور ساختمانی
تائید کننده:		
تاریخ و امضا	وظیفه	اسم
	رئیس تدارکات	محمدالله ساحل

1043







جمهوری اسلامی افغانستان  
شرطنامه معیاری تدارکات امور ساختمانی کوچک  
وزارت زراعت، آبیاری و مالداري  
ریاست تهیه و تدارکات

پروژه های بازسازی کانال و سربند سردره آب خورک ولسوالی روی دو آب و  
بازسازی لایننگ کانال عبدالواحد ولسوالی دره صوف (ولایت سمنگان)  
آدرس اداره: وزارت زراعت، آبیاری و مالداري جمال مینه، چهاراهی کارته سخی کابل، افغانستان

شماره داوطلبی: MAIL/PD/NCB/W/152-01-02/98

تعداد بخش ها: (2)

کودبودجوی: AFG #: 390676

تاریخ صدور: 1397/11/28

1012

## محتویات

مقدمه

قسمت اول: دستور العمل برای داوطلبان

قسمت دوم: صفحه معلومات داوطلبی

قسمت سوم: فورمه های داوطلبی

قسمت چهارم: شرایط عمومی قرارداد

قسمت پنجم: شرایط خاص قرارداد

قسمت ششم: مشخصات

قسمت هفتم: نقشه ها

قسمت هشتم: بل احجام کاری

قسمت نهم: فورمه های قرارداد و تضمینات

پروژه های بازسازی کانال و سربند سردره آب خورک و نسوالی روی دو آب و بازسازی لایننگ کانال عبدالواحد و نسوالی دره صوف (ولایت سمنگان)

MAIL/PD/NCB/W/152-01-02/98

## شرطنامه معیاری تدارکات امور ساختمانی کوچک - اداره تدارکات ملی

مقدمه

این شرطنامه معیاری توسط اداره تدارکات ملی طبق اسناد مشابه معیاری داوطلبی مورد استفاده نهاد های چند جانبه انکشافی بین المللی ترتیب گردیده و توسط ادارات تدارکاتی در تدارک امور ساختمانی کوچک که قیمت تخمینی تدارکات الی (500) میلیون افغانی بوده و با استفاده از وجوه عامه<sup>1</sup> تمویل می گردند در روش های تدارکات داوطلبی باز، مقید، و تدارکات از منبع واحد مورد استفاده قرار می گیرد.

این شرطنامه در روشنی احکام قانون و طرزالعمل تدارکات ترتیب گردیده و در صورت مغایرت میان قانون و طرزالعمل تدارکات و مفاد این شرطنامه به قانون و طرزالعمل استناد می گردد.

با انفاذ این شرطنامه، شرطنامه معیاری تدارک اجناس منضمه متحدالجمال شماره PPU/C024/1388 صادره واحد پالیسی تدارکات اسبق وزارت مالیه ملغی شمرده شده و قابل استفاده نمی باشد.

ادارات تدارکاتی می توانند به پیروی از حکم جزء 2 ماده چهارم قانون تدارکات، در تدارکات که توسط موسسات تمویل کننده تمویل می گردند از اسناد معیاری داوطلبی آن موسسات استفاده به عمل آورند.

نقل این شرطنامه از مراجع ذیل قابل دریافت می باشد:

ریاست عمومی اداره امور ریاست جمهوری

اداره تدارکات ملی

ریاست پالیسی تدارکات

قصر مرمرین، کابل، افغانستان

[www.npa.gov.af](http://www.npa.gov.af)

<sup>1</sup> وجوه عامه عبارت از پول یا سایر دارائی های مالی و عایدات اداره است که در ماده هشتم قانون اداره امور مالی و مصارف عامه تصریح گردیده که شامل هرگونه منابع مالی مناسب به اداره با طی مراحل بودجوی و همچنان سایر وجوه بودجوی به شمول هزینه های کمکی و اعتبارات پولی که در اختیار اداره گذاشته می شود، می باشد.

پروژه های بازسازی کانال و سرپند سردره آب خورک ولسوالی روی دو آب و بازسازی لایننگ کانال عبدالواحد ولسوالی دره صوف (ولایت سمنگان)

MAIL/PD/NCB/W/152-01-02/98

۱۱۱۱

شرطنامه معیاری تدارکات امور ساختمانی کوچک - اداره تدارکات ملی

قسمت اول: دستورالعمل برای داوطلبان

<b>الف. عمومیات</b>	
<p>1.1 اداره این شرطنامه را به منظور تدارک امور ساختمانی مندرج <b>صفحه معلومات داوطلبی و قسمت 5</b> ( <b>شرایط خاص قرارداد</b>) صادر مینماید. نام، نمبر تشخیصیه و تعداد بخش های این داوطلبی به شمول نام و نمبر تشخیصیه هر بخش (Lot) و نوع قرارداد در <b>صفحه معلومات داوطلبی و شرایط خاص قرارداد</b> درج می گردد.</p>	<p>ماده 1-1 - ساحه داوطلبی</p>
<p>1.2 داوطلب برنده امور ساختمانی را به تاریخ مندرج <b>صفحه معلومات داوطلبی و مندرجات شرایط خاص قرارداد</b> تکمیل می نماید.</p> <p>1.3 در این شرطنامه:</p> <p>1- اصطلاح "کتبی" به معنی انجام ارتباطات طور تحریری مانند فکس، ایمیل و تلکس همراه با اسناد دریافتی توسط طرف مقابل می باشد؛</p> <p>2- در صورت لزوم مفرد به عوض جمع و جمع به عوض مفرد بکار برده می شود؛</p> <p>3- "روز" به معنی روز تقویمی می باشد.</p>	<p>ماده 2- وجوه</p>
<p>2.1 اداره، وجوه کافی برای تمویل تدارکات به شمول تمویل مراحل پیشبرد آن را تعهد و قسمتی از وجوه مالی تعهد شده را برای تادیات موجه تحت قرارداد امور ساختمانی که این شرطنامه به منظور آن صادر گردیده است به کار می گیرد.</p> <p>2.2 وجوه عامه عبارت از پول یا سایر دارائی های مالی و عایدات اداره است که در ماده هشتم قانون اداره امور مالی و مصارف عامه تصریح گردیده که شامل هرگونه منابع مالی مناسب به اداره با طی مراحل بودجوی و همچنان سایر وجوه بودجوی به شمول کمک ها و قرضه های که در اختیار اداره گذاشته می شود، می باشد.</p>	<p>ماده 3- فساد و تقلب</p>
<p>3.1 اداره، داوطلب، اكمال کننده، قراردادی و قراردادی فرعی مکلف اند اصول عالی اخلاقی را در مراحل داوطلبی، تطبیق و اجرای این قرارداد رعایت نمایند. روی این ملحوظ اصطلاحات آتی مفاهم ذیل را افاده می نمایند:</p> <p>1- فساد: عبارت از درخواست، دریافت، دادن یا پیشنهاد به صورت مستقیم یا غیرمستقیم هرچیز با ارزشیکه به صورت غیرمناسب کارکردهای جانب دیگر (کارمندان تدارکات) را تحت تاثیر قرار دهد.</p> <p>2- تقلب: ارتکاب هرگونه فروگذاری به شمول کنمان حقایق که عمداً و یا سهواً به منظور اغفال کارمندان تدارکات و مدیریت قرارداد جهت حصول منفعت مالی و غیر مالی و یا اجتناب از اجرای مکلفیت ها صورت گیرد.</p> <p>3- تبانی: عبارت از سازش میان دو یا بیشتر داوطلبان و یا میان داوطلبان و کارمندان اداره که به منظور بدست آوردن مقاصد نامناسب به شمول تحت تاثیر قراردادن نادرست اعمال سائیرین طرح گردیده باشد.</p> <p>4- اجبار: عبارت از تهدید و یا ضرر رسانیدن به کارمندان تدارکات و مدیریت قرارداد و یا سایر داوطلبان به منظور تحت تاثیر قراردادن اعمال آنان به صورت مستقیم یا غیر مستقیم می باشد.</p>	

پروژه های بازسازی کانال و سرپند سر دره آب خورک ولسوالی روی دو آب و بازسازی لایننگ کانال عبدالواحد ولسوالی دره صوف (ولایت سمنگان)

MAIL/PD/NCB/W/152-01-02/98

شرطنامه معیاری تدارکات امور ساختمانی کوچک - اداره تدارکات ملی

<p>5- ایجاد اخلال و موانع: عبارت از تخریب، تزویر، تغییر یا کتمان اسناد و اظهارات نادرست در پیروسه تدارکات و یا امور نظارتی مربوط می باشد.</p> <p>3.2 اداره پیشنهاد اعطای قرارداد به داوطلب برنده که مستقیماً یا از طریق نماینده مرتکب فساد، تقلب، تبانی، اجبار یا ایجاد اخلال و موانع در مراحل داوطلبی یا در اجرای قرارداد گردیده است را لغو می نماید.</p> <p>3.3 اداره در صورت ارتکاب فساد، تقلب، تبانی، اجبار و اخلال در مراحل تدارکات توسط کارمند اداره، موضوع را در اسرع وقت به مراجع ذیربط ارجاع می نماید.</p> <p>3.4 اداره داوطلب یا قراردادی را در صورت ارتکاب اعمال مندرج فقره (1) ماده چهل و نهم قانون تدارکات از اشتراک در مراحل تدارکات محروم می نماید.</p> <p>3.5 داوطلب، قراردادی و قراردادی فرعی مکلف است، زمینه تفتیش و بررسی حسابات، یادداشت ها و سایر اسناد مربوط به تسلیمی آفر و اجرای قرارداد را توسط مفتشین موظف از جانب اداره فراهم نماید.</p>	
<p>4.1 داوطلب و شرکای وی میتوانند تابعیت هرکشوری را با رعایت محدودیت های مندرج صفحه <i>معلومات داوطلبی</i> داشته باشند. در صورت که داوطلب، قراردادی و قراردادی فرعی، ساکن، تبعه و یا ثبت در یک کشور بوده و یا مطابق قوانین همان کشور فعالیت نماید، تبعه همان کشور محسوب می گردد.</p> <p>4.2 داوطلب نباید تضاد منافع داشته باشد، داوطلب با یک یا بیشتر جوانب این داوطلبی تضاد منافع دارد اگر بصورت مستقیم یا غیر مستقیم با شرکت یا طرف که طرح، مشخصات و سایر اسناد مربوط این تدارکات را ترتیب نموده و یا با شخص که منحیت مدیر پروژه تحت این داوطلبی پیشنهاد شده باشد ارتباط داشته باشد. داوطلب که تضاد منافع داشته باشد غیر واجد شرایط پنداشته می شود. شرکت یا شخص که توسط اداره، موظف به ارائه خدمات مشورتی در ترتیب و نظارت امور ساختمانی گردیده و همچنین شرکت های متعلق به آن در این داوطلبی غیر واجد شرایط پنداشته می شوند.</p> <p>4.3 اداره نمی تواند قرارداد را با داوطلب محروم شده و یا تحت محرومیت عقد نماید. لست داوطلبان محروم شده و تحت محرومیت از وبسایت اداره تدارکات ملی قابل دریافت می باشد.</p> <p>4.4 داوطلب مکلف است شواهد و مدارک تثبیت اهلیت خویش را مطابق مندرجات صفحه <i>معلومات داوطلبی</i> ارائه نماید.</p>	<p>ماده 4 - داوطلب واجد شرایط</p>
<p>5.1 تمام داوطلبان شرح اولیه شیوه کاری پیشنهادی و جدول امور ساختمانی بشمول نقشه ها و چارت های مورد نیاز را در <i>قسمت 3 فورمه های داوطلبی</i>، ارائه می نمایند.</p> <p>5.2 در صورت انجام ارزیابی قبلی اهلیت داوطلبان، عقد قرارداد صرف با داوطلبان موفق در ارزیابی قبلی اهلیت صورت می گیرد. داوطلبان موفق در ارزیابی قبلی اهلیت معلومات تجدید شده در مورد اهلیت خویش و یا استمرار اهلیت ارزیابی شده را در روز تسلیمی آفر ارائه می نمایند. تجدید یا تأیید استمرار اهلیت در <i>قسمت 3</i> درج میگردد.</p> <p>5.3 در صورت عدم راه اندازی ارزیابی قبلی اهلیت داوطلبان، داوطلبان معلومات و اسناد ذیل را بر علاوه</p>	<p>ماده 5 - اهلیت داوطلب</p>

پروژه های بازسازی کانال و سربند سردره آب خورک ولسوالی روی دو آب و بازسازی لایننگ کانال عبدالواحد ولسوالی دره صوف (ولایت سمنگان)

MAIL/PD/NCB/W/152-01-02/98

152

<p>اسناد مندرج اجزای 2، 3، 4، 5 و 6 فقره (2) حکم هفدهم طرزالعمل تدارکات شامل قسمت 3 می نمایند. مگر اینکه در صفحه معلومات داوطلبی طور دیگر تذکر رفته باشد:</p> <p>1- نقل اصلی اسناد که نشان دهنده وضعیت حقوقی، محل ثبت، آدرس تجارتي و نوع فعالیت داوطلب باشد؛</p> <p>2- صلاحیت نامه کتبی مهر و امضا شده؛</p> <p>3- ارزش مجموعی امور ساختمانی اجرا شده در 5 سال گذشته؛</p> <p>4- تجربه کاری با ماهیت و اندازه مشابه در پنج سال گذشته و جزئیات امور ساختمانی زیر کار و یا قرارداد شده با ذکر طرف قرارداد که می توان برای معلومات بیشتر با وی تماس گرفت.</p> <p>5- اقلام عمده تجهیزات ساختمانی پیشنهاد شده برای اجرای این قرارداد؛</p> <p>6- اهلیت و تجارب کارمندان مدیریت ساحه و پرسونل تخنیکي که برای اجرای این قرارداد اختصاص داده می شود؛</p> <p>7- گزارش وضعیت مالی داوطلب مانند گزارش تفتیش یا بیانیه مفاد و ضرر یا اظهار نامه تصفیه مالیاتی در (5) سال گذشته؛</p> <p>8- مدارک که نشان دهنده موجودیت سرمایه دورانی کافی نزد داوطلب برای اجرای این قرارداد (دسترسی به اعتبارات (قرضه) و سایر منابع مالی قابل دسترس)، که بدون شمولیت پیش پرداخت قابل اجرا تحت این قرارداد بستر از سایر تعهدات مالی داوطلب برای سایر قرارداد ها و آفر های ارائه شده باشد.</p> <p>9- معلومات در مورد دعاوی در جریان و یا اختتام یافته در پنج سال اخیر که داوطلب در آن دخیل بوده باشد بشمول طرفین دعوی، مبلغ تحت منازعه و احکام صادره در مورد.</p> <p>10- معلومات در مورد اعطای قرارداد فرعی</p>	
<p>5.4 در صورت که داوطلب شرکت مشترک (JV) دو یا بیشتر شرکت باشد، داوطلب مشترک مکلف به رعایت موارد زیر می باشد. مگر اینکه در صفحه معلومات داوطلبی، طور دیگر تذکر رفته باشد:</p> <p>1- آفر شامل معلومات مندرج بند 3 ماده 5 این دستورالعمل برای هر شریک مشترک باشد؛</p> <p>2- آفر بمنظور الزامیت قانونی آن توسط تمام شرکا مهر و امضا شده باشد؛</p> <p>3- تمامی شرکا بصورت مشترک مسؤل تطبیق قرارداد مطابق شرایط آن می باشند؛</p> <p>4- یکی از شرکا منحیث شریک اصلی معرفی گردیده و مسؤل قبول مسؤلیت ها و پذیرش رهنمود ها به نمایندگی از سایر شرکا می باشد؛</p> <p>5- اجرای قرارداد بشمول پرداخت با شریک اصلی صورت میگیرد؛</p> <p>6- نقل موافقتنامه شرکت مشترک که توسط شرکا امضا گردیده است.</p>	

پروژه های بازسازی کانال و سرپند سردره آب خورک ولسوالی روی دو آب و بازسازی لایننگ کانال عبدالواحد ولسوالی دره صوف (ولایت سمنگان)

MAIL/PD/NCB/W/152-01-02/98

<p>5.5 جهت واجد شرایط شناخته شدن برای اعطای قرارداد، داوطلب باید معیار های اهلیت ذیل را دارا باشد. مگر اینکه در صفحه معلومات داوطلبی طور دیگر تذکر رفته باشد:</p> <p>1- حجم معاملات در سکتور ساختمانی در خلال مدت مندرج صفحه معلومات داوطلبی؛</p> <p>2- تجربه منحیث قراردادی اصلی در امور ساختمانی در حد اقل تعداد قرارداد های ساختمانی با اندازه، ماهیت و پیچیدگی معادل در ميعاد مندرج صفحه معلومات داوطلبی (بمنظور مطابقت با این معیار داوطلب باید حد اقل (70) فیصد امور ساختمانی را تکمیل نموده باشد) قرارداد که تحت دعوا بوده و مبلغ تحت منازعه بیشتر از (10) فیصد قیمت قرارداد باشد، نمی تواند منحیث تجربه مد نظر گرفته شود؛</p> <p>3- یک پلان دسترسی (مالکیت و اجاره) به موقع تجهیزات مورد نیاز مندرج صفحه معلومات داوطلبی؛</p> <p>4- داشتن یک مدیر قرارداد با (5) سال تجربه کاری در امور ساختمانی با ماهیت مشابه بشمول حد اقل (3) سال تجربه کاری منحیث مدیر؛</p> <p>5- دارایی های سیال و یا انواع اعتبارات (قرضه) که کمتر از مبلغ تذکر رفته در صفحه معلومات داوطلبی نباشد و بیشتر از تعهدات مالی داوطلب برای سایر قرارداد ها بدون شمولیت پیش پرداخت قابل اجرا تحت این قرارداد باشد؛</p> <p>استمرار دعاوی یا استمرار صدور فیصله حکمیت بر علیه داوطلب یا شریک داوطلب مشترک در گذشته منجر به فاقد اهلیت شمرده شدن داوطلب شده می تواند.</p>	
<p>5.6 برای مطابقت با حد اقل معیارات اهلیت مندرج جز 1 بند 5 ماده 5 این دستورالعمل، ارقام اهلیت هر شریک شرکت مشترک باهم جمع می گردد و مجموع ارقام اهلیت شرکا 100 فیصد معیار اهلیت را تکمیل نماید. هر شریک باید حد اقل (25) فیصد و شریک اصلی حد اقل (40) فیصد معیار های اهلیت را تکمیل نماید. عدم تکمیل شرط بالا منجر به رد آفر شرکت مشترک می گردد. تجربه و منابع قراردادی فرعی در تکمیل معیار ها توسط داوطلب در نظر گرفته نمی شود، مگر اینکه در صفحه معلومات داوطلبی طور دیگر تذکر رفته باشد.</p>	
<p>6.1 هر داوطلب می تواند یک آفر را بصورت انفرادی یا منحیث شریک شرکت مشترک ارائه نماید. هر گاه داوطلب بیشتر از یک آفر ارائه نموده و یا در بیشتر از یک آفر شریک باشد منجر به رد تمام آفر های که داوطلب در آن اشتراک دارد میگردد. اشتراک منحیث قراردادی فرعی و آفر بدیل در صورتیکه مجاز باشد از این امر مستثنی است.</p>	<p>ماده 6- هر داوطلب یک آفر</p>
<p>7.1 داوطلب بمصرف خود آفر را تهیه و تسلیم نموده و اداره مسؤلیت چنین مصارف را ندارد.</p>	<p>ماده 7- مصارف داوطلبی</p>
<p>8.1 داوطلب می تواند با قبول مسؤلیت و خطرات مربوط از ساحه کار و محیط و ماحول آن بازدید نموده و معلومات لازم جهت ترتیب آفر و عقد قرارداد امور ساختمانی را جمع آوری نماید. مصارف بازدید از محل</p>	<p>ماده 8- بازدید از ساحه</p>

پروژه های بازسازی کانال و سربند سر دره آب خورک و لسوالی روی دو آب و بازسازی لایننگ کانال عبدالواحد و لسوالی دره صوف (ولایت سمنگان)

MAIL/PD/NCB/W/152-01-02/98

1039



شرطنامه معیاری تدارکات امور ساختمانی کوچک - اداره تدارکات ملی

<p>به عهده داوطلب می باشد.</p>	
	<p>ب. شرطنامه</p>
<p>9.1 این شرطنامه شامل قسمت های ذیل و ضمایم صادره مطابق ماده 11 این دستور العمل می باشد:</p> <p>قسمت اول: دستور العمل برای داوطلبان</p> <p>قسمت دوم: صفحه معلومات داوطلبی</p> <p>قسمت سوم: فورمه های داوطلبی</p> <p>قسمت چهارم: شرایط عمومی قرارداد</p> <p>قسمت پنجم: شرایط خاص قرارداد</p> <p>قسمت ششم: مشخصات</p> <p>قسمت هفتم: نقشه ها</p> <p>قسمت هشتم: بل احجام کاری<sup>2</sup></p> <p>قسمت نهم: فورمه های قرارداد و تضمینات</p>	<p>ماده 9- مندرجات شرطنامه</p>
<p>10.1 داوطلب می تواند در مورد این شرطنامه معلومات بیشتر را از اداره بصورت کتبی با تماس به آدرس مندرج صفحه معلومات داوطلبی مطالبه نماید، مشروط بر اینکه مطالبه متذکره حد اقل (7) روز در داوطلبی باز و (4) روز در داوطلبی مقید قبل از ميعاد تسليمی آنها به اداره مواصلت نموده باشد. اداره در خلال مدت (3) روز کاری در داوطلبی باز و (2) روز کاری در داوطلبی مقید توضیح کتبی را به داوطلب ارسال می نماید. نقل این توضیح به تمام داوطلبانیکه شرطنامه را دریافت نموده اند بدون تذکر منبع درخواست ارسال میگردد.</p> <p>10.2 به منظور توضیح و جواب به سوالات پیرامون مندرجات شرطنامه، در صورتیکه در شرطنامه ذکر شده باشد اداره میتواند، از داوطلب برای اشتراک در جلسه قبل از داوطلبی در محل، تاریخ و وقت مندرج در صفحه معلومات داوطلبی، دعوت نماید.</p> <p>10.3 از داوطلب تقاضا می شود تا در صورتیکه سوال داشته باشد، آنرا بصورت تحریری قبل از تاریخ برگزاری جلسه قبل از داوطلبی به اداره تسلیم نماید.</p> <p>10.4 گزارش جلسه قبل از داوطلبی، به شمول سوالات و جوابات ارائه شده بشمول هر جواب دیگری تهیه شده بعد از جلسه، در مدت حد اکثر (4) روز به تمام داوطلبانیکه شرطنامه را اخذ نموده اند، ارسال میگردد. هر گونه تعدیل شرطنامه در نتیجه جلسه قبل از داوطلبی با صدور ضمیمه شرطنامه در روشنی ماده 11 این دستور العمل صورت می گیرد.</p>	<p>ماده 10- توضیح شرطنامه</p>

<sup>2</sup> در قرارداد های با المقطع، بل احجام کاری حذف و جدول فعانیت درج گردد.  
 پروژه های بازسازی کانال و سربند سردره آب خورک ولسوالی روی دو آب و بازسازی لایننگ کانال عبدالواحد ولسوالی دره صوف (ولایت سمنگان)

شرطنامه معیاری تدارکات امور ساختمانی کوچک - اداره تدارکات ملی

<p>11.1 اداره میتواند، در طول ميعاد تسليمی آفر ها با صدور ضميمه شرطنامه را تعديل نمايد.                  11.2 ضمايم صادره جزء شرطنامه محسوب گردیده و بصورت کتبی به داوطلبانیکه شرطنامه را دریافت نموده اند ارسال میگردد. داوطلبان دریافت ضميمه را به صورت کتبی تصدیق می نمایند.                  11.3 اداره می تواند به منظور در اختيار قراردادن وقت کافی برای داوطلبان جهت تهیه آفر، طی یک ضميمه ميعاد تسليمی آفر ها را در مطابقت با بند 2 ماده 21 این دستورالعمل تمدید نماید.</p>	<p>ماده 11 - تعديل شرطنامه</p>
<p>ج. تهیه آفر ها</p>	
<p>12.1 تمام اسناد مربوط آفر به زبان که در صفحه معلومات داوطلبی مشخص گردیده ترتيب میگردد.</p>	<p>ماده 12 - زبان آفر</p>
<p>13.1 آفر ارائه شده شامل اسناد ذیل می باشد:                  1- تضمین آفر در مطابقت با ماده 17 این دستور العمل؛                  2- بل احجام کاری<sup>3</sup> قیمت گذاری شده؛                  3- فورمه آفر داوطلبی؛                  4- اسناد و فورم معلومات اهلیت؛                  5- آفر های بدیل در صورت که مجاز باشد؛ و                  6- سایر مواد مطالبه شده در صفحه معلومات داوطلبی.</p>	<p>ماده 13 - اسناد شامل آفر</p>
<p>14.1 قرارداد برای تمام امور ساختمانی مندرج بند 1 ماده 1 این دستورالعمل به اساس بل احجام کار قیمت گذاری شده که توسط داوطلب ارائه می گردد می باشد.</p>	<p>ماده 14 - قيم آفر</p>
<p>14.2 داوطلب باید نرخ ها و قیمت ها برای تمام اقلام امور ساختمانی مندرج بل احجام کاری را ارائه نماید. اقلام که برای آنها نرخ و قیمت ارائه نشده باشد، قیمت و نرخ آن در بل احجام کار شامل شده محسوب گردیده و پرداخت به آن صورت نمی گیرد. در صورتیکه مجموع قیمت قلم یا اقلامی که برای آن قیمت ارائه نشده است، از (10) فیصد قیمت آفر داوطلب تجاوز نماید، آفر وی غیر جوابگو محسوب میگردد. در صورت تصحیح، اغلاط خط زده شده، تصحیح شده امضا و تاریخ تصحیح درج گردد.</p>	
<p>14.3 تمام محصولات قابل پرداخت، مالیات، بشمول مالیات بر معاملات انتفاعی<sup>4</sup> (BRT) و سایر مکلفیت های مالی قابل پرداخت تحت این قرارداد 28 روز قبل از ختم ميعاد تسليمی آفر، در قیمت ها، نرخ ها و قیمت مجموعی آفر شامل گردد.</p>	
<p>14.4 در صورت تذکر در صفحه معلومات داوطلبی و شرایط خاص قرارداد و احکام ماده 47 شرایط عمومی</p>	

<sup>4</sup> Business Receipt Tax

پروژه های بازسازی کانال و سربند سردره آب خورک ولسوالی روی دو آب و بازسازی لایننگ کانال عبدالواحد ولسوالی دره صوف (ولایت سمنگان)

1036

شرطنامه معیاری تدارکات امور ساختمانی کوچک - اداره تدارکات ملی

<p>قرارداد، نرخ ها و قیمت های آفر در جریان اجرای قرارداد قابل تعدیل میباشند. داوطلب معلومات لازم مندرج ماده 47 شرایط عمومی و خاص قرارداد را توأم با آفر خویش ارائه می نماید.</p>	
<p>15.1 داوطلب باید نرخ فی واحد و قیمت های مندرج آفر<sup>۵</sup> را به واحد پولی افغانی ارایه نماید، مگر اینکه در صفحه معلومات داوطلبی طوری دیگر تذکر رفته باشد.</p>	<p>ماده 15- اسعار آفر و پرداخت</p>
<p>15.2 منبع نرخ تبادل، نرخ فروش د افغانستان بانک در روز مندرج صفحه معلومات داوطلبی می باشد.</p>	
<p>15.3 داوطلب مکلف است جزئیات اسعار خارجی لازم را در آفر ارائه نماید.</p>	
<p>16.1 آفر باید به مدت مندرج صفحه معلومات داوطلبی اعتبار داشته باشد. این مدت در داوطلبی های ملی نمی تواند بیشتر از (90) روز بعد از ختم میعاد تسلیمی آفر ها باشد. آفر های با مدت اعتبار کمتر از میعاد مندرج این شرطنامه، غیر جوابگو پنداشته شده، رد میگردد. در داوطلبی بین المللی میعاد اعتبار آفر بیشتر از 120 روز بوده نمی تواند.</p> <p>در حالات استثنائی اداره از داوطلب تقاضا می نماید تا مدت اعتبار آفر را به مدت مشخص تمدید نماید. تقاضای اداره برای تمدید و جواب داوطلب طور کتبی صورت میگیرد. در صورت تمدید میعاد اعتبار آفر، میعاد اعتبار تضمین آفر نیز برای مدت مشابه تمدید میگردد. داوطلب نمی تواند در آفر تمدید شده خویش تغییرات وارد نماید. حالات مندرج ماده 17 این دستورالعمل از این امر مستثنی است. در صورت رد درخواست تمدید میعاد اعتبار آفر از جانب داوطلب، تضمین آفر مسترد می گردد. در صورت در جریان بودن طی مراحل محرومیت داوطلب، تضمین آفر وی مسترد نمیگردد.</p>	<p>ماده 16- میعاد اعتبار آفرها</p>
<p>17.1 داوطلب مکلف است، تضمین آفر یا اظهار نامه تضمین آفر را من حیث جزء آفر خود تهیه نماید. آفر بدون تضمین آفر غیر جوابگو پنداشته شده، رد میگردد.</p>	<p>ماده 17- تضمین آفر و اظهار نامه تضمین آفر</p>
<p>17.2 مقدار تضمین آفر در صفحه معلومات داوطلبی مشخص گردیده و می تواند به واحد پول افغانی و یا سایر اسعار قابل تبدیل مطابق صفحه معلومات داوطلبی ارایه گردد. تضمین آفر می تواند:</p> <p>1- به شکل ضمانت بانکی و پول نقد ارایه گردد.</p> <p>2- داوطلب می تواند تضمین آفر را از یک نهاد معتبر مالی هر کشور واجد شرایط تهیه نماید. هر گاه نهاد صادر کننده تضمین آفر خارج از جمهوری اسلامی افغانستان موقعیت داشته باشد، باید نهاد مالی مشابه در داخل جمهوری اسلامی افغانستان اجرای تضمین آفر را ضمانت نماید.</p> <p>3- تضمین آفر باید کاملاً در مطابقت با یکی از فورم های تضمین آفر مندرج قسمت 9 (فورمه های قرارداد و تضمینات) و یا فورمه های دیگری که قبل از تسلیمی آفر توسط اداره منظور گردیده باشد، ترتیب گردد.</p> <p>4- در صورت تطبیق هدایت بند 5 ماده 17 این دستورالعمل، با درخواست کتبی اداره به اسرع وقت</p>	

۵ در قرارداد های با پرداخت بالمقطع "قیمت فی واحد و قیمت ها" یا "قیمت سر جمع" تعویض گردد.

پروژه های بازسازی کانال و سرپند سر دره آب خورک و لسوالی روی دو آب و بازسازی لایننگ کانال عبدالواحد و لسوالی دره صوف (ولایت سمنگان)

<p>قابل پرداخت باشد.</p> <p>5- نسخه اصلی آن تسلیم داده شود. کاپی ها قابل قبول نخواهد بود.</p> <p>6- میعاد اعتبار تضمین آفر یا اظهار نامه تضمین آفر در مطابقت با بند 2 ماده 16 این دستورالعمل، حد اقل (28) روز بیشتر از میعاد اعتبار آفر و یا میعاد تمدید شده آن باشد.</p>	
<p>17.3 در صورت که تضمین آفر یا اظهار نامه تضمین آفر در مطابقت با بند 1 ماده 17 این دستورالعمل مطالبه گردیده باشد، تمام آفر های که توأم با تضمین آفر یا اظهار نامه تضمین آفر مطابق بند فوق الذکر نباشد، غیر جوابگو پنداشته شده رد می گردند.</p>	
<p>17.4 تضمین آفر داوطلبان غیر موفق بعد از عقد قرارداد با داوطلب برنده، به آنان مسترد میگردد.</p>	
<p>17.5 در حالات ذیل اظهارنامه تضمین آفر تطبیق و یا تضمین آفر مسترد نمی گردد:</p> <p>1- در صورت تغییر یا انصراف از آفر بعد از انقضای مدت معینه تسلیمی آن به استثنای مورد بند 2 ماده 16 این دستورالعمل؛</p> <p>2- در صورت انکار داوطلب از پذیرش تصحیح اشتباهات حساسی در جدول قیمت های ارایه شده در آفر؛</p> <p>3- در صورت اجتناب داوطلب از پذیرش اشتباهات محاسبوی در آفر در مطابقت با بند 2 ماده 28 این دستورالعمل؛</p> <p>4- اجتناب داوطلب برنده از عقد قرارداد در خلال مدت معینه؛</p> <p>5- عدم ارائه تضمین اجراء قرارداد توسط داوطلب برنده؛</p> <p>6- در صورت محرومیت داوطلب به دلیل تخطی در این داوطلبی.</p>	
<p>17.6 در صورت که داوطلب شرکت مشترک (JV) باشد، تضمین آفر یا اظهار نامه تضمین آفر باید بنام داوطلب مشترک (JV) باشد.</p>	
<p>18.1 آفرهای بدیل صرف در صورتی قابل قبول خواهد بود که در صفحه معلومات داوطلبی از قبولی آن تذکر رفته باشد. در صورت قبولی آفر بدیل طبق احکام بند 1 و 2 ماده 18 این دستورالعمل اجراءات صورت میگیرد و پذیرش یکی از گزینه های ذیل در صفحه معلومات داوطلبی مشخص میگردد:</p> <p>1- داوطلب می تواند آفر های بدیل را با آفر اصلی تسلیم نموده و اداره صرف در صورت که آفر اصلی ارائه شده دارای نازلترین قیمت باشد، آفر بدیل را ملاحظه می نماید.</p> <p>یا</p> <p>2- داوطلب می تواند آفر بدیل را بدون آفر اصلی تسلیم نماید که در این صورت آفر های اصلی و آفر های بدیل هر کدام به نوبه خود ارزیابی می گردند.</p> <p>18.2 آفر های بدیل تمام معلومات لازم بشمول محاسبه دیزاین، مشخصات تخنیکی، جزئیات قیمت ها، شیوه</p>	<p>ماده 18- آفر های بدیل</p>

پروژه های بازسازی کانال و سربند سردره آب خورک و لسوالی روی دو آب و بازسازی لایننگ کانال عبدالواحد و لسوالی دره صوف (ولایت سمنگان)

MAIL/PD/NCB/W/152-01-02/98

1037

شرطنامه معیاری تدارکات امور ساختمانی کوچک - اداره تدارکات ملی

<p>پیشنهادی اعمار، پیش پرداخت و تاریخ تکمیل بدیل در حدود مناسب و دیگر جزئیات مربوط جهت ارزیابی آفر های بدیل توسط اداره را ارائه نمایند.</p>	
<p>19.1 داوطلب مکلف است، یک نقل اصلی تمام اسناد شامل آفر را مطابق ماده 13 این دستورالعمل ترتیب و با علامه کلمه "اصل" علامه گذاری نماید. بر علاوه کاپی های آفر با کلمه "کاپی" علامه گذاری شده و به تعداد مندرج صفحه <b>معلومات داوطلبی</b> تسلیم گردد. در صورت موجودیت تفاوت میان اصل و کاپی، اصل آن قابل اعتبار خواهد بود.</p>	<p>ماده 19- شکل و امضاء آفر</p>
<p>19.2 اصل و کاپی های آفر باید تایپ گردد و یا با رنگ پاک ناشدنی نوشته شده و توسط نماینده قانونی داوطلب (رئیس، معاون یا نماینده با صلاحیت) در مطابقت با جزء 1 بند 3 ماده 5 این دستورالعمل امضا و مهر گردد. تمام صفحات آفر که نوشته یا تعدیل گردیده باید توسط شخص که آفر را امضا نموده، امضا گردد.</p>	
<p>19.3 هرگونه وسع نویسی، تراش، یا دوباره نویسی صرف در صورتی قابل اعتبار میباشد که توسط شخصیکه آفر را امضا نموده یا نماینده با صلاحیت داوطلب امضا شده باشد.</p>	
<p>19.4 هرگونه تغییر یا افزود در آفر قابل قبول نخواهد بود، مگر اینکه مطابق هدایات اداره یا برای اصلاح اشتباهات داوطلب باشد. که در این صورت اصلاح اشتباهات توسط شخصی که آفر را امضا نموده، امضا می گردد.</p>	
<p>د. تسلیمی <b>آفرها</b></p>	
<p>20.1 داوطلب می تواند آفر خویش را شخصاً یا توسط پست ارسال نماید. ارسال الکترونیکی آفر ها در صورت تذکر آن در <b>صفحه معلومات داوطلبی</b>، امکان پذیر می باشد. در صورت مجاز بودن ارسال آفر الکترونیکی، داوطلب از روش متذکره <b>صفحه معلومات داوطلبی</b> پیروی می نماید. داوطلب آفر را در پاکت های جداگانه سر بسته و مهر شده گذاشته و بالای آنها کلمه "اصل" و "کاپی" بنویسد.</p>	<p>ماده 20- تسلیمی، مهر و علامت گذاری آفر</p>
<p>20.2 پاکت های آفر باید به طور ذیل ترتیب گردیده باشد:</p> <ol style="list-style-type: none"> <li>1- عنوانی اداره تدارکاتی در مطابقت به <b>صفحه معلومات داوطلبی</b> باشد؛</li> <li>2- حاوی نام، نمبر تشخیصیه داوطلبی متذکره <b>صفحه معلومات داوطلبی</b> و <b>شرایط خاص قرارداد</b> باشد.</li> <li>3- حاوی هشدار مبنی بر عدم بازگشایی آن قبل از تاریخ آفر گشایی در مطابقت به مواد مربوط دستور العمل.</li> </ol>	
<p>20.3 بر علاوه نیاز تشخیصیه مندرج بند 2 ماده 20 دستور العمل، داخل بسته حاوی نام و آدرس داوطلب باشد تا در صورت اعلام آفر تا وقت رسیده، آفر باز نشده مسترد گردد.</p>	

پروژه های بازسازی کانال و سرپند سر دره آب خورک و لیسوالی روی دو آب و بازسازی لایننگ کانال عبدالواحد و لسوالی دره صوف (ولایت سمنگان)

MAIL/PD/NCB/W/152-01-02/98

شرطنامه معیاری تدارکات امور ساختمانی کوچک - اداره تدارکات ملی

<p>20.4 در صورتیکه پاکت بسته و علامه گذاری نشده باشد، اداره مسؤلیت بیجایی یا باز شدن آفر قبل از ضرب العجل را ندارد.</p>	
<p>21.1 آفر ها باید قبل از ختم میعاد تسلیمی مندرج صفحه معلومات داوطلبی به آدرس مندرج صفحه معلومات داوطلبی تسلیم گردند.</p>	<p>ماده 21- میعاد تسلیمی آفرها</p>
<p>21.2-1-2 اداره می تواند در صورت لزوم، با صدور یک تعدیل طبق ماده 11 دستور العمل برای داوطلبان، میعاد تسلیمی آفر ها را تمدید نماید، در این صورت تمامی حقوق و مکلفیت های اداره و داوطلب در طول میعاد تسلیمی تمدید شده ادامه می یابد.</p>	
<p>22.1 آفر های ناوقت رسیده رد گردیده و بدون باز شدن مسترد میگردند.</p>	<p>ماده 22- آفر های نا وقت رسیده</p>
<p>23.1 داوطلب می تواند، قبل از ختم میعاد تسلیمی آفر ها، با ارسال اطلاعیه کتبی که توسط نماینده با صلاحیت داوطلب امضاء شده باشد و کاپی صلاحیت نامه مربوط موجود باشد، آفر خویش را تعویض، تعدیل و یا از آن انصراف نماید. اطلاعیه کتبی توأم با آفر های تعویض، انصراف یا تعدیل شده بوده و این اطلاعیه باید:</p> <p>1- در مطابقت با مواد 19 و 20 این دستورالعمل ارسال گردیده، بر علاوه پاکت های مربوط نیز با کلمات "انصراف"، "تعویض" یا "تعدیل" نشانی شده باشد.</p> <p>2- قبل از ختم میعاد تسلیمی آفر ها توسط اداره دریافت شده باشد.</p>	<p>ماده 23- انصراف، تعویض و تعدیل آفرها</p>
<p>23.2 تعویض یا تعدیل آفر ها بعد از ضرب الاجل تسلیمی آفر صورت گرفته نمی تواند.</p>	
<p>23.3 هرگونه انصراف، تعویض و تعدیل آفر ها در فاصله زمانی میان ضرب الاجل تسلیمی آفر ها و ختم میعاد اعتبار آفر طوری که در فورمه تسلیمی آفر تذکر رفته بشمول میعاد تمدید شده اعتبار آفر صورت گرفته نمی تواند. انصراف در چنین حالت منتج به عدم مسترد نمودن تضمین آفر یا اجرای اظهار نامه تضمین آفر مطابق ماده 17 دستور العمل برای داوطلبی میگردد.</p>	
<p>23.4 داوطلب تخفیف را تنها در آفر اولی یا در اثر تعدیل در مطابقت با این ماده دستور العمل پیشنهاد می نماید.</p>	
<p>هـ آفر گشایی و ارزیابی</p>	
<p>24.1 اداره آفر های دریافت شده را بشمول تعدیلات مطابق ماده 23 این دستور العمل در محضر عام در محل، تاریخ و زمان که در صفحه معلومات داوطلبی تذکر رفته، باز می نماید. در صورت ارسال آفر ها بصورت الکترونیکی، روش خاص آفر گشایی مربوط در صفحه معلومات داوطلبی درج گردد.</p>	<p>ماده 24- آفر گشایی و ارزیابی</p>
<p>24.2 در مجلس آفر گشایی، رئیس هیئت آفر گشایی ابتدا آفر هایی را که با کلمه "انصراف" نشانی شده و</p>	

پروژه های بازسازی کانال و سرپند سردره آب خورک ولسوالی روی دو آب و بازسازی لایننگ کانال عبدالواحد ولسوالی دره صوف (ولایت سمنگان)

MAIL/PD/NCB/W/152-01-02/98

Handwritten signature and date: 1396/10/26

شرطنامه معیاری تدارکات امور ساختمانی کوچک - اداره تدارکات ملی

<p>قبل از ختم میعاد تسلیمی آفر ها اطلاعیه انصراف خویش را تسلیم نموده اند، را اعلام و بدون باز شدن مسترد می نماید.</p>	
<p>24.3 هیئت آفر گشایی آفر ها را باز نموده، نام داوطلب، قیمت آفر، مجموعه مبلغ هر آفر و هر گونه آفر بدیل (در صورت درخواست یا مجاز بودن آفر بدیل)، هر گونه تخفیف، انصراف، تعویض، تعدیل، موجودیت یا عدم موجودیت تضمین آفر یا اظهار نامه تضمین آفر در صورت لزوم، و سایر جزئیات را که اداره مناسب بداند قرائت می نماید. در آفر گشایی هیچ آفر مسترد نمی گردد، مگر اینکه مطابق بند 1 ماده 22 این دستور العمل تا وقت رسیده باشد. آفر های تعویض و تعدیل تسلیم شده مطابق ماده 23 این دستور العمل برای ارزیابی بیشتر مد نظر گرفته نشده و بدون باز شدن مسترد میگردد.</p>	
<p>24.4 اداره رویداد جلسه آفر گشایی را بشمول معلومات آشکار شده در مطابقت با بند 3 ماده 24 این دستور العمل تهیه می نماید.</p>	
<p>24.5 هیئت آفر گشایی، فورم های معیاری آفر گشایی صادره اداره تدارکات ملی را در جلسه مذکور خانه پری، امضاء و بمنظور مصئونیت و عدم تغییر در مندرجات آنها با دقت چسب شفاف (اسکاستیپ) می نماید. 24.6 در صورتیکه داوطلبان جدول قیمت های ارائه شده در آفر و فورم معلومات اهلیت خویش را چسب شفاف (شکاستیپ) ننموده باشند، هیئت آفر گشایی مکلف است آنها را نیز چسب شفاف (شکاستیپ) نماید.</p>	
<p>25.1 معلومات مربوط به ارزیابی ابتدایی، وضاحت، ارزیابی مفصل، مقایسه و ارزیابی بعدی اهلیت داوطلبان و پیشنهاد اعطاء قرارداد الی زمان نشر اطلاعیه تصمیم اعطاء قرار داد مطابق بند 4 ماده 34 این دستور العمل محرم بوده، نباید افشاء گردد. هر نوع تلاش توسط داوطلب بمنظور اعمال نفوذ در مراحل ارزیابی ابتدایی، مفصل، ارزیابی بعدی اهلیت داوطلبان و تصمیم اعطای قرار داد منجر به رد آفر وی میگردد. علی الرغم موارد فوق، از زمان آفر گشایی الی عقد قرارداد، در صورتیکه داوطلب تقاضای تماس با اداره را در هر مورد مربوط به مراحل داوطلبی داشته باشد، باید به صورت کتبی آن را انجام دهد.</p>	<p>ماده 25- محرمت</p>
<p>26.1 اداره می تواند در مورد آفر از داوطلب طور کتبی توضیح مطالبه نماید. توضیح داوطلب نیز بشکل کتبی مطابق مندرج در خواست، صورت گرفته و نمیتواند در محتوا، ماهیت، و قیمت آفر تغییر وارد نماید، مگر اینکه تصحیح اشتباهات محاسباتی را قبول نماید. هر نوع توضیح ارائه شده بدون درخواست اداره، قابل قبول نمی باشد.</p>	<p>ماده 26- توضیح آفر ها</p>
<p>27.1 اداره قبل از ارزیابی مفصل آفر ها، باید موارد ذیل را تشخیص نماید: 1- معیارات واجد شرایط مطابق ماده 4 این دستور العمل را بر آورده می سازد؛ 2- بطور مناسب امضاء گردیده است؛ 3- دارای تضمین آفر می باشد؛ و 4- جوابگوی معیارات و شرایط شرطنامه می باشد.</p>	<p>ماده 27- ارزیابی و تشخیص جوابگویی آفر ها</p>
<p>27.2 آفر جوابگو آفریست که بدون انحراف، استثناء و از قلم افتادگی عمده مطابق با معیارات، شرایط و مشخصات شرطنامه باشد. انحراف، استثناء و از قلم افتادگی زمانی عمده پنداشته می شود که: 1- تاثیر قابل ملاحظه بالای حدود، کیفیت یا انجام امور ساختمان داشته باشد؛</p>	

پروژه های بازسازی کانال و سرزند سر دره آب خورک ولسوالی روی دو آب و بازسازی لایننگ کانال عبدالواحد ولسوالی دره صوف (ولایت سمنگان)

MAIL/PD/NCB/W/152-01-02/98

شرطنامه معیاری تدارکات امور ساختمانی کوچک - اداره تدارکات ملی

<p>2- ناسازگاری با اسناد داوطلبی داشته که حقوق اداره یا مکلفیت های داوطلب تحت این قرار داد را بر خلاف شرطنامه محدود نماید؛ 3- در صورت تصحیح، باعث کاهش موقعیت رقابتی سایر داوطلبان گردد.</p>	
<p>27.3 آفر که در مطابقت به مندرجات شرطنامه جوابگو نباشد رد گردیده و بعداً با اصلاح انحرافات، استثنائات یا قلم افتاگی جوابگو نمیگردد.</p>	
<p>27.4 هیچ مذاکره با داوطلب با نازلترین نرخ یا با سایر داوطلبان صورت گرفته نمی تواند.</p>	
<p>27.5 داوطلب مسؤلیت های منحنی شرط عقد قرارداد که در شرطنامه از آن تذکر نرفته، را ندارد تا تغییر قیمت یا تعدیل آفر صورت گیرد.</p>	
<p>28.1 اداره آفر های را که در ارزیابی ابتدایی، واجد شرایط شناخته شوند را ارزیابی مالی نموده و به عنوان بخش از ارزیابی مالی جهت تصحیح اشتباهات حساسی بررسی می نماید. تصحیح اشتباهات محاسباتی به شکل ذیل صورت میگیرد: 1- هرگاه تفاوتی میان مبلغ به حروف و ارقام وجود داشته باشد، مبلغ به حروف مدار اعتبار خواهد بود. 2- در صورت عدم توافق نرخ فی واحد با قیمت مجموعی قلم مربوط، نرخ فی واحد مد نظر گرفته شده، قیمت مجموعی تصحیح میگردد. مگر اینکه از نظر اداره به صورت واضح کدام علامه اعشاری در قیمت فی واحد بیجا تحریر گردیده باشد، که در اینصورت قیمت مجموعی مد نظر گرفته شده و قیمت فی واحد اصلاح می گردد؛</p>	<p>ماده 28 - تصحیح اشتباهات</p>
<p>28.2 هرگاه داوطلب تصحیح اشتباهات محاسباتی آفر خویش را قبول نکند، آفر وی رد و تضمین آفر وی غیر قابل استرداد دانسته شده یا اظهارنامه تضمین آفر مطابق جزء 2 بند 5 ماده 17 این دستور العمل اجرا می گردد.</p>	
<p>29.1 آفر ها به واحد پولی افغانی مطابق بند 1 ماده 15 این دستور العمل ارزیابی میگردد. در صورتیکه، داوطلب نرخ مبادله دیگری را استفاده نموده باشد نخست قیمت آفر به واحد پولی افغانی با استفاده از نرخ مبادله مشخص شده مندرج آفر تبدیل و ارزیابی آفر ها صورت میگردد. مگر اینکه در صفحه <i>معلومات داوطلبی</i> طور دیگر ذکر گردیده باشد.</p>	<p>ماده 29- اسعار در ارزیابی آفر</p>
<p>30.1 اداره آفر دارای نازلترین قیمت ارزیابی شده را در مطابقت با معیارات و شرایط و مشخصات تکنیکی مندرج شرطنامه جهت تشخیص جوابگو بودن آن ارزیابی می نماید. در صورتیکه آفر دارای نازلترین قیمت ارزیابی شده، پس از ارزیابی تکنیکی و در صورت لزوم ارزیابی مفصل جوابگو تشخیص گردد، هیئت ارزیابی می تواند پروسه ارزیابی را ختم، گزارش خویش را به امر اعطاء ارائه نماید. در صورتیکه آفر دارای نازلترین قیمت ارزیابی شده، جوابگو تشخیص نگردد، هیئت ارزیابی، آفر بعدی دارای قیمت نازلتر ارزیابی شده را مورد ارزیابی تکنیکی و در صورت لزوم ارزیابی مفصل قرار می دهد.</p>	<p>ماده 30- ارزیابی و مقایسه آفر ها</p>
<p>30.1 اداره در ارزیابی آفر ها، قیمت ارزیابی شده هر آفر را طور ذیل تعیین می نماید: 1- تصحیح اشتباهات محاسباتی مطابق ماده 28 این دستور العمل؛ 2- منهای هر گونه وجه احتیاطی در بل احجام کار و جمع مزد کار که بصورت رقابتی قیمت گذاری شده اند؛</p>	

پروژه های بازسازی کانال و سرپند سر دره آب خورک ولسوالی روی دو آب و بازسازی لایننگ کانال عبدالواحد ولسوالی دره صوف (ولایت سمنگان)

MAIL/PD/NCB/W/152-01-02/98

1537



شرطنامه معیاری تدارکات امور ساختمانی کوچک - اداره تدارکات ملی

<p>3- تطبیق یک تعدیل مناسب برای هر گونه تفاوت ها، انحرافات، پیش پرداخت و تاریخ تکمیل بدیل در حدود معقول قبلاً تعیین شده یا پیشنهاد های بدیل در مطابقت به ماده 18 این دستور العمل؛ 4- تطبیق تعدیلات مناسب که انعکاس دهنده تخفیفات یا دیگر تغییر قیمت پیشنهاد شده مطابق بند 5 ماده 23 این دستور العمل؛</p>	
<p>30.2 حق قبول یا رد هر گونه تفاوت، انحراف یا پیشنهاد بدیل برای اداره محفوظ می باشد. تفاوت ها، انحرافات و پیشنهادات بدیل و دیگر عوامل بیشتر از نیازمندیهای شرطنامه یا اینکه سبب مفاد غیر ضروری اداره گردد، در ارزیابی مد نظر گرفته نمی شود.</p>	
<p>30.3 در ارزیابی آفر، اثر تخمینی هر گونه شرایط تعدیل قیمت در جریان اجرای قرارداد تحت ماده 47 شرایط عمومی قرارداد، مد نظر گرفته نمی شود.</p>	
<p>30.4 در صورت که شرطنامه دربرگیرنده دو یا بیشتر از دو بخش باشد، اداره تخفیفات داوطلبان را جهت کاهش هزینه ترکیب تمام بخش ها تطبیق می نماید.</p>	
<p>31.1 ترجیح تدارکات از منابع داخلی در روشنی حکم چهارم طرزالعمل تدارکات تطبیق می گردد.</p>	<p>ماده 31- ترجیح داخلی</p>
<p><b>واعطاء قرارداد</b></p>	
<p>32.1 اداره قرارداد را به داوطلب واجد شرایط که آفر جوابگو با نازلترین قیمت ارزیابی شده را ارایه نموده، اعطاء می نماید.</p>	<p>ماده 32 - معیارات اعطاء قرارداد</p>
<p>33.1 علی الرغم ماده 32 این دستور العمل، اداره حق قبول یا رد هر آفر، فسخ مراحل تدارکات و رد تمام آفر ها را در هر زمان پیش از قبولی آفر بدون تحمل کدام مسؤلیت به داوطلب متأثر شده یا داوطلبین دارا می باشد مشروط بر اینکه دلایل رد آفر ها یا فسخ مراحل تدارکات به اسرع وقت بطور رسمی به اطلاع داوطلبان رسانیده شود.</p>	<p>ماده 33- حق قبول هر آفر و رد یک یا تمام آفر ها</p>
<p>34.1 اداره بعد از ختم میعاد اطلاعیه تصمیم اعطای قرارداد و یا رسیدگی به اعتراضات داوطلبان، در صورتیکه قرارداد در حیطه صلاحیت امر اعطای مربوطه باشد، نامه قبولی آفر را به داوطلب برنده ارسال مینماید، در صورتیکه قرارداد در حیطه صلاحیت کمیسیون تدارکات ملی باشد، بعد از منظوری آن کمیسیون، نامه قبولی آفر به داوطلب برنده ارسال می شود. اداره نامه قبولی را بعد از قبول آفر، پیش از ختم میعاد اعتبار آفر به داوطلب برنده ارسال می نماید. این نامه بیان کننده قیمت قرارداد بوده که بعد از اجرا، تکمیل، و مراقبت امور ساختمانی به قراردادی پرداخت میگردد.</p>	<p>ماده 34 - اطلاعیه اعطاء و امضای موافقتنامه قرارداد</p>
<p>34.2 اداره، قرارداد را در مطابقت به شرطنامه، آفر داوطلب برنده ترتیب و بعد از اخذ منظوری امر اعطاء در طی میعاد اعتبار آفر به داوطلب برنده ارسال می نماید. داوطلب برنده مکلف است، قرارداد را در مدت (10) روز بعد از دریافت امضا نموده و به اداره تسلیم نماید</p>	

پروژه های بازسازی کانال و سرپند سر دره آب خورک و لسوالی روی دو آب و بازسازی لایننگ کانال عبدالواحد و لسوالی دره صوف (ولایت سمنگان)

MAIL/PD/NCB/W/152-01-02/98

شرطنامه معیاری تدارکات امور ساختمانی کوچک - اداره تدارکات ملی

<p>34.3 اداره بعد از عقد قرارداد با داوطلب برنده، معلومات ذیل را در وب سایت خویش، وب سایت اداره تدارکات ملی و سایر وب سایت های که از طرف اداره تدارکات ملی تجویز میگردند، نشر می نماید:</p> <p>1- نام داوطلبانیکه آفر تسلیم نموده اند؛</p> <p>2- قیمت های خوانده شده در آفر گشایی؛</p> <p>3- نام و قیمت ارزیابی شده هر آفر؛</p> <p>4- نام داوطلبانیکه آفر هایشان رد گردیده و دلایل رد آن؛</p> <p>5- نام داوطلب برنده، قیمت ارائه شده، مدت و خلاصه حدود قرارداد اعطا شده.</p>	
<p>34.4 بعد از نشر اطلاعیه عقد قرارداد، در صورتیکه داوطلبان غیر موفق دلایل عدم موفقیت آفر خویش را بصورت کتبی از اداره مطالبه نمایند. اداره پاسخ خویش را بصورت کتبی در اسرع وقت با ذکر دلایل عدم انتخاب آفر ارائه می نماید.</p>	
<p>35.1 داوطلب برنده مکلف است، در خلال مدت (10) روز بعد از دریافت نامه قبولی آفر، تضمین اجرای قرارداد را در مطابقت با شرایط عمومی قرارداد، در فورم تضمین اجرا که شامل قسمت 8 (فورمه های قرارداد) یا سایر اشکال قابل قبول به اداره باشد به اسعار که در نامه قبولی آفر از آن نامبرده شده است، ارایه نماید.</p>	<p>ماده 35- تضمین اجرا</p>
<p>35.2 در صورت ارائه تضمین اجرا بشکل تضمین بانکی، داوطلب می تواند تضمین اجرا را از یک بانک مقیم در جمهوری اسلامی افغانستان یا بانک خارجی قابل قبول اداره که نمایندگی بمنظور اجرای این تضمین در جمهوری اسلامی افغانستان داشته باشد، فراهم نماید.</p>	
<p>35.3 در صورتیکه داوطلب برنده نتواند شرط بند 1 ماده 35 و بند 3 ماده 34 این دستور العمل را برآورده سازد، اعطای قرارداد فسخ و تضمین آفر مسترد نمیگردد.</p> <p>35.4 اداره فوراً پس از دریافت تضمین اجرا و تثبیت صحت و سقم آن، داوطلبان غیرموفق را از عقد قرارداد با داوطلب برنده و عدم موفقیت آنان طور کتبی اطلاع داده و تمام تضمینات آفر آنان را مسترد می نماید.</p>	
<p>36.1 اداره پیش پرداخت را در مقابل تضمین پیش پرداخت که در شرایط عمومی قرارداد از آن تذکر رفته، می پردازد. پیش پرداخت نمی تواند بیشتر از مبلغ مندرج صفحه معلومات داوطلبی باشد. فورم تضمین بانکی پیش پرداخت شامل در فورمه های قرارداد و تضمین قسمت 9 این شرطنامه می باشد.</p>	<p>ماده 36- پیش پرداخت و تضمین پیش پرداخت</p>
<p>37.1 مرجع حل و فصل منازعات در شرایط خاص قرارداد درج میگردد.</p>	<p>ماده 37- مرجع حل و فصل منازعات</p>
<p>38.1 هرگاه داوطلب در نتیجه تخلف از احکام قانون و طرز العمل تدارکات متضرر یا خساره مند گردیده یا گردد، می تواند اعتراض خویش را به اداره و در صورت لزوم درخواست تجدید نظر را به کمیته بررسی اداری که محل و آدرس آن در صفحه معلومات داوطلبی مشخص گردیده، ارسال نماید.</p>	<p>ماده 38- حق شکایت داوطلبان</p>

پروژه های بازسازی کانال و سریند سر دره آب خورک ولسوالی روی دو آب و بازسازی لایننگ کانال عبدالواحد ولسوالی دره صوف (ولایت سمنگان)

MAIL/PD/NCB/W/152-01-02/98

1034

قسمت دوم: صفحه معلومات داوطلبی

تعدیلات؛ ضمایم و ماده ها در دستورالعمل برای داوطلبان		
الف. عمومیات		
اداره: وزارت زراعت، آبیاری و مالدارى می باشد.	ماده 1 دستورالعمل برای داوطلبان	
<p>نام و شماره این پروژه های بازسازی کانال و سرزند سردره آب خورک ولسوالی روی دو آب و بازسازی لایننگ کانال عبدالواحد ولسوالی دره صوف (ولایت سمنگان) می باشد.</p> <p>شماره داوطلبی: <b>MAIL/PD/NCB/W/152-01-02/98</b></p> <p>نام و شماره بخش های شامل این داوطلبی عبارتند از:</p>		
شماره داوطلبی	نام پروژه	لات
<b>MAIL/PD/NCB/W/152-01/98</b>	بازسازی کانال و سرزند سردره آب خورک ولسوالی روی دو آب ولایت سمنگان	لات: ۱
<b>MAIL/PD/NCB/W/152-02/98</b>	بازسازی لایننگ کانال عبدالواحد ولسوالی دره صوف ولایت سمنگان	لات: ۲
امور ساختمانی: می باشد.		
نوع قرارداد: قرارداد بالمقطع میباشد.		
تاریخ تکمیلی امور ساختمان از شروع کار:		ماده 1.2 دستور العمل برای داوطلبان
معیاد تکمیلی کار	لات	
چهار ماه تقویمی	لات: ۱	
سه و نیم ماه تقویمی	لات: ۲	
می باشد.		
داوطلبان کشور های ذیل واجد شرایط نمی باشند:		ماده 4.1 دستورالعمل برای داوطلبان

پروژه های بازسازی کانال و سرزند سردره آب خورک ولسوالی روی دو آب و بازسازی لایننگ کانال عبدالواحد ولسوالی دره صوف (ولایت سمنگان)

MAIL/PD/NCB/W/152-01-02/98

<p>قابل تطبیق نیست.</p>	
<p>لست شرکت های محروم شده و تحت پیرویه محرومیت از اشتراک در تدارکات عامه از آدرس ذیل قابل دریافت می باشد: {www.npa.gov.af}</p>	<p>ماده 4.3 دستورالعمل برای داوطلبان</p>
<p>در صورت تعدیل معلومات مندرج بند 3 ماده 5 دستور العمل برای داوطلبان: قابل تعدیل نیست</p> <p>1- (نقل اصلی اسناد که نشان دهنده وضعیت حقوقی، محل ثبت، آدرس تجاری و نوع فعالیت داوطلب باشد؛</p> <p>2- صلاحیت نامه کتبی مهر و امضا شده؛</p> <p>3- ارزش مجموعی امور ساختمانی اجرا شده در 5 سال گذشته؛</p> <p>4- تجربه کاری با ماهیت و اندازه مشابه در پنج سال گذشته و جزئیات امور ساختمانی زیر کار و یا قرارداد شده با ذکر طرف قرارداد که می توان برای معلومات بیشتر با وی تماس گرفت.</p> <p>5- اقلام عمده تجهیزات ساختمانی پیشنهاد شده برای اجرای این قرارداد؛</p> <p>6- اهلیت و تجارب کارمندان مدیریت ساحه و پرسونل تخنیکی که برای اجرای این قرارداد اختصاص داده می شود؛</p> <p>7- گزارش وضعیت مالی داوطلب مانند گزارش تفتیش یا بیانیه مفاد و ضرر یا اظهار نامه تصفیه مالیاتی در (5) سال گذشته؛</p> <p>8- مدارک که نشان دهنده موجودیت سرمایه دورانی کافی نزد داوطلب برای اجرای این قرارداد (دسترسی به اعتبارات (قرضه) و سایر منابع مالی قابل دسترس)، که بدون شمولیت پیش پرداخت قابل اجرا تحت این قرارداد بشتر از سایر تعدات مالی داوطلب برای سایر قرارداد ها و آفر های ارائه شده باشد.</p> <p>9- معلومات در مورد دعوی در جریان و یا اختتام یافته در پنج سال اخیر که داوطلب در آن دخیل بوده باشد بشمول طرفین دعوی، مبلغ تحت منازعه و احکام صادره در مورد.</p> <p>10- معلومات در مورد اعطای قرارداد فرعی (</p>	<p>ماده 5.3 دستورالعمل برای داوطلبان</p>
<p>فیصدی مجاز واگذاری به قراردادی فرعی: قراردادی می تواند الی 20 فیصد قیمت مجموعی قرارداد به قرار دادی فرعی واگذار نماید.</p>	<p>ماده 5.3 جزء 10 دستورالعمل برای داوطلبان</p>

6 در صورت تطبیق ارزیابی قبلی اهلیت، این ماده حذف گردد .

7 اعطای قراردادی فرعی در روشنی ماده سی و ششم قانون تدارکات و حکم یکصد و پنجم طرزالعمل تدارکات صورت می گیرد. پروژه های بازسازی کانال و سریند سردره آب خورک و لسوالی روی دو آب و بازسازی لایننگ کانال عبدالواحد و لسوالی دره صوف (ولایت سمنگان)

MAIL/PD/NCB/W/152-01-02/98

1033

<p>11- در صورت ورود تعدیل در اهلیت لازم مطالبه شده از داوطلبان که مندرج بند 4 ماده 5 دستور العمل برای داوطلبان میباشد.</p> <p>12- آفر شامل معلومات مندرج بند 3 ماده 5 این دستور العمل برای هر شریک مشترک باشد؛</p> <p>13- آفر بمنظور الزامیت قانونی آن توسط تمام شرکا مهر و امضا شده باشد؛</p> <p>14- تمامی شرکا بصورت مشترک مسؤل تطبیق قرارداد مطابق شرایط آن می باشند؛</p> <p>15- یکی از شرکا منحصی شریک اصلی معرفی گردیده و مسؤل قبول مسؤلیت ها و پذیرش رهنمود ها به نمایندگی از سایر شرکا می باشد؛</p> <p>16- اجرای قرارداد بشمول پرداخت با شریک اصلی صورت میگیرد</p> <p>17- نقل موافقتنامه شرکت مشترک که توسط شرکا امضا گردیده است</p> <p>18- مجموع ارقام اهلیت شرکا 100 فیصد معیار اهلیت را تکمیل نماید. هر شریک باید حد اقل (25) فیصد و شریک اصلی حد اقل (40) فیصد معیار های اهلیت را تکمیل نماید. عدم تکمیل شرط بالا منجر به رد آفر شرکت مشترک می گردد</p> <p>19- تضمین آفر یا اظهارنامه تضمین آفر باید بنام داوطلب مشترک (JV) باشد.</p>	<p>ماده 5.4 دستورالعمل برای داوطلبان</p>												
<p>در صورت تعدیل معیارات اهلیت مندرج بند 5 ماده 5 دستور العمل برای داوطلبان قابل تعدیل نمی باشد</p>	<p>ماده 5.5 دستورالعمل برای داوطلبان</p>												
<p>حد اقل لازم حجم معاملات امور ساختمانی اجرا شده توسط داوطلب در یکی از پنج سال اخیر مطابق حکم پنجم طرزالعمل تدارکات افغانستان قابل تطبیق نمی باشد</p>	<p>ماده 5.5 جزء 1 دستورالعمل برای داوطلبان</p>												
<p>حد اقل یک قرارداد منحصی قراردادی اصلی در پروژه اعمار شبکه آبیاری با اندازه، ماهیت و پیچیدگی معادل در خلال (5) سال آخر مطابق حکم پنجم طرزالعمل تدارکات افغانستان قابل تطبیق نمی باشد.</p>	<p>ماده 5.5 جزء 2 دستورالعمل برای داوطلبان</p>												
<p>تجهیزات ضروری که توسط داوطلب تهیه میگردد طور ذیل می باشد.</p> <table border="1" data-bbox="109 1713 1063 1861"> <tr> <td colspan="4" style="text-align: center;">لات: ۱</td> </tr> <tr> <td style="width: 15%;">شماره</td> <td style="width: 15%;">تجهیزات</td> <td style="width: 15%;">واحد</td> <td style="width: 15%;">تعداد</td> </tr> <tr> <td> </td> <td> </td> <td> </td> <td> </td> </tr> </table>	لات: ۱				شماره	تجهیزات	واحد	تعداد					<p>ماده 5.5 جزء 3 دستورالعمل برای داوطلبان</p>
لات: ۱													
شماره	تجهیزات	واحد	تعداد										

پروژه های بازسازی کانال و سربند سردره آب خورک ولسوالی روی دو آب و بازسازی لایننگ کانال عبدالواحد ولسوالی دره صوف (ولایت سمنگان)

MAIL/PD/NCB/W/152-01-02/98

1	اسکواتور	عراده	1
2	گریدر	عراده	1
3	جیکمیر	عراده	1
4	بلدوزر	عراده	1
5	ترک	عراده	2
6	کامپریسور	عراده	1
7	کانکریت مکسر	عراده	2
8	جنراتور	پایه	2
9	ویبراتور	پایه	1
10	واتر پمپ	پایه	2
لات: ۲			
شماره	تجهیزات	واحد	تعداد
1	اسکواتور	عراده	1
2	ترک	عراده	1
<p>نوت: در صورت تجهیزات فوق الذکر ملکیت شخصی شرکت باشد اسناد خریداری و در صورت کرایه گیری قرار داد کرایه گیری که در آن: ادرس، ادرس الکترونیکی شماره تماس شرکت کرایه دهنده را توام با آفر خویش ارایه نماید.</p>			
<p>ماده 5.5 جزء 4 دستورالعمل برای داوطلبان</p>			
<p>داشتن یک مدیر پروژه با (5) سال تجربه کاری در امور ساختمانی با ماهیت مشابه بشمول حد اقل (3) سال تجربه کاری منحیث مدیر پروژه و انجنیر سروی و انجنیر ساحه با داشتن حد اقل سه سال تجربه در پروژه های شبکه آبیاری برای هر لات.</p>			
برای هر لات			
1	منیجر پروژه	1	
2	انجنیر ساحه	1	
3	انجنیر سروی	1	

پروژه های بازسازی کانال و سرزند سر دره آب خورک ولسوالی روی دو آب و بازسازی لایننگ کانال عبدالواحد ولسوالی دره صوف (ولایت سمنگان)

MAIL/PD/NCB/W/152-01-02/98

1532

شرطنامه معیاری تدارکات امور ساختمانی کوچک - اداره تدارکات ملی

مبلغ حد اقل دارائی های سیال (نقدی) یا انواع اعتبارات (قرضه)، خالص سایر تعهدات داوطلب		ماده 5.5 جزء 5 دستورالعمل برای داوطلبان
لات	نام پروژه	
مقدار دارائی سیال (افغانی)		
لات: ۱	بازسازی کانال و سرپند سردره آب خورک ولسوالی روی دو آب ولایت سمنگان	350,000.00
لات: ۲	بازسازی لایننگ کانال عبدالواحد ولسوالی دره صوف سمنگان	220,000.00
از تاریخ نشر اعلان الی روز آفر گشای در یکی از تاریخ ها در صورت حساب بانکی شرکت (ستمنت بانکی) ارائه نماید.		
ب. مندرجات شرطنامه		
جهت دریافت توضیح در مورد این شرطنامه، به آدرس و معلومات ارتباطی ذیل مراجعه گردد: <b>توجه: محمدالله "ساحل"</b> رئیس تهیه و تدارکات آدرس: ریاست تهیه و تدارکات، وزارت زراعت، آبیاری و مالداري - جمال مینه چهاراهی کارته سخی، کابل - افغانستان مبایل: 0766647451 <a href="mailto:Mohammdullah.sahil@mail.gov.af">Mohammdullah.sahil@mail.gov.af</a> کاپی به: میر محمد مونس "حسینی" آمر تدارکات امور ساختمانی ایمیل آدرس: <a href="mailto:Monis.hossaini@mail.gov.af">Monis.hossaini@mail.gov.af</a> مبایل: 0782024444 نوت: طبق حکم 30 طرز العمل تدارکات، داوطلبان می توانند 10 روز تقویمی قبل از تسلیمی آفرها، توضیحات خویش را طور کتبی ارائه کنند.		ماده 10.1 دستورالعمل برای داوطلبان
جلسه قبل از داوطلبی: ساعت 10:00 قبل از ظهر مورخ 1397/12/11 جلسه قبل از داوطلبی در اتاق جلسات آفر گشائی ریاست تهیه و تدارکات وزارت زراعت برگزار میگردد.		ماده 10.2 دستورالعمل برای داوطلبان
ج. تهیه آفرها		
آفر به یکی از زبان های دری یا پشتو ارائه میگردد.		ماده 12.1 دستورالعمل برای داوطلبان

در صورت تطبیق ارزیابی قبلی اهلیت، این ماده حذف گردد.

پروژه های بازسازی کانال و سرپند سردره آب خورک ولسوالی روی دو آب و بازسازی لایننگ کانال عبدالواحد ولسوالی دره صوف (ولایت سمنگان)

MAIL/PD/NCB/W/152-01-02/98

<p>داوطلب باید همراه با آفرخویش اسناد اضافی ذیل را ارائه نماید:</p> <p>(1) آفر در فورمه ای که در قسمت سوم نشان داده شده است؛</p> <p>(2) تضمین آفر، یا اظهارنامه تضمین آفر، در مطابقت با ماده 10 دستورالعمل برای داوطلبان، در صورت لزوم؛</p> <p>(3) بل قیمت گذاری شده احجام کار</p> <p>(4) فورمه ظرفیت کاری و اسناد؛</p> <p>(ه) فورمه معلومات اهلیت داوطلبان</p> <p>(6) جواز با اعتبار شرکت ساختمانی، توانایی مالی، احجام کاری، و هر نوع معلومات و مواد دیگری که لازم است توسط داوطلبان تکمیل، بطور دقیق خانه پری، بعد از مهر و امضاء در اوراق متذکره ارائه گردد.</p> <p>(7) تعهد نامه امضاء شده مبنی بر اینکه داوطلب از پرداخت دیون عاجز نبوده و در حالت ورشکستگی و انحلال قرار نداشته .</p> <p>(8) تعهد نامه امضاء شده توسط داوطلب مبنی بر نداشتن تضاد منافع</p> <p>(9) تعهد نامه امضاء شده توسط داوطلب مبنی عدم محکومیت بالآخر تخلف در تجارت در خلال دو سال قبل از اشتراک داوطلبی.</p> <p>(10) تعهد نامه امضاء شده توسط داوطلب مبنی بر اینکه موصوف و یا ویکی از کارمندان و مدیران مربوط وی مطابق ماده 49 قانون تدارکات از داوطلبی محروم نگردیده است.</p>	<p>ماده 13 جزء 6 دستورالعمل برای داوطلبان</p>									
<p>قیم قرارداد قابل تعدیل نیست.</p>	<p>ماده 14.4 دستورالعمل برای داوطلبان</p>									
<p>اسعار واحد پول افغانی می باشد.</p>	<p>ماده 15.1 دستورالعمل برای داوطلبان</p>									
<p>منع نرخ تبادل اسعار / نرخ فروش دافغانستان بانک در روز آفر گشایی / می باشد.</p>	<p>ماده 15.2 دستورالعمل برای داوطلبان</p>									
<p>میعاد اعتبار آفر / 90 نود روز / می باشد.</p>	<p>ماده 16.1 دستورالعمل برای داوطلبان</p>									
<p>آفر شامل "تضمین آفر با استفاده از فورمه تضمین آفر شامل قسمت 9 فورمه های قرارداد و تضمینات صادر شده باشد". مبلغ تضمین آفر مبلغ</p> <table border="1" data-bbox="188 1428 1097 1723"> <thead> <tr> <th>لات</th> <th>نام پروژه</th> <th>مبلغ تضمین آفر (افغانی)</th> </tr> </thead> <tbody> <tr> <td>لات: ۱</td> <td>بازسازی کانال و سرزند سردره آب خورک ولسوالی روی دو آب ولایت سمنگان</td> <td>40,000.00</td> </tr> <tr> <td>لات: ۲</td> <td>بازسازی لایننگ کانال عبدالواحد ولسوالی دره صوف سمنگان</td> <td>35,000.00</td> </tr> </tbody> </table> <p>به صورت ضمانت بانکی / می باشد.</p> <p>ضمانت بانکی باید مدت 28 روز بیشتر از مدت اعتبار آفر باشد، یعنی مدت 118 روز بعد از تاریخ بازگشایی آفرها قابل اعتبار می باشد.</p>	لات	نام پروژه	مبلغ تضمین آفر (افغانی)	لات: ۱	بازسازی کانال و سرزند سردره آب خورک ولسوالی روی دو آب ولایت سمنگان	40,000.00	لات: ۲	بازسازی لایننگ کانال عبدالواحد ولسوالی دره صوف سمنگان	35,000.00	<p>ماده 17.2 دستورالعمل برای داوطلبان</p>
لات	نام پروژه	مبلغ تضمین آفر (افغانی)								
لات: ۱	بازسازی کانال و سرزند سردره آب خورک ولسوالی روی دو آب ولایت سمنگان	40,000.00								
لات: ۲	بازسازی لایننگ کانال عبدالواحد ولسوالی دره صوف سمنگان	35,000.00								

پروژه های بازسازی کانال و سرزند سردره آب خورک ولسوالی روی دو آب و بازسازی لایننگ کانال عبدالواحد ولسوالی دره صوف (ولایت سمنگان)

MAIL/PD/NCB/W/152-01-02/98

1531



شرطنامه معیاری تدارکات امور ساختمانی کوچک - اداره تدارکات ملی

نوت : تضمین آفر در نسخه اصلی تسلیم داده شود، کاپی وسکن آن قابل قبول نیست.	
آفر های بدیل "قابل قبول نیست"	ماده 18.1 دستورالعمل برای داوطلبان
تعداد کاپی های آفر که تسلیم میگردند یک اصل کامل میباشد.	ماده 19.1 دستورالعمل برای داوطلبان
ج. تسلیمی آفرها	
ارائه آفرها بصورت الکترونیکی و پستی "قابل قبول نیست"	ماده 20.1 دستورالعمل برای داوطلبان
صرف به مقاصد ارائه آفر، آدرس اداره عبارت است از: ریاست تهیه و تدارکات منزل دوم آمریت ساختمان وزارت زراعت، آبیاری و مالداري	ماده 20.2 جزء 1 دستورالعمل برای داوطلبان
نام و نمبر تشخیصیه قرارداد در ماده 1.1 دستورالعمل برای داوطلبان در صفحه معلومات داوطلبی فوق ذکر شده است.	ماده 20.2 جزء 2 دستورالعمل برای داوطلبان
پاکت آفر حاوی هشدار اینکه قبل از ساعت ۱۰:۰۰ قبل از ظهر مورخ ۲۰ حوت سال ۱۳۹۷ باز نگردد.	ماده 20.2 جزء 3 دستورالعمل برای داوطلبان
ضرب الاجل برای تسلیمی آفرها: ساعت ۰۹:۴۵ قبل از ظهر ، مورخ ۲۰ حوت سال ۱۳۹۷ می باشد. در صورتیکه این روز رخصتی عمومی بوده و یا رخصتی عمومی اعلان شود، ضرب الاجل برای تسلیمی آفرها روز بعد در همین ساعت خواهد بود.	ماده 21.1 دستورالعمل برای داوطلبان
داوطلبان می توانند قبل از ختم ضرب الاجل برای تسلیمی آفرها با دادن یک اطلاعیه کتبی از آفرهای ( اسناد داوطلبی) خود انصراف ویا آنرا تعویض ویا تعدیل نمایند.	ماده 23.3 دستورالعمل برای داوطلبان
د. آفر گشایی و ارزیابی	
آفر گشایی در آدرس ذیل دایر خواهد شد: آدرس: تعمیر عقب منابع بشری، منزل دوم، اتاق جلسات، وزارت زراعت، آبیاری و مالداري، جمال مینه کارته سخی، کابل، افغانستان . تاریخ و زمان: ساعت ۱۰:۰۰ قبل از ظهر مورخ ۲۰ حوت ۱۳۹۷ به وقت کابل در صورتیکه این روز رخصتی عمومی بوده و یا رخصتی عمومی اعلان شود، آفر گشایی روز	ماده 24.1 دستورالعمل برای داوطلبان

پروژه های بازسازی کانال و سربند سردره آب خورک ولسوالی روی دو آب و بازسازی لایننگ کانال عبدالواحد ولسوالی دره صوف (ولایت سمنگان)

MAIL/PD/NCB/W/152-01-02/98

شرطنامه معیاری تدارکات امور ساختمانی کوچک - اداره تدارکات ملی

<p>بعد در همین ساعت تدویر میابد.</p>	
<p>ترجیح تدارکات از منابع داخلی مطابق حکم چهارم طرز العمل تدارکات تطبیق می گردد.          به تاسی از ماده هفتم قانون تدارکات، ادارات تدارکاتی مکلف اند، جهت تشویق و حمایت از سرمایه گذاری و تولیدات داخل، موارد حد اعظمی مقدار ترجیح تولیدات داخل را طور ذیل در پروسه های تدارکاتی خویش، عملی نمایند:          1. تولیدات داخلی در مقایسه تولیدات خارجی؛ (25) فیصد؛          2. شرکت های داخلی و شرکت های خارجی مقیم افغانستان در مقایسه شرکت های خارجی غیر مقیم (10) فیصد؛          3. شرکت های خارجی که شرکای داخلی (Joint Venture) دارند و یا متعهد به داشتن قراردادی فرعی داخلی می باشند، در مقایسه سایر شرکت های خارجی (5) فیصد          4. دواطلب داخلی زن در مقایسه با دواطلب داخلی و دواطلب خارجی مقیم افغانستان (5) فیصد</p>	<p>ماده 31.1 دستور العمل برای داوطلبان</p>
<p>هب اعطا عقد قرارداد</p>	
<p>تضمین اجرای قابل قبول اداره، تضمین بانکی می باشد.          تضمین بانکی مطابق قسمت 9 فورمه های قرارداد و غیر مشروط می باشد. تضمین اجرا (5) فیصد قیمت قرارداد می باشد.</p>	<p>ماده 35.1 دستور العمل برای داوطلبان</p>
<p>پیش پرداخت الی (۱۰) فیصد مجموع قیمت قرارداد) در بدل تضمین پیش پرداخت</p>	<p>ماده 36.1 دستور العمل برای داوطلبان</p>
<p>اعتراضات به آدرس ذیل ارسال شده می تواند:          محمدالله "ساحل"          رئیس تهیه و تدارکات          ریاست تهیه و تدارکات منزل اول، وزارت زراعت، آبیاری و مالداري، جمال مینه، چهاراهی کارته سخی          در صورت عدم ارائه پاسخ توسط اداره در خلال مدت (7) روز و یا عدم قناعت داوطلب معترض به پاسخ اداره، داوطلب می تواند درخواست های تجدید نظر را به اداره تدارکات ملی ارسال دارد.</p>	<p>ماده 38.1 دستور العمل برای داوطلبان</p>

پروژه های بازسازی کانال و سربند سردره آب خورک و لسوالی روی دو آب و بازسازی لایننگ کانال عبدالواحد و لسوالی دره صوف (ولایت سمنگان)

MAIL/PD/NCB/W/152-01-02/98

1030

قسمت سوم: فورمه ها

فورمه های داوطلبی

شماره فورمه	عنوان فورمه
01/ فورمه امور ساختمانی کوچک	فورمه تسلیمی آفر
02/ فورمه امور ساختمانی کوچک	فورمه معلومات اهلیت داوطلب
03/ فورمه امور ساختمانی کوچک	فورمه نامه قبولی آفر

فورمه تسلیمی آفر

فورمه امور ساختمانی کوچک/01

داوطلب این فورمه را خانه پری و همراه با آفر خویش تسلیم می نماید.

اداره: وزارت زراعت، آبیاری و مالداری /

شماره داوطلبی: MAIL/PD/NCB/W/152-01-02/98

عنوان تدارکات: پروژه های بازسازی کانال و سرپند سردره آب خورک ولسوالی روی دو آب و بازسازی لایننگ کانال عبدالواحد ولسوالی دره صوف (ولایت سمنگان) میان که در زیر این فورمه امضا نموده ایم، اظهارمینمائیم اینکه:

ما شرطنامه را دقیق مطالعه کردیم و هیچ ملاحظه بی در قسمت آن بشمول ضمیمه شماره: / شماره و تاریخ صدور ضمیمه صورت لزوم درج گردد / نداشته و پیشنهاد اجرای / عنوان و امور مشخصه قرارداد درج گردد / در مطابقت به شرایط عمومی قرارداد به قیمت مجموعی آفر ما به استثنای هرگونه تخفیفات پیشنهاد شده در ذیل عبارت است از: / قیمت مجموعی آفر به جز تخفیفات ذکر شده / می باشد.

1. تخفیفات پیشنهاد شده: در صورتیکه آفر ما قبول شود، تخفیفات ذیل قابل اجرا خواهد بود:

(1) قیمت مجموعی تخفیفات به حروف: .....

(2) قیمت مجموعی تخفیفات به ارقام: ..... / هر تخفیفات پیشنهاد شده با ارقام مشخص شده در انجام کار / قابل اجرا است، یا جزئیات آن مشخص کنید /

ما جهت اجرای این قرارداد، مبلغ / مبلغ و اقسام و حروف درج گردد / را منحیث پیش پرداخت درخواست می نمائیم.

ما میدانیم که اداره مکلف به قبولی آفر دارای نازلترین قیمت ارائه شده و یا هر آفر دریافت شده دیگر نیست.

ما بدینوسیله تصدیق می داریم که این آفر در مطابقت با ميعاد اعتبار و در صورت لزوم تضمین آفر یا اظهار نامه تضمین آفر مندرج صفحه معلومات داوطلبی می باشد.

آفر ما برای ميعاد مشخص در بند 1 ماده 16 دستورالعمل برای داوطلبان، سر از تاریخ ضرب الاجل تسلیمی آفرها در مطابقت با بند 1 ماده 21 دستورالعمل برای داوطلبان اعتبار داشته و در هر زمان قبل از ختم تاریخ اعتبار آن بالای ما الزامی و قابل قبول بوده میتواند؛

هرگاه آفر ما قبول شود، ما تعهد میسپاریم که تضمین اجراء را در مطابقت با بند 1 ماده 35 دستورالعمل برای داوطلبان ، بخاطر اجرای بموقع قرارداد فراهم می نمائیم؛

ما بشمول هر قراردادی فرعی یا اكمال کننده های هر بخش این قرارداد، دارای تابعیت کشور واجد شرایط مطابق بند 1 ماده 4 دستور العمل برای داوطلبان می باشیم.

ما هیچ گونه تضاد منافع مطابق بند 2 ماده 4 دستور العمل برای داوطلبان، نداریم.

پروژه های بازسازی کانال و سرپند سردره آب خورک ولسوالی روی دو آب و بازسازی لایننگ کانال عبدالواحد ولسوالی دره صوف (ولایت سمنگان)

MAIL/PD/NCB/W/152-01-02/98

1529

شرطنامه معیاری تدارکات امور ساختمانی کوچک، - اداره تدارکات ملی

ما بشمول قراردادیان فرعی یا اکمال کننده ها برای هر بخش این قرارداد در جمهوری اسلامی افغانستان مطابق به بند های 3 و 4 ماده 4 دستور العمل برای داوطلبان، محروم شناخته نشده ایم.

نام: **انام شخص درج گردید**

وظیفه: **موضوعه درج گردید**

امضاء:

تاریخ:

پروژه های بازسازی کانال و سرپند سردره آب خورک ولسوالی روی دو آب و بازسازی لایننگ کانال عبدالواحد ولسوالی دره صوف (ولایت سمنگان)

MAIL/PD/NCB/W/152-01-02/98

فرمه معلومات اهلیت داوطلب

فرمه امور ساختمانی کوچک/02

این فرمه توسط داوطلب خانه پری و جهت ارزیابی اهلیت و یا تصدیق ارزیابی قبلی اهلیت در مطابقت به ماده 5 دستور العمل برای داوطلبان استفاده میگردد. این معلومات در قرارداد درج نمیگردد. در صورت ضرورت داوطلب می تواند در جدول های موجود ردیف ها و ستون های اضافی علاوه و صفحات اضافی ضمیمه گردد. در صورت استفاده این فرمه جهت تصدیق ارزیابی قبلی اهلیت، داوطلب باید صرف معلومات تجدید شده را درج نماید.

1. داوطلب یا داوطلب مشترک (JV)

1.1 حالت حقوقی داوطلب: {تک کابی مستند حالت حقوقی ضمیمه گردد}

محل ثبت: {محل ثبت درج گردد}

آدرس تجارتي: {محل اصلی تجارت درج گردد}

صلاحیت نامه امضا کننده آفر: {تک کابی صلاحیت نامه ضمیمه گردد}

1.2 حجم معاملات ساختمانی اجرا شده در جریان {تعداد مطابق به جز 1 بند 3 ماده 5 صورت عملیاتی درج گردد} سال گذشته، به مبلغ {مبلغ به واحد یوان افعالی درج گردد} می باشد.

1.3 تعداد قرارداد امور ساختمانی با ماهیت و مبلغ مشابه اجرا شده منحیث قراردادی اصلی در جریان {تعداد مطابق به جز 2 بند 3 ماده 5 صفحه معلومات داوطلبی درج گردد} سال گذشته: {حدود زیر خانه این جدول در صورت لزوم ردیف علاوه گردد} می باشد.

نام پرو ه و کشور	نام طرف قرارداد و شخص ا تباطلی	ن عیت امور ساختمان تکمیل شده و سال تکمیل آن	ارزش مجموعی قرارداد
{معلومات درج گردد}	{معلومات درج گردد}	{معلومات درج گردد}	{معلومات درج گردد}

1.4 تجهیزات عمده پیشنهاد شده داوطلب جهت انجام کار امور ساختمان {جهت تکمیل جدول زیر به جز 3 بند 3 ماده 5 دستور برای داوطلبان مراجعه گردیده و تمام معلومات درخواست شده در این جدول درج گردد. در صورت لزوم ردیف اضافی علاوه گردد} می باشد.

پروژه های بازسازی کانال و سربند سردره آب خورک و لسوالی روی دو آب و بازسازی لایننگ کانال عبدالواحد و لسوالی دره صوف (ولایت سمنگان)

MAIL/PD/NCB/W/152-01-02/98

1078

شرطنامه معیاری تدارکات امور ساختمانی کوچک - اداره تدارکات ملی

نام تجهیزات	تشریح تجهیزات بشمول (تاریخ ساخت و مدت کارایی)	حالت تجهیزات (جدید، خوب، کهنه، و تعداد قابل دس رس)	ملکیت، کرایه، و یا خرید با ذکر طرف های مقابل کر یه و خرید
{معلومات درج گردد}	{معلومات درج گردد}	{معلومات درج گردد}	{معلومات درج گردد}

1.5 / اهلیت و تجارب کارمندان کلیدی جهت اداره و اجرای قرارداد / جدول ذیل با اضافه نمودن ردیف ها در صورت ضرورت تکمیل گردد. {معلومات درج گردد} / شماره 4 بند 5 ماده 3 دستورالعمل خرید دولتی در سال 97 شرایط عمومی قرارداد، مراجعه گردد / می باشد.

وظیفه	نام	تعداد سالهای تجربه کاری (عمومی)	سالهای تجربه کاری در این وظیفه
{معلومات درج گردد}	{معلومات درج گردد}	{معلومات درج گردد}	{معلومات درج گردد}

1.6 / قراردادیان فرعی و شرکت های مربوط: / جدول ذیل با اضافه نمودن ردیف ها در صورت ضرورت و تجربا مراجعه به ماده 7 شرایط عمومی قرارداد، تکمیل گردد / می باشند.

وظیفه	نام	تعداد سالهای تجربه کاری (عمومی)	سالهای تجربه کاری در این وظیفه
{معلومات درج گردد}	{معلومات درج گردد}	{معلومات درج گردد}	{معلومات درج گردد}

1.7 / گزارش تفتیش / تعداد به ارقام و حروف درج گردد / سال گذشته، بیلاس شیت و بیانیه مفاد و ضرر تأیید شده توسط مفتش مستقل / است و کاپی ها ضمیمه گردد.

1.8 / شواهد دسترسی به منابع مالی جهت تکمیل نمودن معیار اهلیت: دارائی سیال (نقدی)، دسترسی به انواع اعتبارات (قرضه) و سایر اسناد منابع مالی / فهرست آن ترتیب و کاپی های اسناد حمایتی ضمیمه گردد / می باشد. داوطلب مکلف است لت تعهدات مالی برای سایر قرارداد ها و آفر های ارائه شده را نیز ارائه نماید.

1.9 / بمنظور تثبیت صحت و سقم مدارک منابع مالی. به بانک های ذیل تماس گرفته می شود:

پروژه های بازسازی کانال و سربند سردره آب خورک و لسوالی روی دو آب و بازسازی لایننگ کانال عبدالواحد و لسوالی دره صوف (ولایت سمنگان)

MAIL/PD/NCB/W/152-01-02/98

شرطنامه معیاری تدارکات امور ساختمانی کوچک - اداره تدارکات ملی

نام، آدرس، شماره تلفن و فکس بانک درج گردد.

1.10. معلومات در مورد دعوی حقوقی جاری مرتبط به داوطلب: جدول ذیل با اضافه نمودن ردیف در صورت ضرورت تکمیل گردد.

مبلغ من زعه	دلیل منازعه	طرف های دیگر
{معلومات درج گردد}	{معلومات درج گردد}	{معلومات درج گردد}

1.11 پروگرام، روش کار، و تقسیم اوقات کار پیشنهاد شده: فهرست مرتب گردد.

توضیحات، نقشه ها، و جارت ها مورد نیاز جهت تکمیل نمودن معیار شرطنامه: فهرست مرتب گردد.

2 شرکت مشترک (JV)

- 2.1 معلومات مندرج فهرست 1.1 الی 1.10 فوق برای هر شریک شرکت مشترک ارائه گردد.
- 2.2 معلومات مندرج 1.11 برای شرکت مشترک ارائه گردد.
- 2.3 صلاحیت نامه که صلاحیت امضای آفر از جانب شرکت مشترک را ارائه میدارد، ضمیمه گردد.
- 2.4 موافقتنامه شرکای شرکت مشترک که بالای تمام شرکا الزامیت قانونی داشته باشد و نشان دهنده موارد ذیل باشد ضمیمه گردد:

- (1) تمام شرکا بصورت مشترک و انفرادی در اجرای این قرارداد در مطابقت به شرایط قرارداد، مسؤل می باشند.
- (2) یکی از شرکا منحیث شریک اصلی نامیده شده و مسؤل قبول مسؤلیت ها و پذیرش رهنمود ها به نمایندگی از سایر شرکا می باشد.
- (3) تطبیق تمام قرارداد بشمول پرداخت ها به شریک اصلی صورت میگیرد.

3 نیازمندیهای اضافی

3.1 داوطلبان باید معلومات اضافی مورد نیاز مندرج صفحه معلومات داوطلبی را ارائه نماید.

نام: {نام شخص درج گردد}

وظیفه: {وظیفه درج گردد}

امضاء:

تاریخ:

پروژه های بازسازی کانال و سرپند سردره آب خورک و لسوالی روی دو آب و بازسازی لایننگ کانال عبدالواحد و لسوالی دره صوف (ولایت سمنگان)

MAIL/PD/NCB/W/152-01-02/98

1027



فورم نامه قبولی آفر<sup>۹</sup>

فورم امور ساختمانی کوچک/03

تاریخ: / تاریخ صدور این نامه را درج نمایید /  
 از: / نام اداره تدارکاتی را درج نمایید /  
 آدرس: / آدرس اداره تدارکاتی را درج نمایید /  
 به: / نام داوطلب برنده و شماره جواز فعالیت وی را ذکر نمایید /  
 آدرس: / آدرس داوطلب برنده را درج نمایید /

این نامه قبولی آفر به تأسی از ماده بیست و سوم قانون تدارکات و حکم هشتماد و پنجم طرز العمل تدارکات صادر و بموجب آن اطلاع داده میشود که آفر ارائه شده مؤرخ / تاریخ را به ترتیب روز، ماه و سال بنویسید / شما برای تدارک / نام روز تدارک را درج نمایید /، به قیمت قطعی مجموعی مبلغ / مبلغ را به ارقام و حروف بنویسید /، طوریکه در مطابقت با دستور العمل برای داوطلبان مندرج شرطنامه مربوطه، تدقیق و تصحیح شده است توسط این اداره قبول گردیده است. لذا از شما تقاضا میگردد الی مدت ده (10) روز تقویمی از تاریخ صدور این نامه، در مطابقت به مواد فوق الذکر قانون و طرز العمل تدارکات و مواد بیست و هشتم قانون و حکم هفتاد و هشتم طرز العمل، تضمین اجرای قرارداد را طوریکه در شرطنامه مربوطه درج و در ذیل تذکر گردیده، به اداره تسلیم نمایید، در غیر آن در مطابقت به ماده بیست و نهم قانون تدارکات، تضمین آفر شما قابل استرداد نخواهد بود. معلومات مزید در جدول ذیل درج می باشد:

مشخصات تدارکات/ قرارداد: / نام و مشخصات خاص تدارکات/ قرارداد را درج نمایید /
شماره تشخیص تدارکات: / شماره قرارداد مربوطه را درج نمایید /
قیمت مجموعی قرارداد: / قیمت مجموعی قرارداد را به ارقام و حروف درج نمایید /
نوعیت تضمین اجرای قرارداد: / نوعیت تضمین اجرای قرارداد را که در شرطنامه درج گردیده است را بنویسید /
مقدار تضمین اجرای قرارداد: / مبلغ تضمین اجرای قرارداد را به ارقام و حروف درج نمایید /
زمان عقد قرارداد: / تاریخ و ساعت عقد قرارداد را بنویسید /
مکان عقد قرارداد: / محل عقد قرارداد را بنویسید /

همچنین غرض مطالعه و مزید معلومات شما، مسوده موافقتنامه قرارداد ضمیمه این نامه به شما ارسال گردید.

نام و تخلص:

وظیفه:

امضاء و تاریخ<sup>۱۰</sup>

<sup>۹</sup> طبق فقره (1) حکم هشتماد و پنجم طرز العمل تدارکات، اداره مکلف است، بعد از ختم میعاد اطلاعیه تصمیم اعطای قرارداد و یا رسیدگی به اعتراضات داوطلبان، در صورتیکه قرارداد در حیطه صلاحیت امر اعضای مربوطه باشد، نامه قبولی آفر را به داوطلب برنده ارسال نماید. در صورتیکه قرارداد در حیطه صلاحیت کمیسیون تدارکات ملی باشد، بعد از منظوری این کمیسیون، نامه قبولی آفر به داوطلب برنده ارسال می شود.  
 پروژه های بازسازی کانال و سرزند سردره آب خورک و لسوالی روی دو آب و بازسازی لایننگ کانال عبدالواحد و لسوالی دره صوف (ولایت سمنگان)

شرطنامه معیاری تدارکات امور ساختمانی کوچک - اداره تدارکات ملی

قسمت چهارم: شرایط عمومی قرارداد

شرایط عمومی قرارداد، شرایط خاص قرارداد و سایر اسناد لست شده ذیل یک سند مکمل بوده و بیانگر حقوق و مکلفیت های طرفین قرارداد می باشد.

این شرایط عمومی در قرارداد های فی واحد (admeasurements) استفاده گردیده و با ورود تغییرات مندرج یا ورقی ها در قرارداد های با بالمقطع نیز استفاده میگردد.

الف: عمومیات	
ماده 1- تعاریفات	<p>1- اصطلاحات تعریف شده به صورت درشت تحریر گردیده اند:</p> <p>1- بل احجام کار: احجام کار قیمت گذاری شده که شامل آفر می باشند.</p> <p>2- حوادث قابل جبران: حوادث که در ماده 44 شرایط عمومی قرارداد تعریف گردیده اند.</p> <p>3- تاریخ تکمیل: تاریخ تکمیل امور ساختمانی تصدیق شده توسط مدیر پروژه در مطابقت به بند 1 ماده 55 شرایط عمومی قرارداد.</p> <p>4- قرارداد: موافقتنامه کتبی میان اداره و قراردادی جهت اجرا، تکمیل و حفظ و مراقبت امور ساختمان است. قرارداد شامل اسناد مندرج بند 2 ماده 3 شرایط عمومی قرارداد می باشد.</p> <p>5- قراردادی: شخص یا شرکتی که آفر وی برای انجام امور ساختمانی توسط اداره قبول گردیده باشد.</p> <p>6- آفر قراردادی: آفر مکمل که توسط داوطلب برنده به اداره تسلیم گردیده است.</p> <p>7- قیمت قرارداد: قیمت مندرج نامه قبولی آفر بشمول تعدیلات بعدی وارده مطابق قرارداد می باشد.</p> <p>8- روز: روز تقویمی می باشند.</p> <p>9- مزد کار: کار که در مقابل آن به قراردادی به اساس کار، مواد خام، تاسیسات به اضافه فیصدی موافقه شده مصارف غیر مستقیم و مفاد پرداخت میگردد.</p> <p>10- نواقص: قسمت از کار که مطابق شرایط قرارداد تکمیل نشده باشد.</p> <p>11- سند تصدیق رفع نواقص: تصدیقنامه است که بعد از اصلاح نواقص توسط مدیر پروژه به قراردادی صادر میگردد.</p> <p>12- میعاد رفع نواقص: میعاد قابل محاسبه از تاریخ تکمیل قرارداد که در بند 1 ماده 35 شرایط خاص قرارداد از آن تذکر رفته است.</p> <p>13- نقشه ها: در برگیرنده محاسبات و معلومات ارائه شده و تأیید شده توسط مدیر پروژه بمنظور اجرای قرارداد می باشد.</p> <p>14- اداره: طرف قرارداد مشخص شده در شرایط خاص قرارداد می باشد.</p>

<sup>10</sup> این نامه، باید توسط شخصیکه شرطنامه ها و یا ضمایم را امضا، نموده است، امضا شود. این نامه منجبت یادداشت های تدارکاتی حفظ میگردد. پروژه های بازسازی کانال و سرزند سر دره آب خورک و لسنوالی روی دو آب و بازسازی لایننگ کانال عبدالواحد و لسنوالی دره صوف (ولایت سمنگان)

MAIL/PD/NCB/W/152-01-02/98

1026

<p>15- تجهیزات: ماشین آلات و وسایط نقلیه که جهت اجرای امور ساختمانی، بصورت موقت در ساحه کار فراهم میگردد.</p> <p>16- قیمت ابتدایی قرارداد: قیمت قرارداد که در نامه قبولی آفر درج می باشد.</p> <p>17- تاریخ تخمینی تکمیل: تاریخ تخمینی که قراردادی امور ساختمان را تکمیل می نماید. تاریخ تخمینی تکمیل مندرج شرایط خاص قرارداد می باشد. این تاریخ صرف با صدور دستور تمدید میعاد یا تسریع توسط مدیر پروژه تغییر نموده می تواند.</p> <p>18- مواد خام: تمام مواد بشمول مواد مصرفی که توسط قراردادی جهت اجرای امور ساختمانی، استفاده میگردد.</p> <p>19- تأسیسات: منضات امور ساختمانی که دارائی عملکرد میخانیکی، برقی، کیمیاوی، یا بیولوژیکی باشد.</p> <p>20- مدیر پروژه: شخص که نام وی در شرایط خاص قرارداد تذکر رفته یا شخص با صلاحیت که توسط اداره به عوض مدیر پروژه به قراردادی معرفی گردیده باشد و مسؤلیت نظارت و مدیریت قرارداد امور ساختمانی را دارا باشد.</p> <p>21- SCC به معنی شرایط خاص قرارداد است.</p> <p>22- ساحه کار: ساحه مشخص شده شرایط خاص قرارداد می باشد.</p> <p>23- گزارش بررسی ساحه: شامل شرطنامه بوده گزارش واقع بینانه و مشرح در مورد وضعیت سطح و سطح فرعی ساحه می باشد.</p> <p>24- مشخصات: مشخصات امور ساختمانی شامل در قرارداد و تغییرات و اضافات وارده یا تأیید شده توسط مدیر پروژه می باشد.</p> <p>25- تاریخ آغاز کار: تاریخ آغاز امور ساختمان مندرج شرایط خاص قرارداد، تاریخ که قراردادی کار امور ساختمان را آغاز می نماید این تاریخ لزوماً مصادف به تاریخ تسلیمی ساحه نمی باشد.</p> <p>26- قراردادی فرعی: شخص یا شرکت که با قراردادی جهت اجرای بخش از امور ساختمانی قرارداد داشته که در برگیرنده امور ساختمانی در ساحه نیز می باشد.</p> <p>27- ساختمان های موقت: ساختمان دیزاین شده، ساخته شده، نصب شده و یا دور شده توسط قراردادی که برای اجرای امور ساختمانی و یا نصب آن ضروری می باشد.</p> <p>28- تعدیل: امر مدیر پروژه مبنی بر تغییر در امور ساختمانی می باشد.</p> <p>29- امور ساختمانی: شامل اعمار، اعمار مجدد، تخریب، ترمیم یا نو سازی یک عمارت، آماده ساختن ساحه، حفریات، نصب، مونتاز، امور تزئیناتی و نیز خدمات ضمنی آن (برمه کاری، نقشه برداری، تصویر برداری، تحقیقات زلزله و خدمات مشابه و امثال آن) است که مطابق مندرج قرارداد، انجام می گردد، مشروط بر اینکه ارزش خدمات ضمنی از قیمت خود عمارت بیشتر نگردد.</p>	
--	--

پروژه های بازسازی کانال و سربند سردره آب خورک ولسوالی روی دو آب و بازسازی لایننگ کانال عبدالواحد ولسوالی دره صوف (ولایت سمنگان)

MAIL/PD/NCB/W/152-01-02/98

شرطنامه معیاری تدارکات امور ساختمانی کوچک - اداره تدارکات ملی

<p>2.1 بمنظور تفسیر شرایط عمومی قرارداد، مفرد به عوض جمع و جمع به عوض مفرد بکار برده می شود. همچنان مؤنث معنی مذکر یا خنثی و یا بالعکس آن را افاده می نماید. عناوین فاقد اهمیت می باشند. کلمات معانی عادی دارا می باشند، مگر اینکه بصورت مشخص تعریف گردیده باشند. مدیر پروژه به پرسش ها در مورد شرایط عمومی قرارداد، وضاحت ارائه می نماید.</p>	<p>ماده 2- تفسیر</p>
<p>2.2 در صورت تذکر تکمیل کار امور ساختمان بشکل قسمت وار در شرایط خاص قرارداد، اشارات در شرایط عمومی قرارداد به امور ساختمانی، تاریخ تکمیل و تاریخ تخمینی تکمیل به هر قسمت امور ساختمانی (به استثنای اشاره به تاریخ تکمیل و تاریخ تخمینی تکمیل برای تمام کار امور ساختمان) قابل تطبیق می باشد.</p>	
<p>2.3 اسناد تشکیل دهنده قرارداد به ترتیب اولویت ذیل تفسیر میگردند:</p> <ol style="list-style-type: none"> <li>1- موافقتنامه؛</li> <li>2- نامه قبولی آفر؛</li> <li>3- آفر قراردادی؛</li> <li>4- شرایط خاص قرارداد؛</li> <li>5- شرایط عمومی قرارداد؛</li> <li>6- مشخصات تخنیکی؛</li> <li>7- نقشه ها؛</li> <li>8- بل احجام کاری؛ و</li> <li>9- سایر اسناد تشکیل دهنده قرارداد که در شرایط خاص قرارداد از آن تذکر رفته است.</li> </ol>	
<p>3.1 زبان و قانون نافذ بر قرارداد در شرایط خاص قرارداد بیان گردیده است.</p>	<p>ماده 3- زبان و قانون قرارداد</p>
<p>4.1 مدیر پروژه به نمایندگی از اداره، تصمیم در مسایل قرارداد میان اداره و قراردادی را اتخاذ می نماید. مگر اینکه طور دیگری در شرایط خاص قرارداد تذکر رفته باشد.</p>	<p>ماده 4- تصمیم مدیر پروژه</p>
<p>5.1 مدیر پروژه با صدور ابلاغیه به قراردادی، مسؤلیت ها و مکلفیت های خود را به شخص دیگری، محول یا مسؤلیت ها و مکلفیت های محول شده را فسخ می نماید.</p>	<p>ماده 5 واگذاری</p>
<p>6.1 هر گونه ارتباط بر قرار شده میان طرفها باید بصورت کتبی بوده و هرگونه ابلاغیه صرف در صورت تسلیمی قابل اجرا می باشد.</p>	<p>ماده 6- ارتباطات</p>
<p>7.1 قراردادی باید اداره را کتباً در مورد اعطای قراردادهای فرعی تحت این قرارداد، در صورتیکه قبلاً در آفر داوطلب مشخص نگردیده باشد اطلاع دهد. واگذاری بخشی قرارداد به قراردادی فرعی در روشنی ماده سی و ششم قانون تدارکات صورت میگیرد. اعطای قرارداد فرعی مکلفیت ها، وجایب و مسؤلیت های اکمال کننده تحت این قرارداد را متاثر نمی سازد.</p>	<p>ماده 7- عقد قرارداد های فرعی</p>
<p>7.2 در صورتیکه قرارداد الی 20 فیصد حجم قرارداد را بدون موافقه کتبی اداره و یا بیشتر از 20 فیصد حجم قرارداد را به قراردادی فرعی واگذار نموده باشد، این عمل نقض قانون تدارکات و تعهدات طرفین تلقی</p>	

پروژه های بازسازی کانال و سرزند سر دره آب خورک ولسوالی روی دو آب و بازسازی لایننگ کانال عبدالواحد ولسوالی دره صوف (ولایت سمنگان)

MAIL/PD/NCB/W/152-01-02/98

1029

شرطنامه معیاری تدارکات امور ساختمانی کوچک - اداره تدارکات ملی

<p>گردیده و تخطی در قرارداد محسوب میگردد. در این صورت قرارداد فسخ و تضمین اجرای قرارداد قابل استرداد نبوده و محرومیت قراردادی اصلی طی مراحل میگردد.</p>	
<p>8.1 قراردادی ساحه کار را با سایر قراردادیان، مقامات دولتی، ارائه کننده گان خدمات و اداره در میان تاریخ تقسیم اوقات کار آنان که در شرایط خاص قرارداد از آن تذکر رفته مشترکاً استفاده می نماید. قراردادی همچنان تسهیلات و خدمات را برای آنها طوریکه در تقسیم اوقات کار تذکر رفته فراهم می نماید. اداره میتواند جدول کاری قرار دادی های دیگر را تغییر داده و قراردادی اصلی را از موضوع مطلع سازد.</p>	<p>ماده 8- سایر قراردادی ها</p>
<p>9.1 قراردادی مکلف است کارمندان کلیدی مندرج جدول کارمندان کلیدی، یا کارمندان دیگری را که توسط مدیر پروژه تأیید گردیده، جهت انجام وظایف مندرج جدول کارمندان کلیدی، استخدام نماید. مدیر پروژه تعویض کارمندان کلیدی را تنها زمانی می پذیرد که شایستگی و توانایی آنها بطور قابل ملاحظه معادل یا بالاتر از کارمندان کلیدی مندرج جدول کارمندان کلیدی باشد.</p>	<p>ماده 9- کارمندان</p>
<p>9.2 مدیر پروژه می تواند درخواست اخراج کارمند قراردادی را با ارائه دلایل نماید. قراردادی اداره را از اخراج کارمند مذکور و عدم ارتباط وی با امور ساختمانی تحت این قرارداد در جریان (7) روز، اطمینان میدهد.</p>	
<p>10.2 اداره و قراردادی هر کدام مسئول جبران خساره خطرات مربوط خود طوریکه در قرارداد تذکر رفته است، می باشند.</p>	<p>ماده 10- خطرات به اداره و قراردادی</p>
<p>11.1 خطرات ذیل از آغاز کار امور ساختمان الی صدور سند تصدیقنامه رفع نواقص، مربوط به اداره می باشد:</p> <p>1- خطر صدمه شخصی، مرگ، یا خساره به ملکیت (به استثنای امور ساختمانی، تأسیسات، مواد خام، و تجهیزات) که ناشی از:</p> <p>(1) استفاده یا تصرف ساحه توسط ساختمان یا به منظور ساختمان که نتیجه اجتناب نا پذیر امور ساختمان باشد؛ یا</p> <p>(2) غفلت، تخطی از مسئولیت قانونی یا مداخله در حقوق قانونی توسط اداره یا توسط شخص که در استخدام و یا طرف قرارداد با اداره باشد به استثنای خود قراردادی</p> <p>2- خطر خساره به امور ساختمانی، تأسیسات، مواد خام و تجهیزات به اندازه که ناشی از تقصیر اداره بوده یا خطرات ناشی از دیزاین یا از اثر جنگ یا آلودگی که منطقه که ساحه کار در آن واقع شده است را متاثر سازد.</p>	<p>ماده 11- خطرات مربوط اداره</p>
<p>11.2 خطر زیان یا خساره به امور ساختمانی، تأسیسات، مواد خام، به استثنای زیان و خساره از زمان آغاز کار الی صدور تصدیقنامه رفع نواقص مربوط به اداره می باشد مگر اینکه مفقودی و خساره ناشی از موارد ذیل باشد:</p> <p>1- نقص موجود در تاریخ تکمیلی امور ساختمانی؛</p> <p>2- حادثه صورت گرفته قبل از تاریخ تکمیلی که خطر مربوط به اداره نباشد؛ یا</p>	

پروژه های بازسازی کانال و سربند سر دره آب خورک ولسوالی روی دو آب و بازسازی لایننگ کانال عبدالواحد ولسوالی دره صوف (ولایت سمنگان)

MAIL/PD/NCB/W/152-01-02/98

شرطنامه معیاری تدارکات امور ساختمانی کوچک - اداره تدارکات ملی

3- فعالیت های قراردادی در ساحه بعد از تاریخ تکمیل.	
12.1 خطرات صدمه شخصی، مرگ، و زیان یا خساره به ملکیت (بدون محدودیت بشمول امور ساختمان، تأسیسات، مواد خام، و تجهیزات) از آغاز کار امور ساختمانی الی صدور تصدیقنامه مسؤلیت رفع نواقص که مربوط به اداره نباشد، مسؤلیت قراردادی می باشد.	ماده 12- خطرات مربوط به قراردادی
13.1 قراردادی مکلف است پوشش بیمه حادثات ذیل ناشی از خطرات خود را از تاریخ آغاز کار الی ختم میعاد مسؤلیت رفع نواقص، بنام مشترک اداره و قراردادی، به مبلغ مندرج شرایط خاص قرارداد، مهیا سازد: 1- زیان یا خساره به امور ساختمانی، تأسیسات، و مواد خام؛ 2- زیان یا خساره تجهیزات؛ 3- زیان یا خساره ملکیت (به استثنای امور ساختمانی، تأسیسات، مواد خام، و تجهیزات) مربوط به قرارداد؛ و 4- صدمه شخصی یا مرگ.	ماده 13- بیمه
13.2 قراردادی، پالیسی بیمه را قبل از تاریخ آغاز کار جهت تأییدی به مدیر پروژه تسلیم می نماید. بیمه در برگیرنده پرداخت جبران خساره قابل پرداخت می باشد.	
13.3 در صورت عدم ارائه پالیسی بیمه و تصدیقنامه بیمه توسط قراردادی، اداره بیمه لازم را بدین منظور فراهم و قیمت بیمه پرداخت شده را از قراردادی حصول یا در صورت عدم پرداخت، قرض قابل پرداخت بالای قراردادی محسوب میگردد.	
13.4 هرگونه تغییر در شرایط بیمه بدون تأیید مدیر پروژه قابل قبول نمی باشد.	
13.5 طرفین مطابق شرایط پالیسی بیمه عمل می نمایند.	
14.1 قراردادی در ترتیب آفر به گزارش بررسی ساحه مندرج شرایط خاص قرارداد و سایر معلومات که در دسترس داوطلب قرارداده می شود اتکا می نماید.	ماده 14- گزارش تحقیق ساحه
15.1 مدیر پروژه به پرسش ها در مورد شرایط خاص قرارداد، توضیحات ارائه می نماید.	ماده 15- پرسش ها در مورد شرایط خاص قرارداد
16.1 قراردادی امور ساختمانی را در مطابقت به مشخصات تخنیکی و نقشه ها اجرا و نصب می نماید.	ماده 16- قراردادی
17.1 قراردادی کار امور ساختمانی را بعد از اخذ نامه آغاز کار شروع و طبق برنامه کاری ارائه شده یا تجدید شده که از جانب مدیر پروژه تصدیق شده باشد، اجرا و در تاریخ تخمینی تکمیلی، تکمیل می نماید.	ماده 17- تاریخ تخمینی امور ساختمان
18.1 قراردادی مشخصات تخنیکی و نقشه ها را که نشان دهنده امور ساختمانی مؤقت می باشد به مدیر پروژه جهت تأیید ارائه می نماید.	ماده 18- تصدیق توسط مدیر پروژه
18.2 قراردادی مسئول دیزاین امور ساختمانی مؤقت می باشد.	
18.3 تصدیق دیزاین امور ساختمانی مؤقت توسط مدیر پروژه، مسؤلیت قراردادی در دیزاین ارائه شده ساختمان	

پروژه های بازسازی کانال و سربند سردره آب خورک و لسوالی روی دو آب و بازسازی لایننگ کانال عبدالواحد و لسوالی دره صوف (ولایت سمنگان)

MAIL/PD/NCB/W/152-01-02/98

1024

شرطنامه معیاری تدارکات امور ساختمانی کوچک - اداره تدارکات ملی

های موقت را متاثر نمی سازد.	
18.4 در صورت لزوم، قراردادی تصدیق اشخاص ثالث را در دیزاین امور ساختمانی موقت حاصل می نماید.	
18.5 تمام نقشه های تهیه شده قراردادی جهت اجرای امور ساختمانی موقت و دائمی قبل از استفاده باید توسط مدیر پروژه تأیید گردند.	
19.1 قراردادی مسؤل ایمنی تمام فعالیت ها در ساحه می باشد.	ماده 19- ایمنی
20.1 هر شی تاریخی یا با ارزش که بصورت تصادفی در ساحه کشف گردد، ملکیت اداره می باشد. در صورت کشف، قراردادی امور ساختمانی را توقف و مدیر پروژه را از موضوع مطلع می سازد. مدیر پروژه موضوع را به اطلاع ادارات وزارت اطلاعات و فرهنگ طبق ماده 10 قانون حفاظت از دارائی های فرهنگی و تاریخی می رساند.	ماده 20- اکتشاف
21.1 اداره تمام ساحه را در اختیار قراردادی قرار می دهد. در صورتیکه اداره ساحه را در تاریخ مندرج شرایط خاص قرارداد در اختیار قراردادی قرار ندهد، تاخیر در شروع فعالیت های مربوط تقصیر اداره پنداشته شده که خود یک عمل قابل جبران می باشد.	ماده 21- ملکیت ساحه
22.1 قراردادی اجازه دسترسی ساحه و دیگر محلات مرتبط به کار امور ساختمانی را به مدیر پروژه یا شخص با صلاحیت که از جانب مدیر پروژه معرفی گردیده، می دهد.	ماده 22- دسترسی به ساحه
23.1 قراردادی تمام دساتیر مدیر پروژه را که در مطابقت به قوانین قابل تطبیق در ساحه باشد، انجام می دهد.	ماده 23- دستور، تفتیش و بررسی
23.2 قراردادی مکلف است اجازه بررسی ساحه، دفاتر، حسابات و یاد داشت های خود و قراردادی های فرعی مربوط به انجام این قرارداد را به مفتش موظف از جانب حکومت بدهد. قراردادی توجه داشته باشد که مطابق بند 1 ماده 60 فساد و تقلب که بیان کننده عمل جلوگیری از تفتیش و بررسی دولت از جانب قراردادی مطابق بند 2 ماده 23 حق تفتیش و بررسی حکومت، ایجاد مانع تلقی گردیده و منجر به فسخ قرارداد و غیر واجد شرایط بودن می گردد.	
24.1 در صورتیکه تصمیم مدیر پروژه به باور قراردادی خارج از صلاحیت وی تحت قرارداد یا تصمیم نادرست باشد، در اینصورت تصمیم اتخاذ شده در جریان (14) روز از اطلاعیه تصمیم، به مرجع حل و فصل منازعات ارجاع می گردد.	ماده 24- منازعه
24.2 مرجع تصمیم کتبی خود را در جریان (28) روز از اخذ اطلاعیه منازعه، ارائه می نماید.	
ب. کنترل زمان	
25.1 قراردادی مکلف است بعد از اخذ نامه قبولی آفر، در حدود زمان مندرج شرایط خاص قرارداد، برنامه کاری، ترتیبات، و زمان بندی فعالیت های اموساختمانی را جهت تأییدی به مدیر پروژه ارائه نماید.	ماده 25- پلان کاری
25.2 پلان کاری تجدید شده باید نشان دهنده پیشرفت واقعی بدست آمده هر فعالیت و اثر پیشرفت بدست آمده بالای زمان کار با قیمانده، بشمول هر تغییر در تسلسل فعالیت ها باشد.	
25.3 قراردادی پلان کاری تجدید شده را در خلال مدت مشخص شده شرایط خاص قرارداد، جهت تأیید به مدیر پروژه ارائه می نماید. در صورت عدم ارائه پلان کاری تجدید شده در خلال مدت مشخص شده شرایط خاص قرارداد، مبلغ مندرج شرایط خاص قرارداد از پرداخت بعدی معطل قرارداده شده و الی ارائه پلان کاری تجدید شده، معطلی پرداخت آن ادامه می یابد.	
25.4 تأیید پلان کاری قراردادی توسط مدیر پروژه، مکلفیت های قراردادی را متاثر نمی سازد. قراردادی می تواند پلان کاری خود را در هر زمان بازنگری نموده و به مدیر پروژه ارائه نماید. پلان کاری تجدید شده	

پروژه های بازسازی کانال و سرپند سردره آب خورک ولسوالی روی دو آب و بازسازی لایننگ کانال عبدالواحد ولسوالی دره صوف (ولایت سمنگان)

MAIL/PD/NCB/W/152-01-02/98

شرطنامه معیاری تدارکات امور ساختمانی کوچک - اداره تدارکات ملی

نشان دهنده اضافه کاری و کم کاری و واقعات قابل جبران می باشد.	
26.1 مدیر پروژه در صورت وقوع حادثه قابل جبران یا دستور اضافه کاری که تکمیل کار امور ساختمان را در تاریخ تخمینی تکمیل ناممکن سازد، بدون تسریع کار توسط قراردادی که سبب وقوع مصرف اضافی به وی گردد، تاریخ تخمینی تکمیل امور ساختمان را تمدید می نماید.	ماده 26- تمدید تاریخ تخمینی تکمیل
26.2 مدیر پروژه در جریان 21 روز از درخواست تمدید، تصمیم و اندازه تمدید را با در نظر داشت اثرات واقعات قابل جبران یا اختلاف با ارائه معلومات حمایتی، اتخاذ می نماید. در صورت عدم ارائه هشدار بموقع از جانب قراردادی مبنی بر تأخیر یا عدم همکاری قراردادی بمنظور جلوگیری تأخیر، این تأخیر در بررسی تاریخ تخمینی تکمیل تمدید شده، مد نظر گرفته نمیشود.	
27.1 در صورتیکه اداره خواهان تکمیل کار امور ساختمان در تاریخ پیشتر از تاریخ تخمینی تکمیل باشد، مدیر پروژه پیشنهاد های قیمت گذاری شده را جهت تطبیق تسریع لازم از قراردادی مطالبه می نماید. در صورت قبول پیشنهاد از جانب اداره، تاریخ تخمینی تکمیل طبقاً تعدیل و توسط اداره و قراردادی تأیید میگردد.	ماده 27- تسریع
27.2 پیشنهاد های قیمت گذاری شده قراردادی جهت تسریع تکمیل امور ساختمانی بعد از قبولی از جانب اداره، در قیمت قرارداد درج و اضافه کاری محسوب میگردد.	
28.1 مدیر پروژه می تواند دستور تأخیر آغاز یا تأخیر پیشرفت هر فعالیت در محدوده امور ساختمانی را به قراردادی بدهد.	ماده 28- تأخیر سفارش شده توسط مدیر پروژه
29.1 اداره یا قراردادی از یکدیگر بمنظور اشتراک در جلسات اداری، درخواست نموده می توانند. هدف از جلسات اداری بررسی پلان کار امور ساختمانی باقیمانده و برخورد با حادثات مندرج بند 1 ماده 32 می باشد.	ماده 29- جلسات مدیریت
29.2 مدیر پروژه اجندای بحث شده در جلسه اداری را ثبت و کاپی های آن را به اداره و حاضرین جلسه ارائه می نماید. فعالیت های قابل اجرا توسط طرفین در جلسه اداری و یا بعد از آن توسط مدیر پروژه تعیین می گردد.	
30.1 قراردادی بزود ترین فرصت ممکن مدیر پروژه را از وقوع حوادث یا شرایط مشخص احتمالی که سبب ورود تأثیر منفی روی کیفیت امور ساختمانی، افزایش قیمت قرارداد، یا تأخیر انجام امور ساختمان میگردد، هشدار میدهد. قراردادی اثرات تخمینی حوادث یا شرایط مشخص احتمالی را بالای قیمت قرارداد و تاریخ تکمیل، بزود ترین فرصت ممکن به مدیر پروژه ارائه می نماید.	ماده 30- هشدار زود هنگام
30.1 قراردادی با مدیر پروژه در حصه ترتیب یا مدنظر گرفتن پیشنهاد ها جهت جلوگیری یا کاهش اثرات حوادث یا شرایط توسط اشخاص ذیدخل و جهت انجام دستور مدیر پروژه، همکاری می نماید.	
ج. کنترل کیفیت	
31.1 مدیر پروژه کار امور ساختمان را بررسی نموده و در صورت موجودیت نواقص، قراردادی را مطلع می سازد. این بررسی کار امور ساختمان تأثیری بر مسؤلیت قراردادی ندارد. مدیر پروژه دستور جستجو و بر ملا ساختن نواقص را به قراردادی داده و قراردادی هر قسمت امور ساختمانی را که به باور مدیر پروژه دارای نواقص است، بررسی می نماید.	ماده 31- تشخیص نواقص
32.1 در صورت دستور مدیر پروژه جهت انجام آزمایش که در مشخصات تخنیکی از آن تذکر نرفته، و در	ماده 32- آزمایش

پروژه های بازسازی کانال و سرزند سر دره آب خورک و لسوالی روی دو آب و بازسازی لایننگ کانال عبدالواحد و لسوالی دره صوف (ولایت سمنگان)

MAIL/PD/NCB/W/152-01-02/98

1025



شرطنامه معیاری تدارکات امور ساختمانی کوچک - اداره تدارکات ملی

صورت تثبیت نواقص، مصرف بررسی و نمونه ها از جانب قراردادی پرداخت میگردد. در صورت عدم موجودیت نواقص، حادثه قابل جبران تلقی میگردد.	
33.1 مدیر پروژه قراردادی را از موجودیت هرگونه نواقص قبل از میعاد رفع نواقص که از تاریخ تکمیلی مشخص شده شرایط خاص قرارداد آغاز میگردد، مطلع می سازد. میعاد رفع نواقص الی تکمیل رفع نواقص، تمدید میگردد.	ماده 33 - تصحیح نواقص
33.2 قراردادی هر نواقص اطلاع داده شده توسط مدیر پروژه را در طول زمان مشخص شده اطلاعیه رفع نواقص رفع می نماید.	
34.1 در صورتیکه قراردادی نواقص را در طول زمان مشخص شده اطلاعیه رفع نواقص مدیر پروژه، رفع ننماید، در اینصورت، مدیر پروژه مصارف رفع نواقص را بررسی و قراردادی مبلغ متذکره از تأمینات قراردادی وضع می گردد.	ماده 34 - نواقص تصحیح نشده
د. کنترل مصارف	
35.1 بل احجام کاری در برگیرنده اقلام، نصب، آزمایش و راه اندازی امور ساختمانی که توسط قراردادی اجرا میگردد، می باشد.	ماده 35 - بل احجام کاری <sup>11</sup>
35.2 بل احجام کاری جهت محاسبه قیمت قرارداد استفاده میگردد. پرداخت برای مقدار امور ساختمان انجام شده به نرخ مندرج بل احجام کاری برای هر قلم صورت میگیرد.	
36.1 قراردادی به درخواست مدیر پروژه، جزئیات مصارف هر نرخ در بل احجام کاری را ارائه می نماید.	ماده 36 - تغییر مقدار <sup>12</sup>
37.1 تمامی اضافه کاری و کم کاری ها در برنامه کاری تجدید شده توسط قراردادی شامل می گردد.	ماده 37 - اضافه کاری و کم کاری
38.1 در صورت دستور اضافه کاری توسط مدیر پروژه، قراردادی نرخ خود را برای اضافه کاری دستور داده شده در جریان 7 روز یا مدت بیشتر که توسط مدیر پروژه بیان شده ارائه می نماید. مدیر پروژه نرخ های ارائه شده را بررسی می نماید.	ماده 38 - پرداخت های برای اضافه کاری ها
38.2 در صورتیکه قلم اضافه کاری شامل اقلام بل احجام کاری نیز باشد، نرخ قبلاً ارائه شده در بل احجام کاری منحیث نرخ برای اضافه کاری در نظر گرفته می شود.	
38.3 در صورتیکه نرخ ارائه شده مناسب نباشد، مدیر پروژه تغییرات را سفارش و تغییرات را در قیمت قرارداد	

<sup>11</sup> در قرارداد با پرداخت بالمقطع بل احجام کاری حذف و بجای آن جدول فعالیت و بند 1 ماده 37 شرایط عمومی قرارداد با بند 37 شرایط عمومی قرارداد بشکل ذیل تعویض گردد:  
بند 1 ماده 37 قراردادی جدول فعالیت تجدید نظر شده خویش را در جریان 14 روز از اطلاعیه، به مدیر پروژه ارائه می نماید. فعالیت های جدول فعالیت با فعالیت های برنامه کاری هماهنگی داشته باشند.  
بند 2 ماده 37 در صورت پرداخت برای مواد خام در ساحه بطور جداگانه، قراردادی تسلیمی مواد خام در ساحه را بطور جداگانه در جدول فعالیت ارائه می نماید.

<sup>12</sup> در قرارداد با پرداخت بالمقطع بل احجام کاری حذف و بجای آن جدول فعالیت و ماده 38 شرایط عمومی قرارداد با بند 1 ماده 38 شرایط عمومی قرارداد بشکل ذیل تعویض گردد:  
بند 1 ماده 38 تعدیل جدول فعالیت جهت درج تغییر برنامه یا شیوه کاری به صلاحیت قراردادی صورت میگیرد. در صورت تغییر جدول فعالیت، قیمت های جدول فعالیت تغییر نمی نماید.

پروژه های بازسازی کانال و سرزند سر دره آب خورک و لسوالی روی دو آب و بازسازی لایننگ کانال عبدالواحد و لسوالی دره صوف (ولایت سمنگان)

MAIL/PD/NCB/W/152-01-02/98

شرطنامه معیاری تدارکات امور ساختمانی کوچک - اداره تدارکات ملی

	به اساس تخمین اثرات تغییرات در مصارف قراردادی، وارد می نماید.
	38.4 در صورتیکه به نسبت استجالیات زمان کافی برای ارائه و بررسی نرخ ها وجود نداشته باشد یا سبب تأخیر در کار گردد، نرخ ارائه نگردیده و اختلاف منحنی حادثه قابل جبران پنداشته می شود.
	38.5 قراردادی مستحق پرداخت مصارف اضافی که می بایست ذریعه ارسال هشدار زود هنگام جلوگیری گردد، نمی باشد.
ماده 39- تخمین جریان پول نقد	39.1 در صورت تجدید نظر در پلان کاری <sup>13</sup> ، قراردادی تخمین جریان پول نقد تجدید نظر شده خویش را به مدیر پروژه ارائه می نماید. تخمین جریان پول نقد شامل اسعار مختلف مندرج قرارداد بوده و مطابق نرخ مبادله قرارداد تبدیل میگردد.
ماده 40- تصدیقنامه پرداخت ها	40.1 قراردادی به صورت ماهانه ارزش تخمینی امور ساختمانی انجام شده منفی مجموعه مبلغ تصدیق شده قبلی را به مدیر پروژه تسلیم می نماید. 40.2 مدیر پروژه صورت مالی ماهانه قراردادی را بررسی و مبلغ قابل پرداخت به قراردادی را تصدیق می نماید. 40.3 ارزش امور ساختمان انجام شده توسط مدیر پروژه تشخیص میگردد. 40.4 ارزش امور ساختمانی انجام شده شامل مقدار اقلام بل احجام کاری <sup>14</sup> تکمیل شده می باشد. 40.5 ارزش امور ساختمانی انجام شده شامل ارزیابی اختلاف و حادثه قابل جبران می باشد. 40.6 مدیر پروژه اقلام قبلاً تصدیق شده در تصدیق نامه قبلی را در نظر نگرفته و یا متناسب به مقدار قبلاً تصدیق شده که شامل صورت ماهانه فعلی می باشد از صورت ماهانه فعلی کم می کند.
ماده 41- پرداخت ها	41.1 پرداخت ها در پیش پرداخت مجرا می گردد، پرداخت ها به قراردادی در خلال مدت (30) روز بعد از تصدیق صورت حساب ارائه شده توسط اداره صورت می گیرد. 41.2 تمام پرداخت ها به واحد پول افغانی صورت می گیرد، مگر اینکه در شرایط خاص قرارداد طور دیگری تذکر رفته باشد. 41.3 اقلام امور ساختمان که نرخ یا قیمت ارائه نشده، شامل دیگر قیمت ها و نرخ ها در قرارداد محسوب گردیده و از جانب اداره به آن پرداخت صورت نمیگیرد.
ماده 42- وقایع قابل جبران	42.1 موارد ذیل وقایع قابل جبران می باشد: 1- اداره ساحه کار را در زمان تسلیمی ساحه مندرج مطابق بند 1 ماده 21 شرایط عمومی قرارداد تسلیم ننموده است. 2- اداره جدول فعالیت های قراردادی دیگر را طوری تعدیل نموده که کار امور ساختمان قراردادی تحت این قرارداد را متأثر می سازد؛ 3- مدیر پروژه دستور تأخیر را صادر می نماید یا نقشه ها، مشخصات تختیکی یا هم دستور لازم بمنظور اجرای کار امور ساختمان را صادر نمی نماید؛ 4- مدیر پروژه دستور برملا ساختن یا اجرای آزمایشات اضافی را از قراردادی می نماید که در نتیجه آزمایش، نواقص تشبیه نمی گردد؛ 5- مدیر پروژه بدون کدام دلایل مؤجه، قراردادی فرعی را اجازه فعالیت نمی دهد؛

<sup>13</sup> در قرارداد با پرداخت بالمقطع، بعد از برنامه کاری، جدول فعالیت اضافه گردند  
<sup>14</sup> در قرارداد با پرداخت بالمقطع، این پاراگراف شکل نیل تحریر گردد: "ارزش کار امور ساختمانی انجام شده در برگزیده ارزش فعالیت های تکمیل شده جدول فعالیت می باشد"

پروژه های بازسازی کانال و سرزند سر دره آب خورک ولسوالی روی دو آب و بازسازی لایننگ کانال عبدالواحد ولسوالی دره صوف (ولایت سمنگان)

1022

شرطنامه معیاری تدارکات امور ساختمانی کوچک - اداره تدارکات ملی

<p>6- شرایط در ساحه بطور قابل ملاحظه ناسازگار تر نسبت به زمان قبل از صدور نامه قبولی آفر به اساس معلومات فرستاده شده به داوطلبان (بشمول گزارش های تحقیق ساحه)، معلومات قابل دسترس عامه و بررسی عینی ساحه می باشد؛</p> <p>7- مدیر پروژه دستور حل وضعیت پیش بینی نشده ناشی از اقدامات اداره را داده یا کرات اضافی بیل به دلایل ایمنی یا سایر دلایل لازم باشد؛</p> <p>8- قراردادی ها دیگر، مقام های دولتی، خدمات عمومی یا اداره در حدود زمان مندرج قرارداد عمل نمی نمایند، که سبب تأخیر یا مصارف اضافی به این قراردادی میگردد؛</p> <p>9- تأخیر در پرداخت پیش پرداخت توسط اداره</p> <p>10- تأثیر خطرات مربوط اداره به قراردادی؛</p> <p>11- تأخیر صدور تصدیق تکمیل امور ساختمانی بدلائل نامعقول از جانب مدیر پروژه؛</p>	
<p>42.2 در صورت وقوع حائنه قابل جبران که سبب مصارف اضافی یا جلوگیری از تکمیل کار امور ساختمانی قبل از تاریخ تخمینی تکمیل میگردد، قیمت قرارداد و میعاد آن تعدیل می گردد. مدیر پروژه تصمیم در مورد اندازه افزایش قیمت قرارداد و اندازه تمدید تاریخ تخمینی تکمیل امور ساختمان را اتخاذ می نماید.</p>	
<p>42.3 در صورت ورود خساره به منافع اداره، به علت عدم همکاری قراردادی و یا عدم هشدار به موقع توسط قراردادی، قراردادی به همان اندازه مستحق جبران نمی باشد.</p>	
<p>43.1 مدیر پروژه قیمت قرارداد را در صورت تغییر مالیات بشمول مالیه بر معاملات انتفاعی (BRT)، و سایر مالیات در میان مدت (28) روز قبل از تسلیمی آفرها و آخرین تاریخ تصدیق تکمیلی، تعدیل می نماید. این تعدیل ناشی از تغییر در مالیه قابل پرداخت به قراردادی می باشد، مشروط بر اینکه این تغییرات قبلاً در قیمت قرارداد منعکس نگردیده یا ناشی از حکم ماده 47 شرایط عمومی قرارداد، نباشد.</p>	<p>ماده 43- مالیه</p>
<p>44.1 در صورت که طرف قرارداد داخلی باشد پرداخت ها به واحد پولی افغانی صورت می گیرد.</p>	<p>ماده 44- اسعار</p>
<p>45.1 تعدیل قیمت به دلیل وقوع نوسانات در قیمت عوامل بکار رفته در صورت مجاز می باشد که در شرایط خاص قرارداد از آن تذکر رفته باشد</p>	<p>ماده 45- تعدیل قیمت</p>
<p>46.1 اداره الی ختم تمام کار . قسمتی از پول هر پرداخت را که در شرایط خاص قرارداد از آن تذکر رفته، حفظ می نماید.</p>	<p>ماده 46- تأمینات</p>
<p>46.2 تأمینات، بعد از تکمیل کامل قرارداد از جانب قراردادی یا ختم میعاد گزنتی، وراثتی و رفع نواقص و صدور تصدیق نامه ختم قرارداد از جانب اداره به قراردادی مسترد می گردد.</p>	
<p>47.1 جریمه تأخیر به نرخ فی روز مندرج شرایط خاص قرارداد برای روز های تأخیر محاسبه میگردد. در صورتیکه قراردادی موفق به انجام تمام یا قسمتی از کار امور ساختمان در زمان معینه آن نگردد، جریمه تأخیر مطابق حکم ماده سی و نهم قانون تدارکات و حکم یکصد و هشتم طرزالعمل تدارکات، از پرداخت های قراردادی وضع میگردد. در صورتیکه مقدار جریمه تأخیر وضع شده بالغ بر 10 فیصد قیمت مجموعی قرارداد گردد، قرارداد مطابق ماده 35 شرایط عمومی قرارداد فسخ میگردد. پرداخت جریمه تأخیر تأثیری بر مسؤلیت های قراردادی ندارد.</p>	<p>ماده 47- جریمه تأخیر</p>
<p>47.2 در صورت تمدید تاریخ تخمینی تکمیل امور ساختمان بعد از پرداخت جریمه تأخیر، مدیر پروژه هرگونه اضافه پرداخت جریمه تأخیر توسط قراردادی را با تعدیل تصدیقنامه پرداخت بعدی، تصحیح می نماید.</p>	

پروژه های بازسازی کانال و سرزند سردره آب خورک ولسوالی روی دو آب و بازسازی لایننگ کانال عبدالواحد ولسوالی دره صوف (ولایت سمنگان)

MAIL/PD/NCB/W/152-01-02/98

شرطنامه معیاری تدارکات امور ساختمانی کوچک - اداره تدارکات ملی

<p>48.1 در صورت تکمیل امور ساختمانی پیش از تاریخ تخمینی تکمیل، مکافات به نرخ فی روز مندرج (به استثنای روز های که پرداخت مکافات به نسبت سرعت در کار طبق دستور مدیر پروژه صورت گرفته است) <b>شرایط خاص قرارداد</b>، به قراردادی پرداخت میگردد. مدیر پروژه کار اجرا شده را که زمان اجرای آن هنوز فرا نرسیده است تصدیق می نماید.</p>	<p>ماده 48- مکافات</p>
<p>49.1 اداره پیش پرداخت را در مقابل تضمین بانکی غیر مشروط در فورم مربوط و از بانک قابل قبول اداره به مبلغ و اسعار معادل پیش پرداخت، به مبلغ و تاریخ مندرج <b>شرایط خاص قرارداد</b>، به قراردادی پرداخت می نماید. تضمین پیش پرداخت الی باز پرداخت پیش پرداخت داشته. اما مبلغ تضمین پیش پرداخت بتدریج به اندازه باز پرداخت پیش پرداخت توسط قراردادی، کم میگردد. در پیش پرداخت تکتانه وضع نمیگردد.</p>	<p>ماده 49- پیش پرداخت</p>
<p>49.2 قراردادی پیش پرداخت را صرف برای پرداخت به تجهیزات، تأسیسات، مواد خام و مصارف تجهیز کردن لازم مشخص شده جهت اجرای قرارداد، استفاده می نماید. قراردادی جهت تثبیت استفاده پیش پرداخت بمنظور موارد فوق، کاپی های انوایس ها یا دیگر اسناد را به مدیر پروژه ارائه می نماید.</p>	
<p>49.3 پیش پرداخت از پرداخت های قابل پرداخت به قراردادی وضع می گردد. پیش پرداخت یا باز پرداخت پیش پرداخت در بررسی ارزش امور ساختمان انجام شده، اختلاف، تعدیل قیمت، حادثه قابل جبران، مکافات، یا جریمه تأخیر، مد نظر گرفته نمی شود.</p>	
<p>50.1 داوطلب برنده در مدت 10 روز بعد از دریافت نامه قبولی آفر، تضمین اجرای مشخص شده در <b>شرایط خاص قرارداد</b>، را به شکل قابل قبول به اداره به اسعار قیمت قرارداد ارائه می نماید. تضمین اجرا به مدت (28) روز بعد از تاریخ صدور تصدیقنامه تکمیل، دارای اعتبار می باشد.</p>	<p>ماده 50- تضمینات</p>
<p>51.1 در صورت لزوم، مزد کار روزانه ارائه شده در آفر داوطلب برای محاسبه پرداخت مقدار اضافی کار که به اساس هدایت قبلی کتبی مدیر پروژه انجام یافته باشد، استفاده می گردد.</p>	<p>ماده 51 - مزد کار</p>
<p>51.2 قراردادی تمام امور ساختمانی قابل پرداخت تحت به اساس مزد کار را در فورمه های تأیید شده توسط مدیر پروژه ثبت می نماید. هر فورمه تکمیل شده در خلال (2) روز از جانب مدیر پروژه تصدیق و امضاء می گردد.</p>	
<p>51.3 پرداخت مزد کار صرف در صورت ارائه فورمه های امضاء شده، صورت میگیرد.</p>	
<p>52.1 قراردادی بمرصاف خود، مسؤلیت رفع نواقص زیان یا خساره به امور ساختمانی یا مواد خام که در امور ساختمانی ترکیب میگردد را در مدت زمان میان تاریخ آغاز کار و ختم میعاد رفع نواقص در صورت که ناشی از اهمال یا فروگذاری قراردادی باشد را دارد.</p>	<p>ماده 52- مصارف ترمیم</p>
<p>ح. اختتام قرارداد</p>	
<p>53.1 قراردادی بعد از تکمیل امور ساختمانی از مدیر پروژه درخواست صدور تصدیقنامه تکمیل امور ساختمانی را نموده و مدیر پروژه بعد از تصدیق تکمیل امور ساختمانی، تصدیقنامه را صادر می نماید.</p>	<p>ماده 53- تکمیل</p>

پروژه های بازسازی کانال و سرزند سر دره آب خورک ولسوالی روی دو آب و بازسازی لایننگ کانال عبدالواحد ولسوالی دره صوف (ولایت سمنگان)

MAIL/PD/NCB/W/152-01-02/98

1021

شرطنامه معیاری تدارکات امور ساختمانی کوچک - اداره تدارکات ملی

<p>54.1 اداره در جریان (7) روز بعد از صدور تصدیقنامه تکمیل، ساحه و امور ساختمانی را تسلیم میگیرد.</p>	<p>ماده 54- تسلیمی</p>
<p>55.1 قراردادی قبل از ختم ميعاد رفع نواقص، حساب مشرح مجموع بول قابل پرداخت به خود تحت این قرارداد را به مدیر پروژه ارائه می نماید. مدیر پروژه تصدیقنامه رفع نواقص را صادر و هر گونه پرداخت باقیمانده نهایی قراردادی را در جریان (56) روز که بعد از دریافت حساب مکمل و صحیح از جانب قراردادی تصدیق می نماید. در غیر آن، مدیر پروژه در جریان (56) روز جدول را که بیانگر تصحیحات و افزودی لازم را صادر می نماید. در صورت عدم قبول حساب نهایی که دوباره توسط قراردادی ارائه گردیده، مدیر پروژه تصمیم در مورد مبلغ قابل پرداخت به قراردادی تحت این قرارداد را اتخاذ و تصدیقنامه پرداخت را صادر می نماید.</p>	<p>ماده 55- حساب نهایی</p>
<p>56.1 در صورت لزوم، قراردادی نقشه ها و یا رهنمود های عملیاتی و مراقبت را در تاریخ مندرج شرایط خاص قرارداد ارائه می نماید.</p>	<p>ماده 56- رهنمود عملیاتی و مراقبت</p>
<p>56.2 در صورت عدم ارائه نقشه ها و یا رهنمود های عملیاتی و مراقبت در تاریخ مشخص شده شرایط خاص قرارداد از جانب قراردادی یا عدم تأییدی آن از جانب مدیر پروژه، مبلغ مشخص شده در شرایط خاص قرارداد از پرداخت های باقیمانده به قراردادی پرداخت نمیگردد.</p>	

پروژه های بازسازی کانال و سربند سردره آب خورک ولسوالی روی دو آب و بازسازی لایننگ کانال عبدالواحد ولسوالی دره صوف (ولایت سمنگان)

MAIL/PD/NCB/W/152-01-02/98

شرطنامه معیاری تدارکات امور ساختمانی کوچک - اداره تدارکات ملی

<p>57.1 قرارداد در اثر تخطی قراردادی از ایفای شرایط و تعهدات مندرج آن فسخ میگردد.</p>	<p>ماده 57- فسخ قرارداد</p>
<p>57.2 تخطی در قرارداد شامل موارد ذیل بوده اما محدود به آنها نمی باشد:</p> <p>1- قراردادی کار امور ساختمانی را به مدت (28) روز توقف در حالیکه این توقف کار امور ساختمان در پلان کاری فعلی نشان داده نشده و توقف از جانب مدیر پروژه تأیید نگردیده باشد؛</p> <p>2- مدیر پروژه دستور تأخیر امور ساختمان را داده و در جریان (28) روز انصراف از این دستور صورت نگرفته باشد؛</p> <p>3- در صورت افلاس و تصفیه قراردادی بدون حالات ادغام و تغییرات تشکیلاتی قراردادی</p> <p>4- با ارسال اطلاعیه توسط مدیر پروژه به قراردادی مبنی بر اینکه عدم رفع یک نقص مشخص نقض اساسی قرارداد بوده و قراردادی نتواند در میعاد مشخص شده توسط مدیر پروژه، نواقص را رفع نماید؛</p> <p>5- قراردادی امنیت لازم را بصورت پیهم فراهم ننماید؛ و</p> <p>6- در صورتیکه مقدار جریمه تاخیر وضع شده بالغ بر 10 فیصد قیمت مجموعی قرارداد گردد.</p>	
<p>57.3 علرغم موارد فوق، اداره می تواند قرارداد را بصورت یکجانبه فسخ نماید.</p>	
<p>57.4 در صورت فسخ قرارداد، قراردادی کار امور ساختمان را فوراً متوقف داده و بعد از حصول اطمینان اینکه ساحه امن و بیخطر است، ساحه را در اسرع وقت ترک می نماید.</p>	
<p>58.1 در صورتیکه اداره تشخیص دهد که قراردادی در اعمال های فساد کارانه، تقلب، تبانی، اجبار، یا ایجاد موانع در پیرویه تدارکات یا در اجرای قرارداد دخیل باشد، اداره بعد از صدور اطلاعیه (14) روزه به قراردادی، قرارداد را فسخ و قراردادی را از ساحه اخراج و بند 5 ماده 59 قابل تطبیق می باشد.</p>	<p>ماده 58- فساد و تقلب</p>
<p>58.2 در صورتیکه کارمند قراردادی در اعمال های فساد کارانه، تقلب، تبانی، اجبار، یا ایجاد موانع در جریان اجرای قرارداد دخیل باشد، کارمند مطابق بند 1 ماده 9 شرایط عمومی قرارداد، اخراج میگردد.</p>	

پروژه های بازسازی کانال و سرزند سر دره آب خورک ولسوالی روی دو آب و بازسازی لایننگ کانال عبدالواحد ولسوالی دره صوف (ولایت سمنگان)

MAIL/PD/NCB/W/152-01-02/98

102

<p>58.3 اداره، داوطلب، قراردادی و قراردادی فرعی مکلف اند اصول عالی اخلاقی را در مراحل داوطلبی و اجرای قرارداد را رعایت نمایند. روی این ملحوظ اصطلاحات آتی مفاهیم ذیل را افاده می نمایند:</p> <p>6- فساد: عبارت از درخواست، دریافت، دادن یا پیشنهاد به صورت مستقیم یا غیرمستقیم هر چیز با ارزشیکه به صورت غیرمناسب کارکردهای جانب دیگر<sup>15</sup> (کارمندان تدارکات) را تحت تاثیر قرار دهد.</p> <p>7- تقلب: ارتکاب هرگونه فروگذاری به شمول کتمان حقایق که عمداً و یا سهواً به منظور اغفال کارمندان تدارکات و مدیریت قرارداد جهت حصول منفعت مالی و غیر مالی و یا اجتناب از اجرای مکلفیت ها صورت گیرد.</p> <p>8- تبانی: عبارت از سازش میان دو یا بیشتر<sup>16</sup> داوطلبان و یا میان داوطلبان و کارمندان اداره که به منظور بدست آوردن مقاصد نامناسب به شمول تحت تاثیر قراردادن نادرست اعمال سائرین طرح گردیده باشد.</p> <p>9- اجبار: عبارت از تهدید و یا ضرر رسانیدن به کارمندان تدارکات و مدیریت قرارداد و یا سایر داوطلبان به منظور تحت تاثیر قراردادن اعمال آنان به صورت مستقیم یا غیر مستقیم می باشد.</p> <p>10- ایجاد اختلال و موانع: عبارت از تخریب، تزویر، تغییر یا کتمان اسناد و اظهارات نادرست در پروسه تدارکات و یا امور نظارتی مربوط می باشد.</p> <p>اداره پیشنهاد اعطای قرارداد به داوطلب برنده ای را که مستقیماً یا از طریق نماینده مرتکب فساد، تقلب، تبانی، اجبار یا ایجاد اختلال و موانع در مراحل داوطلبی گردیده است لغو می نماید.</p> <p>اداره در صورت ارتکاب فساد، تقلب، تبانی، اجبار و اختلال در مراحل تدارکات توسط کارمند اداره، موضوع را در اسرع وقت به مراجع ذیربط ارجاع می نماید.</p> <p>اداره داوطلب یا قراردادی را در صورت ارتکاب اعمال مندرج فقره (أ) ماده چهل و نهم قانون تدارکات از اشتراک در مراحل تدارکات محروم می نماید.</p> <p>داوطلب، قراردادی و قراردادی فرعی مکلف است، زمینه نفتیش و بررسی حسابات، یادداشت ها و سایر اسناد مربوط به تسلیمی آفر و اجرای قرارداد را توسط مفتشین موظف از جانب اداره فراهم نماید.</p>	
<p>58.4 هیچ نوع فیس، مکافات، تخفیف، تحفه، کمیشن، یا پرداخت دیگری مرتبط به پروسه تدارکات یا اجرای امور ساختمانی به استثنای آنهائیکه در آفر یا قرارداد ذکر باشد، اخذ یا داده نمی شود.</p>	
<p>59.1 در صورت فسخ قرارداد بدلیل تخطی توسط قراردادی، مدیر پروژه تصدیقنامه ارزش کار انجام شده را بعد از تفریق بیش پرداخت پرداخت شده الی تاریخ صدور تصدیقنامه و فیصدی قابل تطبیق بالای کار امور ساختمانی تکمیل نشده مطابق شرایط خاص قرارداد، را صادر می نماید. جریمه تأخیر اضافی قابل تطبیق نمی باشد. در صورتیکه مجموعه قابل پرداخت اداره به قراردادی کمتر از بیش پرداخت باشد، پس تفاوت آن قرض قابل پرداخت به اداره محسوب می گردد.</p>	<p>ماده 59- پرداخت بمحض فسخ</p>
<p>59.2 در صورتیکه قرارداد بصورت یکجانبه از طرف اداره یا بدلیل تخطی قراردادی توسط اداره فسخ گردد،</p>	

<sup>15</sup>، به مقام رسم دولتی اطلاق میگردند. اصطلاح "منفعت" و "مکلفیت" مربوط به پروسه تدارکات یا اجرای قرارداد می باشد.

<sup>16</sup>، از به شرکت کننده های پروسه تدارکات (بشمول مقامات دولتی) که قصد سازش یا کاهش سطح رقابت در پروسه تدارکات را داشته اند، اطلاق میگردند.

پروژه های بازسازی کانال و سربند سردره آب خورک ولسوالی روی دو آب و بازسازی لایننگ کانال عبدالواحد ولسوالی دره صوف (ولایت سمنگان)

شرطنامه معیاری تدارکات امور ساختمانی کوچک - اداره تدارکات ملی

<p>مدیر پروژه تصدیقنامه مبلغ کار انجام شده، بعد از تفریق پیش پرداخت اخذ الی تاریخ صدور تصدیقنامه را صادر می نماید.</p>	
<p>60.1 در صورت فسخ قرارداد ناشی از قصور قراردادی، ملکیت تمام مواد خام در ساحه، تأسیسات، تجهیزات، کار امور ساختمانی مؤقت، و امور ساختمانی از ملکیت اداره می باشد.</p>	<p>ماده 60- ملکیت</p>
<p>61.1 در صورتیکه امکان انجام امور ساختمانی قرارداد از اثر بروز جنگ یا حادثه دیگری خارج از کنترل اداره یا قراردادی متأثر گردد، مدیر پروژه از عدم امکان انجام قرارداد تصدیق می نماید. قراردادی بعد از اخذ این تصدیقنامه به اسرع وقت کار را متوقف و ساحه را ترک و پرداخت به تمام کار انجام شده قبل از دریافت تصدیقنامه و کار ها تعهد شده قبلی که بعد از صدور تصدیقنامه انجام می یابد، صورت می گیرد.</p>	<p>ماده 61- عدم امکان تطبیق قرارداد</p>
<p>62.1 حل منازعه بطور دوستانه:          1- اداره و قراردادی حد اکثر تلاش خویشرا جهت حل منازعات بطور دوستانه که ناشی یا مرتبط به قرارداد یا تفسیر آن باشد، انجام میدهند.          64.1 مرجع حل و فصل منازعات:          2- در صورتیکه به باور قراردادی تصمیم مدیر پروژه خارج از صلاحیت او تحت قرارداد یا تصمیم اتخاذ شده غلط باشد، قراردادی در جریان (14) روز بعد از دریافت اطلاع کتبی از تصمیم مدیر پروژه، موضوع را به مرجع حل و فصل منازعات مندرج شرایط خاص قرارداد راجع میسازد.          64.2 حکمیت:          3- در صورت عدم قناعت هر جانب از تصمیم مرجع حل و فصل منازعات یا عدم اتخاذ تصمیم مرجع حل و فصل منازعات در جریان (28) روز از ارجاع منازعه، هر جانب می تواند در جریان (28) روز از تصمیم خویش مبنی بر ارجاع موضوع به محاکم ذیصلاح مطلع سازند.</p>	<p>ماده 62- حل منازعه</p>

پروژه های بازسازی کانال و سربند سردره آب خورک ولسوالی روی دو آب و بازسازی لایننگ کانال عبدالواحد ولسوالی دره صوف (ولایت سمنگان)

MAIL/PD/NCB/W/152-01-02/98

۱۵۱۹



شرطنامه معیاری تدارکات امور ساختمانی کوچک - اداره تدارکات ملی

قسمت پنجم شرایط خاص قرارداد

اداره این قسمت را جهت تکمیل شرایط عمومی قرارداد خانه پری مینماید. معلومات درج شده در قوس ها حذف گردند؛		
مواد شرایط عمومی قرارداد		تعدیلات و ضمایم مواد شرایط عمومی قرارداد
الف: مسایل عمومی		
جز 12 بند 1 ماده 1 شرایط عمومی قرارداد		میعاد رفع نواقص بعد از پروسه تسلیم دهی و تسلیم گیری موقت مدت یکسال تقویمی میباشد.
جز 14 بند 1 ماده 1 شرایط عمومی قرارداد		اداره: وزارت زراعت، آبیاری و مالداری
جز 17 بند 1 ماده 1 شرایط عمومی قرارداد		تاریخ تعیین شده تکمیل کار برای تمام امور ساختمانی مربوط :
لات	نام پروژه	معیاد تکمیلی کار
لات: 1	بازسازی کانال و سرزند سردره آب خورک ولسوالی روی دو آب ولایت سمنگان	چهارماه تقویمی
لات: 2	بازسازی لایننگ کانال عبدالواحد ولسوالی دره صوف سمنگان	سه و نیم ماه تقویمی
جز 20 بند 1 ماده 1 شرایط عمومی قرارداد		مدیر پروژه یکتن از انجینران ریاست آبیاری می باشد میباشد.
جز 22 بند 1 ماده 1 شرایط عمومی قرارداد		محل (ساحه) کار:
لات	نام پروژه	موقعیت پروژه
لات: 1	بازسازی کانال و سرزند سردره آب خورک ولسوالی روی دو آب ولایت سمنگان	قریه سردره آب خورک ولسوالی روی دو آب ولایت سمنگان
لات: 2	بازسازی لایننگ کانال عبدالواحد ولسوالی دره صوف سمنگان	قریه عبدالواحد ولسوالی دره صوف سمنگان
جز 25 بند 1 ماده 1 شرایط عمومی قرارداد		تاریخ آغاز کار از روز صدور مکتوب آغاز کار توسط ریاست فرمایش دهنده مربوطه، محاسبه میگردد.

پروژه های بازسازی کانال و سرزند سردره آب خورک ولسوالی روی دو آب و بازسازی لایننگ کانال عبدالواحد ولسوالی دره صوف (ولایت سمنگان)

MAIL/PD/NCB/W/152-01-02/98

شرطنامه معیاری تدارکات امور ساختمانی کوچک - اداره تدارکات ملی

امور ساختمانی		جز 29 بند 1 ماده 1 شرایط عمومی قرارداد
نام پروژه	لات	
بازسازی کانال و سرزند سردره آب خورک ولسوالی روی دو آب ولایت سمنگان	لات: ۱	
بازسازی لایننگ کانال عبدالواحد ولسوالی دره صوف سمنگان	لات: ۲	
تکمیل قسمی عبارت است از: ضرورت نمی باشد.		بند 2 ماده 2 شرایط عمومی قرارداد
1- موافقتنامه؛ 2- نامه قبولی آفر؛ 3- آفر قراردادی؛ 4- شرایط خاص قرارداد؛ 5- شرایط عمومی قرارداد؛ 6- مشخصات تخنیکی؛ 7- نقشه ها؛ 8- بل احجام کاری؛		جز 9 بند 3 ماده 2 شرایط عمومی قرارداد
زبان قرارداد : یکی از زبان های رسمی کشور میباشد.		بند 1 ماده 3 شرایط عمومی قرارداد
قانون نافذ بر این قرارداد قانون تدارکات عامه افغانستان می باشد می باشد.		
سقف قرار داد فرعی برای این قرار داد بسیت (20) فیصد میباشد		بند 2 ماده هفت شرایط عمومی قرارداد
قراردادی نمی تواند بدون موافقه قبلی اداره الی سقف فوق الذکر تعیین شده قرارداد را به دست دوم یا به قراردادی فرعی وگذار نماید در صورت بروز چنین حالت برخورد قانونی صورت می گیرد.		
جدول کاری قراردادیان دیگر: قابل تطبیق نیست.		بند 1 ماده 8 شرایط عمومی قرارداد

پروژه های بازسازی کانال و سرزند سردره آب خورک ولسوالی روی دو آب و بازسازی لایننگ کانال عبدالواحد ولسوالی دره صوف (ولایت سمنگان)

MAIL/PD/NCB/W/152-01-02/98

Handwritten signature or stamp in the bottom right corner.

<p>بند 1 ماده 9 شرایط عمومی قرارداد</p> <p>کارمندان کلیدی برای هر لات یک مدیر قرارداد یعنی انجینر با 5 سال تجربه در اجرای قراردادهای امورشاختمانی که دارای ماهیت و حجم معادل و مشابه، به شمول اینکه به حیث مدیر پروژه برای مدت حد اقل سه سال تجربه داشته باشد یک انجینر ساحه .</p>					
شماره	نام بست	تعداد	درجه تحصیل	تجربه عمومی کار (سال)	رشته تحصیلی
1	مدیر پروژه یا امر پروژه جهت تنظیم امورات ساختمانی در ساحه تطبیق پروژه	1	لیسانس	5	سیول / آبیاری
2	انجینر ساحه	1	لیسانس	3	انجینر ساختمانی
3	انجینر سروی	1	لیسانس	3	سروی
<p>بند 1 ماده 13 شرایط عمومی قرارداد</p> <p>مبلغ حد اقل بیمه و مبالغ قابل حذف طور ذیل میباشد: (تهیه بیمه از وجایب و مکلفیت داوطلبان میباشد وشامل موارد ذیل می باشد).</p> <p>1- برای امور ساختمانی، تأسیسات، و مواد ( ) افغانی</p> <p>2- برای زیان یا خساره به تجهیزات قیمت تعویضی آن (تجهیزات مربوطه) پرداخته میشود.</p> <p>3- برای زیان یا خساره به ملکیت مرتبط به قرارداد اما به استثنای امور ساختمانی، تأسیسات، مواد خام، و تجهیزات ( ) افغانی</p> <p>4- مرگ یا خساره بد کارمندان:</p> <p>(1) کارمندان قراردادی ( ) افغانی در هر رویداد</p> <p>(2) افراد دیگر ( ) افغانی</p> <p>بیمه مطابق ماده 13 شرایط عمومی قرارداد قابل تطبیق است</p>					
<p>بند 1 ماده 14 شرایط عمومی قرارداد</p> <p>گزارشات بررسی ساحه (کتابچه ژورنال و راپور های یومیه انجینر مراقبت کننده) می باشد.</p>					
<p>بند 1 ماده 15 شرایط عمومی قرارداد</p> <p>مدیر پروژه به پرسش های قراردادی توضیحات ارائه می نماید</p>					

پروژه های بازسازی کانال و سر بند سردره آب خورک ولسوالی روی دو آب و بازسازی لایننگ کانال عبدالواحد ولسوالی دره صوف (ولایت سمنگان)

MAIL/PD/NCB/W/152-01-02/98

شرطنامه معیاری تدارکات امور ساختمانی کوچک - اداره تدارکات ملی

<p>تاریخ تسلیمی ساحه بعد از اخذ مکتوب آغاز کار توسط ریاست فرمایش دهنده مربوطه می باشد.</p>	<p>بند 1 بند 21 شرایط عمومی قرارداد</p>
<p>نهادیکه از روش حکمیت آن استفاده میگردند {مرکز حل و فصل منازعات تجارتي افغانستان {میباشد. محل حکمیت جمهوری اسلامی افغانستان می باشد. در صورتیکه قراردادی خارجی باشد، حکمیت باید در محل بیطرف (نه در افغانستان و نه در کشور قراردادی) صورت میگیرد.</p>	<p>ماده 62 شرایط عمومی قرارداد</p>
<p>ب. کنترل زمان</p>	
<p>قراردادی پلان کاری امورشاختمانی برای هر لات را در جریان 10 روز از تاریخ دریافت نامه قبولی آفر جهت تأیید، ارائه مینماید.</p>	<p>بند 1 ماده 25 شرایط عمومی قرارداد</p>
<p>میعاد میان تجدید برنامه کاری امور ساختمان 30 روز میباشد.</p>	<p>بند 3 ماده 25 شرایط عمومی قرارداد</p>
<p>در صورت که برنامه کاری امور ساختمان ناوقت ارائه گردد، الی ارایه پلان کاری تجدید شده پرداخت مبلغ 30,000 افغانی معطل قرار می گیرد.</p>	
<p>تمدید معیاد قرارداد: هرگاه قرارداد در معیاد از قبل تعیین شده تکمیل شده نتواند وقراردادی در قبال تأخیر معیاد قرارداد مسؤل نباشد، مدیر پروژه می تواند قبل از ختم معیاد قرارداد با ذکر دلایل موجه تمدید معیاد قرارداد را برای مدت مشخص آن پیشنهاد نماید. هر نوع تمدید معیاد قرارداد قبل از ختم معیاد قرارداد که در توافقنامه قرارداد ذکر شده مطابق به طرزالعمل تدارکات صورت میگیرد. تمدید معیاد بعد از ختم قرارداد قابل اجرا نیست. تمدید معیاد قراردادی قبل از ختم قرارداد توسط جانبین قرارداد( اداره و قراردادی) بصورت کتبی امضا گردد.</p>	<p>بند 1 ماده 26 شرایط عمومی قرارداد</p>
<p>ج. کنترل کیفیت</p>	
<p>قراردادی مکلف است، حسب هدایت کتبی مدیر پروژه آزمایشات و تست های لازم را انجام دهد. مضارف تمام آزمایشات و تست ها (Quality Control Tests) به دوش قراردادی می باشد</p>	<p>بند 1 ماده 32 شرایط عمومی قرارداد</p>

پروژه های بازسازی کانال و سربند سردره آب خورک ولسوالی روی دو آب و بازسازی لایننگ کانال عبدالواحد ولسوالی دره صوف (ولایت سمنگان)

MAIL/PD/NCB/W/152-01-02/98

10/7

<p>میعاد تصحیح نواقص (28) روز تقویمی بعد از هدایت انجنیر مراقبت کننده می باشد.</p>	<p>بند 1 ماده 33 شرایط عمومی قرارداد</p>
<p>د. کنترل مصرف</p>	
<p>قراردادی مکلف است تا هر نوع تغییرات در احجام کاری را قبل از انجام آن به مدیر پروژه بطور کتبی اطلاع داده و مدیر پروژه را مطلع سازد. در صورت موجودیت اضافه کاری، قبل از انجام آن در ساحه مدیر پروژه مکلف است تا موضوع را با ذکر دلایل موجه به امر اعطا پیشنهاد نموده و تعدیل احجام (اضافه کاری) مطابق به طرز العمل تدارکات صورت گیرد. بل احجام تجدید شده که شامل (اضافه کاری داخل و یا خارج آفر) باشد همراه با تعدیل قیمت قرارداد توسط طرفین قرارداد (اداره و قراردادی) قبل از انجام کار امضا گردد. تعدیل قرارداد شامل (اضافه کاری، تمدید معیاد) در خلال معیاد قرارداد و قبل از انجام کار صورت گیرد، در غیر آن بعد از انجام کار و یا ختم معیاد قرارداد قابل پرداخت و مجزا نبود و مکلفیت به دوش قراردادی می باشد. مدیر پروژه نمی تواند هیچ نوع تعدیل (افزایش یا کاهش در قیمت قرارداد) به طور خو سرانه اجرا نماید.</p>	<p>بند 1 ماده 37 شرایط عمومی قرارداد</p>
<p>پرداخت های به اساس پیشرفت فیزیکی کار صورت میگیرد. برای انجام پرداخت ها اسناد ذیل نیاز می باشد:</p> <ul style="list-style-type: none"> <li>▪ صورت حساب (انویس) شرکت قراردادی</li> <li>▪ بل احجام کار از احجام کار انجام شده</li> <li>▪ اندازه گیری کار انجام شده</li> <li>▪ راپور تست های کنترل و کیفیت کار (Quality Control Tests)</li> <li>▪ تصدیق مدیر پروژه از کار انجام شده</li> <li>▪ تصدیق مراقبت کننده از کار انجام شده</li> </ul>	<p>بند 1 ماده 40 شرایط عمومی قرارداد</p>

شرطنامه معیاری تدارکات امور ساختمانی کوچک - اداره تدارکات ملی

<p>پرداخت ها در پیش پرداخت مجرا می گردد. پرداخت ها به قراردادی در خلال مدت (30) روز بعد از تصدیق صورت حساب ارائه شده توسط اداره صورت می گیرد.</p> <p>1. پرداخت بعد از تکمیل کار نظر به فیصدی بعد از ارائه گزارش از جانب فرمایش گیرنده و تصدیق نماینده وزارت زراعت، آبیاری و مالداری پرداخته میشود.</p> <p>2 پول فرمایش گیرنده در چهار قسط پرداخته میشود که در قسط اول 25 فیصد بعد از 25 فیصد تکمیل کار، در قسط دوم 25 فیصد بعد از 50 فیصد تکمیل کار، در قسط سوم 25 فیصد بعد از 75 فیصد تکمیل کار، و در قسط چهارم 25 فیصد بعد از 100 فیصد تکمیل کار پرداخته میشود.</p> <p>پرداخت های فوق در جریان کار قرار فوق در مقابل گزارشات پیشرفت کار انجام شده بعد از تصدیق مراقبت کننده از جانب فرمایش دهنده صورت میگیرد.</p>	<p>بند 1 ماده 41 شرایط عمومی قرارداد</p>
<p>قرارداد مطابق ماده 47 شرایط عمومی قرارداد قابل تعدیل نیست" و معلومات ذیل در مورد ضرایب "قابل تطبیق نیست"</p> <p>ضرایب تعدیل قیمت قرارداد ذیل میباشد:</p> <p>برای واحد پول افغانی:</p> <p>ضریب A: فیصدی عنصر غیر قابل تعدیل {رقم به ارقام و حروف درج گردد} میباشد.</p> <p>ضریب B: فیصدی عنصر قابل تعدیل {رقم به ارقام و حروف درج گردد} میباشد.</p> <p>به واحد پول { واحد پولی درج گردد}:</p> <p>ضریب A: فیصدی عنصر غیر قابل تعدیل {رقم به ارقام و حروف درج گردد} میباشد.</p> <p>ضریب B: فیصدی عنصر قابل تعدیل {رقم به ارقام و حروف درج گردد} میباشد.</p> <p>شاخص 1 به واحد پول افغانی {شاخص درج گردد} می باشد.</p> <p>شاخص 1 به واحد پولی بین المللی مشخص شده {شاخص درج گردد} می باشد.</p> <p>{این شاخص ها توسط قراردادی پیشنهاد و از جانب اداره تأیید میگردد}</p> <p>شاخص 1 اسعار به استثنای واحد پول افغانی اسعار مشخص شده بین المللی {شاخص درج گردد} میباشد.</p> <p>{این شاخص ها توسط قراردادی پیشنهاد و از جانب اداره تأیید میگردد}</p>	<p>بند 1 ماده 45 شرایط عمومی قرارداد</p>

پروژه های بازسازی کانال و سربند سردره آب خورک ولسوالی روی دو آب و بازسازی لایننگ کانال عبدالواحد ولسوالی دره صوف (ولایت سمنگان)

MAIL/PD/NCB/W/152-01-02/98

<p>فیصدی تناسب پرداخت های تامينات 10٪ ده فیصد میباشد. تامينات، بعد از تکميل کامل قرارداد از جانب قراردادی يا ختم معياد گزنتی، ورائتی و رفع نواقص و صدور تصدیق نامه ختم قرارداد از جانب اداره به قراردادی مسترد می گردد</p>	<p>بند 2 ماده 46 شرایط عمومی قرارداد</p>
<p>اندازه جریمه تاخیر (0.05) فیصد قیمت مجموعی قرارداد در مقابل هر روز تاخیر می باشد. حد اکثر رقم پولی جریمه تاخیر یا غیابت الی (10) فیصد قیمت مجموعی قرارداد می باشد. در صورتیکه مقدار جریمه تاخیر وضع شده بالغ بر 10 فیصد قیمت مجموعی قرارداد گردد، قرارداد مطابق ماده 57 شرایط عمومی قرارداد فسخ میگردد، در صورت توافق به تکمیل امور ساختمانی بشکل قسمت وار جریمه تاخیر برای هر قسمت قابل وضع می باشد.</p>	<p>بند 1 ماده 47 شرایط عمومی قرارداد</p>
<p>پیش پرداخت الی (10٪ قیمت قرارداد بوده) در مقابل تضمین بانکی غیرمشروط پرداخت میگردد. معیاد اعتبار تضمین پیش پرداخت الی ختم معیاد قرار داد می باشد، پیش پرداخت 30 روز بعد از امضا قرارداد و ارائه تضمین پیش پرداخت صورت گرفته می تواند.</p> <p>1. پیش پرداخت مطابق به شرایط خاص قرارداد الی 30 فیصد صورت گرفته می تواند.</p> <p>2. تضمین پیش پرداخت دواطلب مطابق پیشرفت فزیکي کار آزاد ساخته می شود.</p> <p>✓ هرگاه تضمین پیش پرداخت برای 30 فیصد ارائه گردد در مقابل هر ده فیصد پیشرفت فزیکي کار 3 فیصد از تضمین پیش پرداخت آزاد ساخته خواهد شد.</p> <p>✓ هرگاه تضمین پیش پرداخت برای 20 فیصد ارائه گردد در مقابل هر ده فیصد پیشرفت فزیکي کار 2 فیصد از تضمین پیش پرداخت آزاد ساخته خواهد شد.</p> <p>✓ هرگاه تضمین پیش پرداخت برای 10 فیصد ارائه گردد در مقابل هر ده فیصد پیشرفت فزیکي کار 1 فیصد از تضمین پیش پرداخت آزاد ساخته خواهد شد.</p> <p>اداره این حق را برای خود محفوظ می دارد تا در حالات خاص حسب لزوم دید و حکم امر اعطاء، برابر با پیشرفت فزیکي کار مقدار تضمین پیش پرداخت را آزاد سازد.</p>	<p>بند 1 ماده 49 شرایط عمومی قرارداد</p>

شرطنامه معیاری تدارکات امور ساختمانی کوچک - اداره تدارکات ملی

<p>مبلغ تضمین اجرا (پنج (5) فیصد مجموع قرارداد میباشد. تضمین اجرا به شکل ضمانت بانکی غیرمشروط.</p>	<p>بند 1 ماده 50 شرایط عمومی قرارداد</p>
<p>هـ ختم قرارداد</p>	
<p>ارائه نقشه ها و یا رهنمود های عملیاتی و مراقبت 30 روز بعد از اصدار سند تصدیق تکمیل کار می باشد.</p>	<p>بند 1 ماده 56 شرایط عمومی قرارداد</p>
<p>در صورت عدم ارائه نقشه ها و یا رهنمود های عملیاتی و مراقبت به تاریخ مشخص شده بند 1 ماده 58 شرایط عمومی قرارداد، مبلغ (30,000) از پرداخت اخیر قراردادی کسر می نماید</p>	<p>بند 2 ماده 56 شرایط عمومی قرارداد</p>
<p>حد اکثر تاخیر 100 صد روز میباشد. تعداد روز ها باید در مطابقت به بند 1 ماده 49 جریمه تأخیر شرایط خاص قرارداد می باشد.</p>	<p>جز 6 بند 2 ماده 57 شرایط عمومی قرارداد</p>
<p>فیصدی قابل تطبیق به ارزش کار امور ساختمان تکمیل نشده که بیانگر مصارف اضافی به اداره جهت تکمیل کار امور ساختمانی مطابق بند 2 حکم 109 طرز العمل تدارکات: اداره تدارکاتی، کار باقیمانده را طی مراحل پروسه جدید در میعاد اعتبار قرارداد اولی فراهم و تفاوت قیمت آنرا از قراردادی اولی به عنوان جبران خساره حصول می نماید.</p>	<p>بند 1 ماده 59 شرایط عمومی قرارداد</p>

پروژه های بازسازی کانال و سریند سردره آب خورک ولسوالی روی دو آب و بازسازی لایننگ کانال عبدالواحد ولسوالی دره صوف (ولایت سمنگان)

MAIL/PD/NCB/W/152-01-02/98

1015



قسمت ششم: مشخصات فنی و شرایط اجرا

**یادداشت ها در مورد مشخصات عمومی**

این یادداشت صرف جهت ترتیب مشخصات فنی شرطنامه توسط داوطلب می باشد این معلومات در اسناد نهایی شامل نمی باشند.

مشخصات فنی واضح و دقیق یک پیش شرط ارائه آفر بصورت واقعی و رقابتی بدون شروط و انحراف از جانب داوطلبان میباشد. در داوطلبی باز داخلی، مشخصات فنی طوری ترتیب گردد تا سبب ایجاد رقابت بیشتر گردیده و توضیحات واضح طرز کار، مواد خام، و انجام امور ساختمان تدارک شده را داشته باشد. این صرف بخاطر اطمینان اقتصادی، مشمریت و منصفانه بودن که سبب ارائه آفر جوابگو و تسهیل پروسه ارزیابی آفر گردد، می باشد.

مشخصات فنی بیانگر اینکه تمام اجناس و مواد خام ترکیب شده کار امور ساختمان جدید، غیرمستعمل، آخرین یا جدیدترین مدلها و فعلی، و شامل تمام پیشرفت های اخیر در طرح و دیزاین مواد باشد، مگر اینکه در قرارداد طور دیگری تذکر رفته باشد.

مشخصات فنی از پروژه های مشابه قبلی قابل استفاده میباشد. اکثر مشخصات فنی که برای اجرای قرارداد امور ساختمانی مناسب باشد، از جانب اداره یا انجنیر تحریر میگرددند. مشخصات فنی معیاری با کاربرد فراگیر تمام سکتور ها وجود ندارد، اما اصول و عرف یا بر جا موجود در این اسناد منعکس گردیده است.

معیاری سازی مشخصات فنی برای کار امور ساختمان تکراری با شرایط مرتبط در سکتور های دولتی چون شاه راه ها، بنادر، قطار آهن، مسکن شهری، آبیاری، و تامین آب سبب صرفه جویی در تدارکات عامه میگردد. مشخصات فنی عمومی شامل طرز کار، مواد و تجهیزات که معمولاً در امور ساختمان استفاده میگردد، میباشد. ضروری نیست تا در هر قرارداد امور ساختمان مشخص استفاده گردد. هرگونه حذف یا ضمیمه در امور ساختمان مشخص، بر وفق مشخصات فنی عمومی باشد. مشخصات فنی عمومی مشخصات اند که توسط وزارت های سکتوری نهاد های مسلکی در افغانستان و یا توسط سازمان بین المللی استاندارد (ISO) صادر شده باشد.

توجه داشت که مشخصات فنی ترتیب شده محدود نباشد. مشخصات فنی تهیه شده از نهاد های داخلی یا بین المللی مبین این باشد که اجناس، مواد و طرز کار مطابق مشخصات فنی بوده و مشخصات فنی معادل یا بالاتر از معیارات ذکر شده، قابل قبول میباشد. جهت تطبیق، ماده نمونوی ذیل در شرایط خاص یا مشخصات فنی درج گردد.

**معادل بودن معیار ها و کود ها**

در صورتیکه از معیارات و کود های خاص جهت تهیه اجناس و خدمات، انجام یا آزمایش امور ساختمان اشاره شده باشد، آخرین ویرایش معیارات مناسب تحت این قرارداد قابل تطبیق میباشد. مگر اینکه صریحاً طور دیگری تذکر رفته باشد. هرگاه معیارات و کود ها از نهاد های جمهوری اسلامی افغانستان یا از کشور یا منطقه خاص باشد، معیار های دیگر معادل یا بالاتر از آن مشروط بر توافق کتبی و بررسی قبلی مدیر پروژه، قابل قبول می باشد. قراردادی، تفاوت میان معیار های مشخص شده و معیار های بدیل پیشنهاد شده را بصورت واضح کتبی ارائه و در جریان (28) روز قبل از توافق کتبی مدیر پروژه، آن را به مدیر پروژه تسلیم می نماید. در صورتیکه انحراف پیشنهاد شده توسط قراردادی بصورت قابل ملاحظه معادل یا بالاتر از کیفیت مشخص شده نباشد، قراردادی معیار های مشخص شده اسناد داوطلبی را برآورده نماید.

پروژه های بازسازی کانال و سرپند سردره آب خورک ولسوالی روی دو آب و بازسازی لایننگ کانال عبدالواحد ولسوالی دره صوف (ولایت سمنگان)

MAIL/PD/NCB/W/152-01-02/98

قسمت ششم: مشخصات و شرایط اجراء

قسمت هفتم نقشه ها

ضم میباشد

یادداشت ها و نقشه ها
لیست نقشه ها درج گردید
نقشه های واقعی مسئول این بخش است و در صورت لزوم باید در اختیار کارفرما قرار گیرد.
نقشه ها دارای تاریخ شماره و شماره مجوز شده می باشد.

پروژه های بازسازی کانال و سرپند سردره آب خورک و لسوالی روی دو آب و بازسازی لایننگ کانال عبدالواحد و لسوالی دره صوف (ولایت سمنگان)

MAIL/PD/NCB/W/152-01-02/98

10/2/

قسمت هشتم بل احجام کار<sup>۱۷</sup>

یادداشت ها در مورد بل احجام کار

ضمم می باشد

این یادداشت صرف معلومات برای ترتیب بل احجام کار به اداره بوده و در اسناد نهایی شامل نمیگردد.

#### اهداف

اهداف بل احجام کار عبارت اند از:

- 1- ارائه معلومات کافی مقدار امور ساختمان قابل اجرا که سبب تهیه آفر بشکل مضمون و درست از جانب داوطلب میگردند.
- 2- ارائه بل احجام کار قیمت گذاری شده جهت ارزیابی امور ساختمان اجرا شده در صورت عقد قرارداد.

برای بدست آوردن اهداف فوق، امور ساختمان به شکل اقلام در بل احجام کار با جزئیات کافی ارائه میگردند. همچنان امور ساختمان با تفکیک بخش ها یا امور ساختمان با ماهیت مشابه که در ساحت مختلف، شرایط مختلف انجام و سبب بررسی مصارف از جهات مختلف میگردند، صورت گیرد.

با در نظر داشتن نیاز فوق، طرح و محتوای بل احجام کار باید تا حد ممکن ساده و خلاصه باشد.

#### جدول مزد کار

جدول کار روزانه صرف زمانی شامل میگردند که احتمال امور ساختمان پیش بینی نشده بیرون از بل احجام کار بیشتر باشد. جهت بررسی واقعی بودن نرخ ارائه شده داوطلب در بل احجام کار، جدول کار روزانه مرکب از موارد ذیل می باشد:

- 1- لست بخش های مختلف نیروی کار، مواد و تاسیسات امور ساختمان که به آن روز کار نرخ داده شده یا قیمت ها درج میگردند، با بیانیه شرایط پرداخت امور ساختمان به قراردادی
- 2- مقدار اسمی برای هر قلم کار روزانه که از جانب هر داوطلب به نرخ کار روزانه قیمت گذاری میگردند.

#### مبالغ احتمالی

یک مبلغ احتمالی عمومی برای شرایط احتمالی فیزیکی (افزایش مقدار) در بل احجام کار شامل میگردند.

همچنان هزینه احتمالی برای افزایش ممکن قیمت منحیت مبلغ احتمالی در بل احجام کار قیمت گذاری شده ارائه میگردند.

شامل نمودن مبلغ احتمالی سبب تسهیل تصویب بودجه و جلوگیری از درخواست دورانی برای نیاز های آینده میگردند.

در صورت استفاده مبلغ احتمالی (Contingency Allowance) روش استفاده و مقام یا صلاحیت منظور کننده آن که معمولاً مدیر پروژه می باشد، در شرایط خاص قرارداد ذکر میگردند.

<sup>۱۷</sup> در قرارداد های نامقطع، بل احجام کار صرف جهت ارائه معلومات بوده و الزام آور نمیباشد. برای معلومات بیشتر و راهنمایی در قرارداد، جهت جدول فعالیت ها توسط داوطلب تهیه گردیده و استناد مر بوط به قرارداد می باشد.

پروژه های بازسازی کانال و سرپند سردره آب خورک و لسوالی روی دو آب و بازسازی لایننگ کانال عبدالواحد و لسوالی دره صوف (ولایت سمنگان)

شرطنامه معیاری تدارکات امور ساختمانی کوچک - اداره تدارکات ملی

تصحیح اشتباهات محاسباتی

هرگاه اشتباه محاسباتی توسط داوطلب در قیمت فی واحد یا قیمت مجموعی صورت گرفته باشد، داوطلب می تواند قبل از تسلیمی آفر آنرا تصحیح و هر تصحیح توسط شخص با صلاحیت که آفر را امضا نموده، امضا گردد. بیل احجام کار توام با بیانیه ذکر مقدار مجموعی اصلاحات وارده در بیل احجام کار قیمت گذاری شده، ارائه میگردد.

اداره یادداشت ذیل را در هر بیل احجام کار ذکر می نماید:

این بیل احجام کار در برگزیده، بشماره به ارقام و حروف درج گردد/اصلاحات محاسباتی بوده و توسط شخص با صلاحیت که آفر را امضا نموده، امضا گردیده است.

پروژه های بازسازی کانال و سرزند سر دره آب خورک ولسوالی روی دو آب و بازسازی لایننگ کانال عبدالواحد ولسوالی دره صوف (ولایت سمنگان)

MAIL/PD/NCB/W/152-01-02/98

شرطنامه معیاری تدارکات امور ساختمانی کوچک - اداره تدارکات ملی

قسمت نهم - فورمه های قرارداد و تضمین

عنوان فورمه ها	فورمه ها
تضمین آفر: تضمین بانکی	فورمه امور ساختمان کوچک/05
اظهار نامه تضمین آفر	فورمه امور ساختمان کوچک/06
تضمین اجرا (غیر مشروط)	فورمه امور ساختمان کوچک/07
تضمین پیش پرداخت: تضمین بانکی	فورمه امور ساختمان کوچک/08
موافقت نامه قرارداد	فورمه امور ساختمانی کوچک/09

فورمه های نمونه‌ی قابل قبول تضمین آفر، اجرا و پیش پرداخت ارائه گردیده است. داوطلبان فورمه های تضمین اجرا و پیش پرداخت را در این پروسه خانه بیری نمی نمایند تنها داوطلب برنده این دو فورمه را ارائه می نمایند.

پروژه های بازسازی کانال و سربند سردره آب خورک ولسوالی روی دو آب و بازسازی لایننگ کانال عبدالواحد ولسوالی دره صوف (ولایت سمنگان)

MAIL/PD/NCB/W/152-01-02/98

شرطنامه معیاری تدارکات امور ساختمانی کوچک - اداره تدارکات ملی

تضمین آفر: تضمین بانکی  
فرمه امور ساختمان کوچک/05

بانک: نام و آدرس بانک درج گردد  
ذینفع: نام و آدرس اداره درج گردد  
تاریخ: روز، ماه و سال تکمیل این فرم درج گردد  
شماره تضمین بانکی آفر/شماره درج گردد

اطلاع یافتیم که نام مکمل داوطلب درج گردد، منبع به نام "داوطلب" آفر خود که به تاریخ تاریخ درج گردد، برای اجرای نام قرارداد درج گردد، تحت اعلان تدارکات شماره شماره اعلان تدارکات درج گردد، به شما ارائه نموده است. بر علاوه می دانیم که مطابق شرایط شما، آفر باید همراه با تضمین آفر ارائه گردد.

بر اساس درخواست داوطلب، ما نام بانک درج گردد، بدینوسیله به صورت قطعی تعهد میسپاریم که بدون تعلل، مبلغ مجموعی مبلغ به صرفه و صرفه درج گردد، را بعد از دریافت اولین تقاضای تحریری شما در صورت که داوطلب مرتکب اعمال ذیل گردیده باشد، بپردازیم:

- (1) تغییر یا انصراف از آفر در میعاد اعتبار آفر و بعد از انقضای مدت معینه تسلیمی آفر؛
  - (2) انکار داوطلب از پذیرش تصحیح اشتباهات حسابی در جدول قیمت های ارائه شده در آفر؛
  - (3) اجتناب از عقد قرارداد، مطابق مندرجات شرطنامه و مطالبه پیشنهاد از طرف داوطلب برنده؛
  - (4) فراهم نکردن تضمین اجرای قرارداد مطابق مندرجات شرطنامه از طرف داوطلب برنده؛
  - (5) در صورت محرومیت داوطلب به دلیل تخطی در این داوطلبی مطابق حکم ماده چهل و نهم این قانون.
- این ضمانت در حالات ذیل فاقد اعتبار خواهد شد:

(6) در صورتیکه داوطلب برنده باشد به محض دریافت کاپی های قرارداد امضا شده توسط داوطلب و فراهم سازی تضمین

اجرا طبق دستورالعمل برای داوطلبان؛ یا

(7) در صورتیکه داوطلب برنده نباشد، به محض (1) امضای قرارداد با داوطلب برنده؛ یا (2) 28 روز بعد از ختم میعاد اعتبار آفر به شمول میعاد تمدید مدت اعتبار آفر تاریخ ختم آفر درج گردد

در نتیجه، هرگونه تقاضا برای پرداخت تحت این تضمین باید توسط ما قبل از میعاد فوق دریافت شده باشد.

این تضمین تابع مقرره منتشره شماره 785 اطلاق تجارت بین المللی میباشد.

امضا: امضای مسئول مربوط درج گردد

مهر: مهر گردد

پروژه های بازسازی کانال و سرپند سر دره آب خورک و لسهالی روی دو آب و بازسازی لایننگ کانال عبدالواحد و لسهالی دره صوف (ولایت سمنگان)

MAIL/PD/NCB/W/152-01-02/98

1012

اظهار نامه تضمین آفر

فرم شماره امور ساختمان کوچک/06

شماره اعلان تدارکات: / شماره اعلان تدارکات طرح گردد /  
شماره شرطنامه داوطلبی: / شماره داوطلبی طرح گردد /  
شماره آفر بدیل: / در صورتیکه این آفر بدیل باشد، شماره تخصیص آن طرح گردد /  
تاریخ: / روز، ماه و سال تسلیمی آفر طرح گردد /

به: / نام مکمل افاره طرح گردد /

ما اشخاصیکه در زیر امضا نمودیم، اظهار مینمائیم که:

ما میدانیم که، طبق شرایط شما، آفر باید همراه با اظهارنامه تضمین آفر ارائه گردد.

ما می پذیریم که در صورت نقض وجایب مان تحت شرایط آفر ما از عقد قرارداد با اداره برای مدت / اعتبار سال طرح گردد / سر از / تاریخ طرح گردد / محروم گردیم. وجایب داوطلب تحت این آفر شامل موارد ذیل می باشد:

- 1- ارائه معلومات نادرست در مورد اهلیت داوطلب؛
- 2- تغییر یا انصراف در ميعاد اعتبار آفر و بعد از انقضای مدت معینه تسلیمی آفر؛
- 3- انکار داوطلب از پذیرش تصحیح اشتباهات حسابی در جدول قیمت های ارائه شده در آفر؛
- 4- اجتناب از عقد قرارداد، مطابق مندرجات شرطنامه و مطالبه پیشنهاد از طرف داوطلب برنده؛
- 5- فراهم نکردن تضمین اجرای قرارداد مطابق مندرجات شرطنامه از طرف داوطلب برنده.

این اظهار نامه تضمین آفر در صورت برنده شدن ما و تسلیمی تضمین اجرای قرارداد و امضای قرارداد با داوطلب برنده و یا 28 روز بعد از ختم ميعاد اعتبار آفر مان فاقد اعتبار می گردد.

امضا: / امضای شخصی که صلاحیت امضای این اظهار نامه را دارد /

دارای صلاحیت امضای این اظهار نامه از طرف: / نام داوطلب طرح گردد /

تاریخ: / روز، ماه و سال طرح گردد /

مهر: / مهر گردد /

/ یادداشت: در صورت شرکت مشترک، این اظهار نامه تضمین آفر باید به نام تمام شرکا آفر را ارائه گردد /

پروژه های بازسازی کانال و سرپند سردره آب خورک و لسوالی روی دو آب و بازسازی لایننگ کانال عبدالواحد و لسوالی دره صوف (ولایت سمنگان)

MAIL/PD/NCB/W/152-01-02/98

شرطنامه معیاری تدارکات امور ساختمانی کوچک - اداره تدارکات ملی

تضمین اجرا بانکی (غیر مشروط)

فورمه امور ساختمان کوچک/07

بانک: نام و آدرس بانک درج گردد

ذینفع: نام و آدرس اداره درج گردد

تاریخ: روز، ماه و سال تسلیمی آفر درج گردد

شماره تضمین بانکی آفر/ شماره درج گردد

به اساس درخواست، بازطلب برنده بانک این فورمه را مطابق رهنمود ارائه شده حاصل نموده می نماید

اطلاع حاصل نموده که نام مکمل قراردادی درج گردد. که منبع بنام "قراردادی" یاد می شود، قرارداد شماره درج گردد درج گردد، مؤرخ روز، ماه و سال درج گردد، را که منبع بنام قرارداد یاد می شود با اداره محترم شما بمنظور انجام نام قرارداد و توضیح مختصر امور ساختمانی درج گردد عقد می نماید.

علاوه برآن، ما میدانیم که طبق شرایط این قرارداد، تضمین اجراء نیز لازم می باشد.

به درخواست قراردادی، ما تعهد می نمائیم که بدون چون و چرا مبلغ درج گردد را بمجرد دریافت اولین تقاضای کتبی شما که نشان دهنده تخطی قراردادی از شرایط مندرج قرارداد باشد، بدون ارائه دلایل و زمینه های ارسال تقاضا از جانب شما، بپردازیم.

این تضمین (28) روز بعد از تسلیمی تصدیقنامه تسلیمی امور ساختمان به ما یا الی تاریخ روز، ماه و سال درج گردد، هر کدام که اول صورت گیرد، اعتبار دارد و هر نوع تقاضا برای پرداخت مطابق این تضمین باید قبل از تاریخ متذکره به دفتر بانک تسلیم داده شود.

این تضمین تابع مقرره منتشره شماره 785 اطلاق تجارت بین المللی، به استثنای فقره 2 ماده 20 (الف) آن میباشد.

امضا، نام و وظیفه نماینده با صلاحیت بانک و اکمال کننده درج گردد

مهر بانک

مهر اکمال کننده

18/ تضمین کننده (بانک) مبلغ که بینگرف فیصدی قیمت قرارداد را که به اسعار قرارداد یا قابل تبادل قابل قبول اداره، تبدیل شده درج مینماید؛  
19/ این تاریخ (28) روز بعد از تاریخ تخمینی تکمیل میباشد. اداره توجه باید داشت که در موقع تمدید میعاد تکمیل امور ساختمان، تمدید این تضمین را از بانک بصورت کتبی قبل از ختم اعتبار تضمین اجرا درخواست نماید. جهت تهیه این تضمین، اداره یادداشت زیر را در قسمت آخر پاراگراف این فورمه درج مینماید: "تضمین کننده (بانک) به یک تمدید زمان برای مدت (6) ماه یا (1) سال در مقابل درخواست کتبی اداره قبل از ختم اعتبار تضمین، موافقه مینماید"

پروژه های بازسازی کانال و سریند سر دره آب خورک ولسوالی روی دو آب و بازسازی لایننگ کانال عبدالواحد ولسوالی دره صوف (ولایت سمنگان)

MAIL/PD/NCB/W/152-01-02/98

101



تضمین پیش پرداخت: تضمین بانکی

فرومه امور ساختمان کوچک/08

این اساس در خواست در طلب برنده بانک این فرومه را مطابق ضمیمه ارائه شده خانم ری می نماید

بانک: نام و آدرس بانک درج گردد

دینفع: نام و آدرس اداره درج گردد

تاریخ: روز، ماه و سال تسلیمی آخر درج گردد

شماره تضمین بانکی آفر شماره درج گردد

ما نام قانونی و آدرس بانک درج گردد / اطلاع حاصل نمودیم که نام و آدرس قراردادی درج گردد، که منبع نام "قراردادی" یاد می شود، قرارداد شماره / شماره قراردادی درج گردد / مؤرخ / روز، ماه و سال درج گردد / را که منبع نام قرارداد یاد می شود با اداره محترم شما بمنظور اجرای امور ساختمان / نام قرارداد توضیح مختصر امور ساختمانی درج گردد / عقد نماید.

علاوه بر آن، ما میدانیم که طبق شرایط این قرارداد، پیش پرداخت در مقابل تضمین پیش پرداخت صورت میگیرد.

به درخواست قراردادی، تعهد می نمایم که بدون چون و چرا مبلغ / مبلغ به حروف و ارقام درج گردد / را بمجرد دریافت اولین تقاضای کتبی شما که نشان دهنده تخطی قراردادی ناشی از استفاده پیش پرداخت برای اهداف غیر از مصارف تجهیز صورت گرفته باشد، به شما بپردازیم.

این یک شرطی است برای تهیه هرنوع مطالبه و پرداخت تحت این ضمانت طوریکه پیش پرداخت متذکره فوق باید توسط قراردادی به حساب نمبرش دریافت شده باشد / شماره و محل حساب درج گردد /

مبلغ این تضمین بصورت تدریجی به اندازه باز پرداخت پیش پرداخت توسط قراردادی که در کابی بیانیه موقت یا تصدیقنامه پرداخت از آن تذکر و به ما ارائه گردیده، کم میگردد. این تضمین بمجرد دریافت کابی تصدیقنامه پرداخت که بیانگر اینکه (80) فیصد قیمت قرارداد برای پرداخت تصدیق گردیده، یا به تاریخ / روز، ماه و سال / درج گردد / فاقد اعتبار میگردد.

این تضمین تابع مقرره منتشره شماره 785 اطاق تجارت بین المللی، میباشد.

امضا نماینده یا صلاحیت احد گردد

{مهر بانک}

<sup>20</sup> این تاریخ (28) روز بعد از تاریخ تخمینی تکمیل میباشد. اداره توجه باید داشت که در موقع تمدید میعاد تکمیل امور ساختمان، تمدید این تضمین را از بانک بصورت کتبی قبل از ختم اعتبار تضمین اجرا نخواست نماید. جهت تهیه این تضمین، اداره یادداشت زیر را در قسمت آخر پاراگراف این فرومه درج مینماید: "تضمین کننده (بانک) به یک تمدید زمان برای مدت که نباید بیشتر از (6) ماه یا (1) سال در مقابل درخواست کتبی اداره قبل از ختم اعتبار تضمین، موافقه مینماید"

پروژه های بازسازی کانال و سرزند سردره آب خورک و لسوالی روی دو آب و بازسازی لایننگ کاتال عبدالواحد و لسوالی دره صوف (ولایت سمنگان)

MAIL/PD/NCB/W/152-01-02/98

فورمه موافقتنامه قرارداد

فورمه امور ساختمانی کوچک/09

در این موافقتنامه قرارداد هرگونه تصحیح یا تعدیل از اثر اصلاح اشتباهات محاسبوی مطابق ماده 28 دستور العمل برای داوطلبان، تعدیل قیمت در جریان پروسه ارزیابی مطابق بند 3 ماده 16 دستور العمل برای داوطلبان، انتخاب آفر بدیل مطابق ماده 18 دستور العمل برای داوطلبان، انحرافات قابل قبول مطابق ماده 27 دستور العمل برای داوطلبان، یا تغییرات دیگری موافقه شده دوطرف مجاز در شرایط عمومی قرارداد چون تغییر کارمندان کلیدی، قراردادی های فرعی، جدول بندی، و امثال آن شامل می باشد.

این موافقتنامه به تاریخ /سال/ ماه/ روز/ گردید؛ میان /نام و آدرس کارفرما/ و /نام و آدرس پیمانکار/ و /نام و آدرس پیمانکار/ درج گردید؛ عقد گردیده است.

اداره آفر داوطلب برنده را جهت اجرا، تکمیل و رفع هرگونه نواقص ناشی از اجراءات در قرارداد /نام و آدرس پیمانکار/ پذیرفته و قراردادی قرارداد متذکره را اجرا می نماید.

این موافقتنامه موارد ذیل را در بر می گیرد:

1. کلمات و اصطلاحات شامل این موافقتنامه عین معنی را افاده می نمایند که بترتیب در شرایط قرارداد به آن نسبت داده می شوند، آنها تشکیل دهنده و بخشی از این موافقتنامه تلقی میگردند.
2. قراردادی در مقابل پرداخت اداره تعهد می نماید که قرارداد امور ساختمان را اجرا، تکمیل و هرگونه نواقص را مطابق شرایط این قرارداد رفع می نماید.
3. اداره نیز تعهد می نماید که قیمت قرارداد یا دیگر مبلغ قابل پرداخت تحت شرایط این قرارداد را در مقابل اجرا، تکمیل، و رفع نواقص امور ساختمان در زمان و شیوه مشخص شده در این قرارداد پرداخت نماید.
4. طرف های شاهد که سبب تشکیل این موافقتنامه گردیده اند:

مهر در حضور /خانه پری گردید/

امضا، مهر، و تسلیم گردید /خانه پری گردید/

در حضور /خانه پری گردید/

امضا الزام آور اداره: /امضا توسط نماینده با صلاحیت اداره/

امضا الزام آور قراردادی: /امضا توسط نماینده با صلاحیت قراردادی/

پروژه های بازسازی کانال و سریند سردره آب خورک و لسوالی روی دو آب و بازسازی لایننگ کانال عبدالواحد و لسوالی دره صوف (ولایت سمنگان)

MAIL/PD/NCB/W/152-01-02/98

101

فورمه معیاری برای دعوتنامه داوطلبی

دعوت به داوطلبی

جمهوری اسلامی افغانستان

وزارت زراعت، آبیاری و مالداری

نام پروژه: بازسازی کانال و سربند سردره آب خورک ولسوالی روی دو آب و بازسازی لایننگ کانال عبدالواحد ولسوالی دره صوف (ولایت سمنگان)

کود نمبر: MAIL/PD/NCB/W/152-01-02/98

1. این دعوتنامه برای داوطلبی به تعقیب پلان عمومی تدارکاتی سالانه توسط ریاست تهیه و تدارکات برای سال 1397 ترتیب شده است.

2. ریاست تهیه و تدارکات از تمام داوطلبان دارای اهلیت و واجد شرایط دعوت بعمل می آورد تا آفرهای سربسته خویش را برای پروژه های بازسازی کانال و سربند سردره آب خورک ولسوالی روی دو آب و بازسازی لایننگ کانال عبدالواحد ولسوالی دره صوف (ولایت سمنگان) ارائه نمایند.  
میعاد تحویل و تکمیل امور ساختمانی:

لات	نام پروژه	میعاد تکمیلی کار
لات: ۱	بازسازی کانال و سربند سردره آب خورک ولسوالی روی دو آب ولایت سمنگان	چهار ماه تقومی
لات: ۲	بازسازی لایننگ کانال عبدالواحد ولسوالی دره صوف ولایت سمنگان	سه و نیم ماه تقومی

میباشد.

3. پروسه داوطلبی از طریق داوطلبی باز ملی طبق قانون تدارکات عامه و متحد المالها و برای تمام داوطلبان از منابع و کشورهای واجد شرایط طوریکه در شرطنامه تعریف شده است، راه اندازی خواهد شد.

4. داوطلبان علاقمند واجد شرایط میتوانند معلومات بیشتر را از میر محمد مونس "حسینی" شماره تیلیفون 0782024444، ایمیل [Monis.hossaini@mail.gov.af](mailto:Monis.hossaini@mail.gov.af) : و برای دریافت شرطنامه به امریت امور ساختمانی ریاست تهیه و تدارکات، وزارت زراعت، آبیاری و مالداری مراجعه نمایند.

5. شرایط اهلیت شامل (به قسمت های ذکر شده در شرایط برای داوطلبان، مراجعه گردد). یک حد ترجیح برای قرارداد ها و شرکت های مشترک قابل اجراء نخواهد بود.

پروژه های بازسازی کانال و سربند سردره آب خورک ولسوالی روی دو آب و بازسازی لایننگ کانال عبدالواحد ولسوالی دره صوف (ولایت سمنگان)

MAIL/PD/NCB/W/152-01-02/98

شرطنامه معیاری تدارکات امور ساختمانی کوچک - اداره تدارکات ملی

6. یک مجموعه مکمل شرطنامه به دري توسط داوطلبان با ارائه یک درخواست تحریري همراهی جواز شرکت به آدرس ریاست تهیه و تدارکات وزارت زراعت، آبیاری و مالداري.

7. آفرها باید به آدرس ذیل به ساعت ۰۹:۴۵ قبل از ظهر به وقت کابل مورخ ۲۰ حوت سال ۱۳۹۷ تحویل داده شود. داوطلبی الکترونیکی مجاز نیست. آفرهای ناوقت رسیده رد خواهند شد. آفرها طور طبیعی در حضورداشت داوطلبان یا نماینده های آنها که خواهان حضور فزیکي ریاست تهیه و تدارکات منزل دوم، وزارت زراعت، آبیاری و مالداري، جمال مینه، چهاراهی کارته سخی، کابل، افغانستان، ۱۰:۰۰ قبل از ظهر به وقت کابل ۲۰ حوت سال ۱۳۹۷ گشوده خواهند شد.

8. تمام آفرها باید همراه با یک تضمین آفر (تضمین بانکی) مبلغ:

لات	نام پروژه	مبلغ تضمین آفر (افغانی)
لات: ۱	بازسازی کانال و سریند سردره آب خورک ولسوالی روی دو آب ولایت سمنگان	40,000.00
لات: ۲	بازسازی لایننگ کانال عبدالواحد ولسوالی دره صوف ولایت سمنگان	35,000.00

باشد.

9. آدرس به منظور تسلیمی آفر عبارت است ریاست تهیه و تدارکات، وزارت زراعت، آبیاری و مالداري، جمال مینه، چهاراهی کارته سخی، کابل، افغانستان

10. هرنوع معلومات شامل در این دعوت به داوطلبی در صورت تفاوت با احکام دستورالعمل برای داوطلبان قسمت 1 شرطنامه جایگزین شده میتواند.

پروژه های بازسازی کانال و سریند سردره آب خورک ولسوالی روی دو آب و بازسازی لایننگ کانال عبدالواحد ولسوالی دره صوف (ولایت سمنگان)

MAIL/PD/NCB/W/152-01-02/98

۱۳۹۷





صفحه اصلی

خبرنگار

مس را جستجو نمائید

پروسه داوطلبی پروژه بازسازي كانال و سربند سردره آبخورك ولسوالي روي دو آب و بازسازي لایننگ كانال عبدالواحد ولسوالي دره صوف ولایت سمنگان

درباره وزارت زراعت

تاریخ نشر: Feb 19, 2019

اسناد نکتینی و اداری وزارت

تاریخ خاتمه: Mar 11, 2019

مقام وزارت

سند داوطلبی: Download Document

معینت‌ها و ریاست‌ها

پلان‌های کاری

خبرها

محتوایات:

داستان‌های موفقیت

شماره دعوت به داوطلبی MAIL/PD/NCB/W/152-01-02/98

هفته نامه دهقان

ریاست تهیه و تدارکات وزارت زراعت، آبیاری و مالداری از تمام داوطلبان واجد شرایط دعوت می‌نماید، تا در پروژه داوطلبی پروژه بازسازي كانال و سربند سردره آبخورك ولسوالي روي دو آب و بازسازي لایننگ كانال عبدالواحد ولسوالي دره صوف ولایت سمنگان، اشتراك نموده شرطنامه مربوطه را در فش‌سک و یا تر سیدی (CD) از امریت تدارکات امور ساختمانی و یا از ویب‌سایت اداره تدارکات ملی ( www.npa.gov.af ) به گونه‌ی رایگان بدست آورده، آفرهای خویش را مطابق شرایط مندرج شرطنامه و طبق قانون و طرزالعمل تدارکات و سوبسته از تاریخ نشر اعلان الی تاریخ ۲۰ حوت ۱۳۹۷ ساعت ۱۰:۰۰ قبل از ظهر به تعمیر عقب منابع بشری اتاق جلسات ریاست تهیه و تدارکات ارایه نمایند. آفر های ناوقت رسیده و اینترنتی قابل پذیرش نمی‌باشد.

تضمین آفر بصورت تضمین خط بانکی می‌باشد.

زعفران افغانستان

نمایشگاه زراعتی

مراحل کاری

لات مبلغ تضمین آفر (افغانی)

برنامه‌ها و پروژه‌ها

لات: ۱ 40,000.00

بانک اطلاعات

لات: ۲ 35,000.00

خزانه علوم زراعتی

مرجع اطلاع‌رسانی وزارت

جنبه افروگشایی بتاریخ معینه ساعت ۱۰:۰۰ قبل از ظهر در اتاق جلسات افروگشایی ریاست تهیه و تدارکات دایر می‌گردند.

فورم‌های عرضه خدمات

گزارش‌ها

تماس با ما



دست آوری ای سال وزارت

کتابخانه دیجیتال وزارت  
GENEVA CONFERENCE ON  
AFGHANISTAN

27 - 29 November 2018

بانک معلوماتی قیم محصولات زراعتی

قوانین، مقرره‌ها، اساسنامه‌ها، و طرزالعمل‌های  
زراعتی

بیشتر

اعلانات

وزارت زراعت، آبیاری و مائاداری میلهی دهقان  
و بیست و دومین نمایشگاه...

بورسیه های فوق لیسانس مائستری در رشته  
های مرتبط به گندم (دور دوم)

بیشتر

ویدیوها

Social Media

SHARE THIS



وزارت زراعت، آبیاری و مائاداری  
Ministry of Agriculture, Irrigation and Livestock

Ministry of Agriculture, Irrigation and Livestock  
All rights reserved.

نمایشگاه و جشن زراعتی

آبیاری

جشنین نمایشگاه زراعتی  
1397

اخبار و اعلانات

آخرین اخبار و سندها

اعلانات آبیاری

سند ملی آبیاری

فعالیت های وزارت زراعت

زراعت های دهکده

آبیاری

مائاداری

معرفی با وزارت زراعت

سرای

نمایشگاه

نمایشگاه های ملی مائاداری  
روسیه، آبیاری و مائاداری

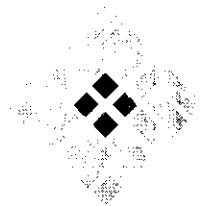

GENEVA CONFERENCE ON  
AFGHANISTAN

27 - 29 November 2018

157



Islamic Republic of Afghanistan  
Administrative Office of the President  
National Procurement Authority

| جستجو

| سنوآلها و جوابهای تدارکات

| کمک و رهنمای

| پیوندها

| ارتباط با ما

| داخل شدن به سیستم برای اعضا

| اصلی

English

وضعیت کاربری

Welcome, MNasim.I

یا

مسیریابی در وبسایت

صفحه اصلی ابزارهای نهادی  
تدارکاتی

معلومات مدیریت تدارکات

□ پلان تدارکاتی

□ نظارت تدارکات

معلومات روزمره تدارکات

□ داوطلبی ها

□ ثبت شرکت های قراردادی

□ قراردادهای اعطای شده

آرشیو معلومات

چت همراهی کارشناس

گزارشات

□ گزارشات پلان تدارکاتی

□ گزارشات نظارت تدارکاتی

□ گزارش قراردادهای اعطای

شده

□ گزارش مقایسوی تدارکات

تغییر کلمه عبوری

Online Users

## داوطلبی ها

در صورتی که حجم فایل برای آپلود از 10MB زیادتر میباشد، شما میتوانید که یک فایل پی دی اف را آپلود کنید که از یوزر تقاضا میکند تا با آوردن یک CD فایلهای مربوطه را از اداره شما تسلیم بگیرد.

Reload	Filter	لطفأ انتخاب کنید...
		دری
		ID 12707
		نوعیت تدارکات تدارکات امور ساختمانی
		شیوه تدارکات داوطلبی باز
		نمبر بودجه منظور شده AFG/390676
		شماره قرارداد MAIL/PD/NCB/W/152-01-02/98
		تشریح پروژه بازسازی کانال و سرزند سردره آب خورک ولسوالی روی دوآب و بازسازی لایننگ کانال عبدالواحد ولسوالی دره صوف (ولایت سمنگان)
		تاریخ اختتام داوطلبی (ضرب العجل) 20/12/1397
		Uploads/MAIL39/BiddingOpportunities/12707/BidDocuments/BidDocument.pdf/~
		اسناد داوطلبی
		توضیح تعدیلات
		Uploads/MAIL39/BiddingOpportunities/12707/NoticeOfTender/NoticeOfTender.pdf/~
		اعلام داوطلبی
		آرشیو
		English
		Description پروژه بازسازی کانال و سرزند سردره آب خورک ولسوالی روی دوآب و بازسازی لایننگ کانال عبدالواحد ولسوالی دره صوف (ولایت سمنگان)
		Download Info
		Download Info Download Details
		Delete New Edit
		372 371 370 369 368 367 366 365 364 363 ...

105



**INVOICING PARTY**

Hasht e Sobh Daily newspaper  
 H # 1. Street 5, Sherpure  
 Kabul Afghanistan

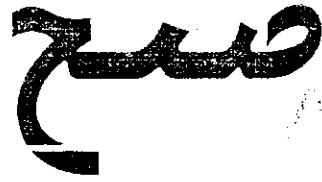

**Invoice recipient**

Ministry of Agriculture  
 Kabul Afghanistan

Invoice Number : INV-19-047

DATE : 17-Feb-19

Currency :AFN

DETAILED DESCRIPTION	QUANTITY OF SERVICES	Date	Issue	NET AMOUNT	TOTAL
Publishing advertisement شماره دعوت به داوطلبی 01-152-MAIL/PD/NCB/W/152-01 02/98 تر پروسه داوطلبی پروژه سازسازی کابل و سرحد سمرز در آب خورک و مسواکی روی دواب و سازسازی لاشنگ کابل عبدالوحد و نسوانی درد صوب (و لایب سمگان)	1	17-Feb-19	3055	4000	4000
TOTAL					4000
				VAT AMOUNT ( % )	
				GROSS AMOUNT	AFN 4000

**BANK DETAIL**

Account Name:	8 Sobh Daily
Account Number/IBAN:	((0510101002047117))
Account Type:(AFN OR USD)	AFN
Bank Name:	Afghanistan International Bank (AIB)
Bank Address:	Mirwais Maidan Branch, Kota e Sangi, Kabul
Bank Swift Code:	AFIBAFKA
Intermediary Bank	Standard Chartered Bank New York - NY US
Account Number:	((3582026146001))

Best Regards

Abdel Akhmal Michibi

1049



Islamic Republic of Afghanistan  
Ministry of Agriculture, Irrigation and Livestock

معينيت مالي و اداري  
رياست تهيه و تداركات  
امریت تداركات ساختماني  
مدیریت عمومی تداركات ساختماني

شماره ( ) تاريخ: / /

به روزنامه محترم هشت صبح!  
لطفاً متن ذیل را یکبار از طریق روزنامه خویش به نشر سپرده و یول حق الاشاعه آنرا از دارائی وزارت محاسبه نمائید.

« دعوت به داوطلبی روش باز داخلی »

شماره دعوت به داوطلبی MAIL/PD/NCB/W/152-01-02/98

رياست تهيه و تداركات وزارت زراعت، آبياري و مالداري از تمام داوطلبان واجد شرايط دعوت مينمايد تا در پروسه داوطلبی پروژه بازسازی کانال وسریند سردره آب خورک ولسوالی روی دوآب و بازسازی لایننگ کانال عبدالواحد ولسوالی دره صوف (ولایت سمنگان) اشتراک نموده شرطنامه مربوطه را در فلش دسک (حافظه) و یا در سی دی (CD) بطور رایگان از امریت تداركات امور ساختمانی ویا از وب سایت اداره تداركات ملی ([www.npa.gov.af](http://www.npa.gov.af)) (بدست آورده، آفر های خویش را مطابق شرایط مندرج شرطنامه و طبق قانون و طرز العمل تداركات طور سر بسته از تاریخ نشر اعلان الی تاریخ ۲۰ حوت ۱۳۹۷ ساعت ۱۰:۰۰ قبل از ظهر به تعمیر عقب منابع بشری اطاق جلسات ریاست تهيه و تداركاتارایه نمایند، آفر های ناوقت رسیده و انترنتی قابل پذیرش نمیباشد.

تضمین آفر بصورت تضمین خط بانکی

مبلغ تضمین آفر (افغانی)	لات
40.000.00	لات: ۱
35.000.00	لات: ۲

و جلسه آفرگشایی تاریخ معینه ساعت ۱۰:۰۰ قبل از ظهر در اطاق جلسات آفرگشایی ریاست تهيه تداركات تدویر میگردد.

با احترام

محمد الله " ساحل "

رئیس تهيه و تداركات

15/1/98

Ali Ahmadi &lt;naakbl@gmail.com&gt;

**Invitation for Did Advertisement of 7 projects to be published on 28/11/1397**

2 messages

Ahad Mohibi &lt;ahad.mohibi@mail.gov.af&gt;

Sat, Feb 16, 2019 at 3:42 PM

To: naakbl@gmail.com

Cc: mukhtar.omaryar@mail.gov.af, monis.hossaini@mail.gov.af, Rashid Yusofi &lt;rashid.yusofi@gmail.com&gt;, qurban.sarvari@mail.gov.af, hameedullah.samim@mail.gov.af

On behalf of Procurement Directorate, Ministry of Agriculture, Irrigation and Livestock

Dear Mr. Ahmadi,

Please find the attached advertisements for the subject cases (7 projects) and publish them with the same contents in 8 AM newspaper.

And kindly confirm the receipt of the email.

Please publish them on 28/11/1397 and ignore the previous email.

Regards,

Abdul Ahad Mohibi

Procurement specialist

Procurement Directorate

Ministry of Agriculture, Irrigation and Livestock(MAIL)

**7 attachments**

 بغلان-خنجان و خوست.docx  
443K

 پکتیا-گردیزو احمدآباد.docx  
443K

 جوزجان-مرکز-فیض آباد.docx  
443K

 زابل-شاه جوی.docx  
443K

 سمنگان-دره صوف و روی دوآب.docx  
443K

 غور-دولاینه.docx

10/1/19



Islamic Republic of Afghanistan  
Ministry of Agriculture, Irrigation and Livestock



معینیت مالی و اداري  
ریاست تهیه و تدارکات  
آمریت تدارکات ساختمانی  
مدیریت عمومی تدارکات ساختمانی

شماره ( ۴۴۶ )

تاریخ: ۱۳۹۷/۱۱/۲۸

به روزنامه محترم هشت صبح!  
لطفاً متن ذیل را یکبار از طریق روزنامه خویش به نشر سپرده و پول حق الاشاعه آنرا از دارائی وزارت محاسبه نمائید.

«دعوت به داوطلبی روش باز داخلی»

شماره دعوت به داوطلبی MAIL/PD/NCB/W/152-01-02/98

ریاست تهیه و تدارکات وزارت زراعت، آبیاری و مالدارۍ از تمام داوطلبان واجد شرایط دعوت مینماید تا در پروسه داوطلبی پروژه بازسازی کانال و سربند سردره آب خورک ولسوالی روی دوآب و بازسازی لایننگ کانال عبدالواحد ولسوالی دره صوف (ولایت سمنگان) اشتراک نموده شرطنامه مربوطه را در فلش دسک (حافظه) و یا در سی دی (CD) بطور رایگان از امریت تدارکات امور ساختمانی و یا از وب سایت اداره تدارکات ملی ([www.npa.gov.af](http://www.npa.gov.af)) بدست آورده، آفرهای خویش را مطابق شرایط مندرج شرطنامه و طبق قانون و طرز العمل تدارکات طور سر بسته از تاریخ نشر اعلان الی تاریخ ۲۰ حوت ۱۳۹۷ ساعت ۱۰:۰۰ قبل از ظهر به تعمیر عقب منابع بشری اطلاق جلسات ریاست تهیه و تدارکات ارایه نمایند، آفرهای ناوقت رسیده و انترنتی قابل پذیرش نمیباشد.

تضمین آفر بصورت تضمین خط بانکی

مبلغ تضمین آفر (افغانی)	لات
40,000.00	۱۰:لات
35,000.00	۲:لات

و جلسه آفرگشائی بتاريخ معینه ساعت ۱۰:۰۰ قبل از ظهر در اطلاق جلسات آفرگشائی ریاست تهیه تدارکات تدویر میگردد.

با احترام  
محمد الله "باجل"  
رئیس تهیه و تدارکات

کاپی به  
مدیریت عمومی پلان جهت نشر اعلان  
دوسیه مربوطه



Islamic Republic of Afghanistan  
Ministry of Agriculture, Irrigation and Livestock



معینیت مالی واداری  
ریاست تهیه و تدارکات  
آمریت تدارکات ساختمانی  
مدیریت عمومی تدارکات ساختمانی

تاریخ: ۱۳۹۷/۱۱/۲۸

شماره (۲۹۹)

به روزنامه محترم هشت صبح!  
لطفاً متن ذیل را یکبار از طریق روزنامه خویش به نشر سپرده و پول حق الاشاعه آنرا از دارائی وزارت محاسبه نمائید.

«دعوت به داوطلبی روش باز داخلی»

شماره دعوت به داوطلبی MAIL/PD/NCB/W/152-01-02/98

ریاست تهیه و تدارکات وزارت زراعت، آبیاری و مالدارۍ از تمام داوطلبان واجد شرایط دعوت مینماید تا در پروسه داوطلبی پروژه بازسازی کانال و سربند سردره آب خورک ولسوالی روی دوآب و بازسازی لایننگ کانال عبدالواحد ولسوالی دره صوف (ولایت سمنگان) اشتراک نموده شرطنامه مربوطه را در فلش دسک (حافظه) و یا در سی دی (CD) بطور رایگان از امریت تدارکات امور ساختمانی ویا از ویب سایت اداره تدارکات ملی ([www.npa.gov.af](http://www.npa.gov.af)) بدست آورده، آفر های خویش را مطابق شرایط مندرج شرطنامه و طبق قانون و طرز العمل تدارکات طور سر بسته از تاریخ نشر اعلان الی تاریخ ۲۰ حوت ۱۳۹۷ ساعت ۱۰:۰۰ قبل از ظهر به تعمیر عقب منابع بشری اطاق جلسات ریاست تهیه و تدارکات ارایه نمایند، آفر های ناوقت رسیده و انترنتی قابل پذیرش نمیباشد.

تضمین آفر بصورت تضمین خط بانکی

مبلغ تضمین آفر (افغانی)	لات
40,000.00	۱: لات
35,000.00	۲: لات

و جلسه آفر گشائی بتاريخ معینه ساعت ۱۰:۰۰ قبل از ظهر در اطاق جلسات آفر گشائی ریاست تهیه و تدارکات تدویر میگردد.

با احترام  
محمد الله "باجل"  
رئیس تهیه و تدارکات

کاپی به:  
مدیریت عمومی پلان جهت نشر اعلان  
دوسیه مربوطه

۱۰۲۱۱



Islamic Republic of Afghanistan  
Ministry of Agriculture, Irrigation and



معینیت مالی واداری  
ریاست تهیه و تدارکات

گزارش ارزیابی آفر

و

پیشنهاد برای اعطاء قرارداد

نام پروژه: باز سازی کانال و سربند سر دره آب خورک ولسوالی روی دوآب، ولایت سمنگان (لات اول)

نمبر تشخیصیه: MAIL/PD/NCB/W/152-01/98

نمبر تشخیص بودجه: AFG/390676

ترتیب کننده گزارش: هیئات ارزیابی



1216

فورم معیاری خلاصه معلومات داوطلبی

فورم (د - 2)

معلومات عمومی پروژه	
اسم پروژه	نام پروژه: باز سازی کانال وسر بند سر دره آب خورک ولسوالی روی دو آب ،ولایت سمنگان (لات اول)
شماره داوطلبی	MAIL/PD/NCB/W/152-01/98
نوعیت تدارکات	ساختمانی
قیمت تخمینی لات اول	1,512,683 افغانی
روش تدارکات	داوطلبی باز داخلی
نوع قرارداد	بالمقطع
نوع و کود بودجه	AFG/390676
ارزیابی قبلی اهلیت (در صورتیکه انجام یافته باشد)	
تاریخ اعلان	ارزیابی قبلی انجام نیافته
تعداد داوطلبان ارزیابی شده	نخیر
تعداد داوطلبان موفق	نخیر
اعلان و آفر گشایی	
تاریخ و مدت اعلان	1397/11/28 برای مدت 22 یوم ارسال مکتوب نمبر (439) مورخ 1397/11/28 مدیریت عمومی تدارکات امور ساختمانی
نام نشریه ها داخلی و بین المللی (در صورت لزوم) که اعلان در آنها نشر گردیده	روزنامه 8 هشت صبح وبسایت وزارت زراعت، آبیاری و مالداری ،ویب سایت NPA
تاریخ جلسه قبل از داوطلبی (در صورت لزوم)	1397/12/11 ساعت 10:00 قبل از ظهر
تاریخ و زمان ضرب الاجل تسلیمی آفر ها	1397/12/20 ساعت 9:45 قبل از ظهر
تمدید میعاد ضرب الاجل تسلیمی آفر ها (در صورت لزوم)	ندارد
تعداد آفر های دریافت شده در لات اول	هشت (8)
تعداد آفر های باز شده	هشت (8)
تعداد آفر های مسترد شده	ندارد
ارزیابی آفرها	
تاریخ آغاز ارزیابی	1397/12/20
تاریخ ختم ارزیابی	1398.2.17
تعداد آفر های غیر جوابگو	چهار (4)
نام داوطلب برنده	شرکت ساختمانی اکبر حسیب
قیمت آفر داوطلب برنده	1,156,846.35 افغانی

یادداشت: از این فورم در مرحله ارزیابی استفاده میگرد.

فورمه های معیاری ارزیابی آفر

راپور ارزیابی آفر و  
پیشنهاد برای عقد قرارداد

ما هیئت ارزیابی آفر ها که به اساس حکم شماره 9530 مورخ 19/12/1397 و (فورم معیاری تعیین هیئت ارزیابی) مقام محترم وزارت زراعت آبیاری و مالداري، جهت ارزیابی آفر های ارایه شده پروژه باز سازی کانال و سریند سر دره آب خورک ولسوالی روی دو آب، ولایت سمنگان دارای کود نمبر MAIL/PD/NCB/W/152-01/98، توظیف گردیدیم، گزارش ارزیابی خویش را طور ذیل ارائه میداریم:

به تعداد (20) شرکت ساختمانی اسناد داوطلبی را از ریاست تدارکات وزارت زراعت آبیاری و مالداري و متباقی از ویب سایت وزارت زراعت آبیاری و مالداري و ویب سایت اداره تدارکات ملی اخذ و در روز آفر گشایی در محل تعیین شده مندرج شرطنامه در لات اول به تعداد هشت (8) شرکت اشتراک نموده اند که قرار ذیل میباشد:

ردیف	اسم داوطلب	نمبر جواز	قیمت خوانده شده در زمان آفر کشائی به افغانی	ملاحظات
1	شرکت ساختمانی فیروز امید	D-D-01-1447	1,914,929.30	ندارد
2	شرکت ساختمانی ژرف کار افغان	43217	1,912,551.50	ندارد
3	شرکت ساختمانی اکبر حسیب	44136	1,217,733.00	5% تخفیف
4	شرکا ساختمانی، تولید مواد ساختمانی و انجنیری تمدن بامیک	D-26710	2,571,508.00	ندارد
5	شرکا ساختمانی و سرکسازي بهسازان نوین	37024	1,511,980.00	ندارد
6	شرکت ساختمانی گولدن رنگ	D-42005	2,290,041.50	6% تخفیف
7	شرکت ساختمانی حسیب فیصل	D-20690	1,893,780.00	ندارد
8	شرکت ساختمانی و سرکسازي روفی	46014	2,391,695.20	ندارد

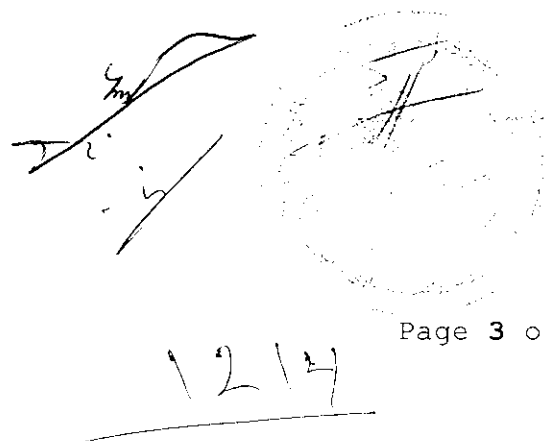
  
 1214



فورم معیاری ارزیابی ابتدایی آفرها

فورم (د-3)

اسم اداره: وزارت زراعت، آبیاری و مالداري

اسم پروژه: پروژه بازسازی کانال وسربند سر دره آب خورک ولسولي روی دو آب، ولایت سمنگان (لات اول)

شماره داوطلبی: MAIL/PD/NCB/W/152-01/98

ردیف	اسم داوطلب	آیا داوطلب جواز فعالیت معتبر دارد؟ (بلی / نخیر)	آیا داوطلب شامل لیست داوطلبان و قراردادبان محروم شده اداره تدارکات ملی نمی باشد؟ (بلی / نخیر)	آیا آفر به شکل درست آن مطابق مندرجات شرطنامه تسلیم گردیده است؟ (بلی / نخیر)	آیا تضمین آفر ارائه شده مطابق شکل، میعاد و مبلغ مندرج شرطنامه می باشد؟ (بلی / نخیر)	آیا آفر برای حد اقل مدت لازم مندرج شرطنامه اعتبار دارد؟ (بلی / نخیر)	آیا فورم تسلیمی آفر بصورت درست خانه پری، مهر و امضا گردیده است؟ (بلی / نخیر)	آیا آفر ارائه شده بدون مغایرت یا انحراف عمده با شرایط شرطنامه تحویل گردیده است (حکم 51 طرز العمل)؟ (بلی / نخیر)	آیا آفر شامل مرحله ارزیابی مالی و مقایسه می گردد؟ (بلی / نخیر)
1	شرکت ساختمانی فیروز امید	بلی	بلی	نخیر	بلی	بلی	نخیر	بلی	نخیر
2	شرکت ساختمانی ژرف کار افغان	بلی	بلی	نخیر	نخیر	بلی	بلی	بلی	نخیر
3	شرکت ساختمانی اکبر حسیب	بلی	بلی	بلی	بلی	بلی	بلی	بلی	بلی
4	شرکا ساختمانی، تولید مواد ساختمانی وانجنیری تمدن بامیک	بلی	بلی	بلی	بلی	بلی	بلی	بلی	بلی

در صورتیکه میعاد جواز داوطلب ختم گردیده باشد و داوطلب اسناد دال بر تحت دوران بودن تمدید جواز فعالیت خویش را از مرجع صادر کننده آن ارائه ننماید، جواز وی تمدید شده پنداشته می شود. لیکن قبل از تمدیدی جواز پروژه به آن اعلا شده نمیتواند.

5	شرکا ساختمانی و سرکسازی بهسازان نوین	بلی	بلی	بلی	بلی	بلی	بلی	بلی	بلی
6	شرکت ساختمانی کولدن رینگ	بلی	بلی	بلی	بلی	بلی	بلی	بلی	بلی
7	شرکت ساختمانی حسیب فیصل	بلی	بلی	بلی	نخیر	نخیر	بلی	بلی	نخیر
8	شرکت ساختمانی وسرکسازی روفی	بلی	بلی	بلی	نخیر	بلی	بلی	بلی	نخیر

نوٹ:- در ارزیابی ابتدایی به تعداد چهار (4) شرکت با تکمیل نمودن تمامی معیارات ارزیابی ابتدایی به مرحله ارزیابی مالی و مقایسه راه پیدا نمودند. و برعلاوه به تعداد چهار (4) شرکت هریک شرکت ساختمانی فیروز امید به دلیل امضا نکردن فورم تسلیمی آفر و شرکت های ساختمانی ژرف کار افغان و حسیب فیصل هریک به دلیل ارایه نه کردن تضمین آفر ، و شرکت ساختمانی و سرکسازی روفی به دلیل کم بودن میعاد تضمین آفر آفرهای شان غیر جوابگو ارزیابی گردیده و به مرحله ارزیابی مالی و مقایسه راه پیدا نکردند.

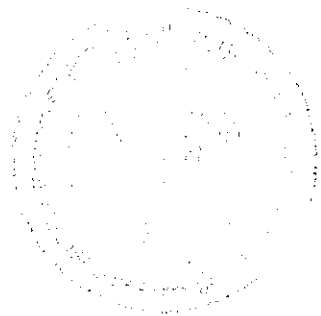

۱۹۱۹۲

فورم معیاری تبادلہ نرخ اسعار آفر

فورم (د-4)

اسم اداره: وزارت زراعت، آبیاری و مالداري

اسم پروژہ: پروژہ بازسازی کانال وسریند سر دره آب خورک ولسولی روی دو آب، ولایت سمنگان (لات اول).

شماره داوطلبی: MAIL/PD/NCB/W/152-01/98

واحد پولی مورد استفاده در ارزیابی آفرها:

شماره	اسم داوطلب	مبالغ به هر یک از واحد های پولی ارائه شده در آفر	نرخ تبادلہ به واحد پولی مندرج شرطنامه	مبلغ ارائه شده به واحد پولی مندرج شرطنامه (ج*د)	مجموع (ه) مبلغ به واحد پولی مندرج شرطنامه	ملاحظات
الف	ب	ج	د	ه	و	
		--	--	--		
		--	--	--		
		--	--	--		
		--	--	--		
		--	--	--		
		--	--	--		
		--	--	--		

شہرت و امضای ہیئت ارزیابی:

نام و امضای ہیئت  

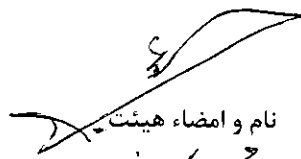
نام و امضای ہیئت  
  
 محمد عزیز

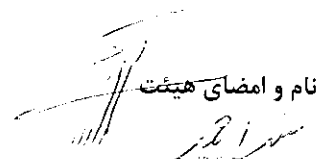
نام و امضای ہیئت  

یادداشت: این فورم در صورت کہ داوطلب قیمت آفر خویشرا به واحدهای پولی متفاوت از واحد پولی مندرج شرطنامه ارائه نموده باشد قابل استفاده می باشد. نقل سند تثبیت نرخ تبادلہ اسعار کہ توسط مرجع ذیصلاح صادر گردیده باشد ضمیمه گردد.

فورم معیاری محاسبه ترجیح داخلی

فورم (د-5)

اسم اداره: وزارت زراعت، آبیاری و مالداری

اسم پروژه: پروژه بازسازی کانال و سربند سر دره آب خورک ولسولی روی دو آب، ولایت سمنگان (لات اول)

شماره داوطلبی: MAIL/PD/NCB/W/152-01/98

شماره	اسم داوطلب	قیمت ارزیابی شده آفر <sup>۲</sup>	لست اقلام که شامل تطبیق ترجیح میگردد <sup>۱</sup>		فیصدی ترجیح	مقدار ترجیح	قیمت آفر بعد از تطبیق ترجیح
			اسم	قیمت			
الف	ب	ج	د		ز	ه	ط = (ج - ه)
1	--	--	--	--	--	--	--
2	--	--	--	--	--	--	--
3	--	--	--	--	--	--	--

ارائه نگردیده

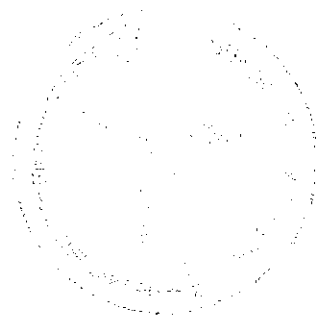

۱۹۹۰

<sup>۱</sup> از این ستون در صورت استفاده میگردد که یک و یا بیشتر اقلام آفر داوطلب مسمون تطبیق ترجیح گردد.

<sup>۲</sup> قیمت ارزیابی شده آفر از فورم (د-6) نقل میگردد.

فورم معیاری ارزیابی مالی و مقایسه آفرها

فورم (د-6)

اسم اداره: وزارت زراعت، آبیاری و مالداري

اسم پروژه: پروژه بازسازی کانال و سرزند سر دره آب خورک ولسولي روی دو آب، ولایت سمنگان (لات اول).

شماره داوطلبی: MAIL/PD/NCB/W/152-01/98

ردیف	اسم داوطلب	قیمت قرائت شده در روز آفر گشایی (به واحد پولی مندرج شرطنامه)	مقدار اشتباهات محاسبوی	مبلغ احتیاطی ) Professional Sum	قیمت اصلاح شده آفر	مبلغ تخفیف غیر مشروط		قیمت ارزیابی شده	مقدار ترجیح داخلی	درجه بندی آفرها
						فیصدي	مبلغ			
(الف)	(ب)	(ج)	(د)	(هـ)	(و): (ج +/- د - هـ)	(ز)	(ح) : و - ط	(ی)	(ط)	(ی)
1	شرکت ساختمانی اکبر حسیب	1,217,733.00 افغانی	ندارد	ندارد	1,217,733.00 افغانی	5%	60,886.65 افغانی	1,156,846.35 افغانی	ندارد	اول
2	شرکا ساختمانی و سرکسازی بهسازان نوین	1,511,980.00 افغانی	ندارد	ندارد	1,511,980.00 افغانی	ندارد	ندارد	1,511,980.00 افغانی	ندارد	دوم
3	شرکت ساختمانی گولدن رینگ	2,290,041.50 افغانی	(459,472.50)	ندارد	1,830,569.00 افغانی	6%	109,834.14 افغانی	1,720,734.86 افغانی	ندارد	سوم
4	شرکت ساختمانی، تولید مواد ساختمانی و انجنیری تمدن بامیک	2,571,508.00 افغانی	ندارد	ندارد	2,571,508.00 افغانی	ندارد	ندارد	2,571,508.00 افغانی	ندارد	چهارم

آرقام این ستون در صورت لزوم به فورم (د-6) بصورت محاسبه ترجیح داخلی انتقال میگردد.

1201

یادداشت: حسب هدایت حکم چهل و ششم طرز العمل تدارکات هیئت ارزیابی، آفر دارای نازلترین قیمت ارزیابی شده را در مطابقت با معیارات و شرایط و مشخصات تخنیک مندرج شرطنامه جهت تشخیص جوابگو بودن آن، ارزیابی مینماید. در صورتیکه آفر دارای نازلترین قیمت ارزیابی شده، جوابگو تشخیص نگردد، هیئت ارزیابی، آفر بعدی دارای قیمت نازلتر ارزیابی شده را مورد ارزیابی تخنیک و در صورت لزوم ارزیابی مفصل قرار میدهد.

1. شرکت ساختمانی، اکبر حسیب دارنده جواز نمبر 44136 وزارت تجارت و صنایع، با ارایه قیمت 1,156,846.35 افغانی که نظر به قیمت تخمینی انجیرری 23.52% نازل تر است، از لحاظ قیمت در ردیف اول قرار دارد.

#### تضمین آفر:

• تضمین آفر (ضمانت بانکی) شماره 00010/2019/1778 مؤرخ 10 مارچ 2019 را که حاوی مبلغ 40,000.00 چهل هزار افغانی میباشد و بتاریخ 9 سپتمبر 2019 میعاد اعتبار آن اختتام میابد، توسط عزیزی بانک صادر گردیده، ارایه نموده اند.

طی ایمیل مؤرخ 25 March 2019 از بانک متذکره خواهان معلومات گردیدیم، که در جواب بانک متذکره طی ایمیل مؤرخ 26 March 2019 خویش، از صحت بودن آن اطمینان داده است. (ایمیل ریاست تدارکات، کاپی تضمین آفر و ایمیل عزیزی بانک ضمیمه راپور هذا میباشد).

#### دارای نقدی:

شرکت متذکره معلومات ذیل را دارائی نقدی خویش ارایه نموده است.

• شرکت ساختمانی، اکبر حسیب منحیث دارائی نقدی صورت حساب بانکی ذیل را ضم آفر خویش ارائه نموده است:  
• صورت حساب بانکی شماره 00790/11/004433/47 که حاوی مبلغ 1,173,245.00 افغانی مورخ 03 مارچ 2019 (12 حوت 1397) میباشد، توسط عزیزی بانک صادر گردیده، ارایه نموده است.

طی استعلام شماره 40 مؤرخ 1398/1/5 طالب معلومات گردیدیم، که در جواب بانک مذکور طی همان استعلام از صحت بودن آن اطمینان داده است. (استعلام ریاست تدارکات، صورت حساب بانکی شرکت متذکره ضمیمه راپور هذا میباشد).

• در رابطه به تجربه مشابه و حجم سالانه:

• در رابطه به تجربه مشابه:

مطابق حکم پنجم بند چهارم طرز العمل تدارکات افغانستان اداره مکلف است جهت فراهم سازی اشتراک تشبثات کوچک در صورت که امور ساختمانی از لحاظ تخنیک پیچیده نبوده بزح تخمینی آن از حد ده ملیون افغانی تجاوز ننماید در شرطنامه ها، معیار تجربه کاری مشابه و حجم معاملات سالانه را از دواطلبان مد نظر نگینند.

1207

فورم معیاری ارزیابی تخنیکي

فورم (د-7)

اسم اداره: وزارت زراعت، آبیاری و مالداري

اسم پروژه: پروژه بازسازی کانال و سربند سر دره آب خورک ولسولي روی دو آب، ولایت سمنگان (لات اول).

شماره داوطلبی: MAIL/PD/NCB/W/152-01/98

توضیح هیئت ارزیابی (دلایل تکمیل یا عدم تکمیل معیارات)	نوعیت اسناد ارائه شده توسط داوطلب	اسم داوطلب شرکت ساختمانی اکبر حسیب		معیارات مندرج شرطنامه	شماره
		معیار را تکمیل نموده؟	مقدار ارائه شده در آفر		
		بلی / نخیر			
مطابق حکم پنجم بند چهارم طرز العمل تدارکات افغانستان اداره مکلف است جهت فراهم سازی اشتراک تشبثات کوچک در صورت که امور ساختمانی از لحاظ تخنکی پیچیده نبوده نرخ تخمینی آن از حد ده میلیون افغانی تجاوز ننماید در شرطنامه های معیار تجزیه کاری مشابه حجم معاملات سالانه را از داوطلبان مدنظر نگیرند.		بلی	قابل تطبیق نمی باشد	قابل تطبیق نمی باشد	1

157

2	حجم معاملات سالانه	قابل تطبیق نمی باشد	قابل تطبیق نمی باشد	بلی		مطابق حکم پنجم بند چهارم طرز العمل تدارکات افغانستان اداره مکلف است جهت فراهم سازی اشتراک تشبثات کوچک در صورت که امور ساختمانی از لحاظ تخنکی پیچیده نبوده نرخ تخمینی آن از حد ده میلیون افغانی تجاوز ننماید در شرطنامه های معیار تجربه کاری مشابه حجم معاملات سالانه را از دواطلبان مد نظر نگیرند.
4	توانمندی مالی	مبلغ 350,000 افغانی پول نقد جهت پیشبرد پروژه از تاریخ اعلان الی روز آفرگشائی در حساب شرکت داشته باشد	شرکت ساختمانی ، اکبر حسیب مبلغ 1,173,245 افغانی مورخ 3 مارچ 2019 در حساب شرکت موجود است	بلی	بانک استمنت	شرکت ساختمانی ، اکبر حسیب مبلغ 1,173,245.00 افغانی مورخ 3 مارچ 2019 در حساب شرکت موجود بوده است که معیار خواسته شده مندرج شرطنامه را تکمیل نموده است
5	سایر موارد طبق شرطنامه		فورم های ریعوار مالیاتی 1397	بلی	فورم های ریعوار مالیاتی 1397 شرکت ساختمانی اکبر حسیب	زریره استعمال شماره 44 مورخ 5-1-1398 جهت تصدیق تصفیه مالیاتی 1397 از ریاست محترم مالیه دهندگان متوسط خواهان معلومات گردیدیم در جواب آن ریاست محترم نگاشته است که شرکت مذکور ثبت راجسترا این اداره بوده اظهار نامه مالیاتی سال مالی 1397 خویش را به تاریخ 12/12/1397 فعالیت ارائه نموده و مکلفیت های مالیاتی ابتدایی روی اظهار نامه خویش را تادیه نموده اما تا اکنون تحقق ابتدایی صورت نگرفته است. کاپی استعمال و کاپی گزارش ریعوار 1397 تصفیه مالیاتی ضم گزارش هدا می باشد.

بناءً آفر ارائه شده شرکت ساختمانی، اکبر حسیب تمام معیارات مندرج شرطنامه را تکمیل نموده است که مکاتب صادر شده همراه با جواب های آن از مراجع مربوطه ضم گزارش هدا می باشد. یادداشت: هیئت ارزیابی بعد از ارزیابی تخنیکی طبق حکم چهل و ششم طرز العمل تدارکات باید تشخیص دهد که ضرورت به ارزیابی مفصل طبق حکم چهل و هفتم طرز العمل میباشد یا خیر.



معلومات عمومی پروژه	
اسم پروژه و شماره داوطلبی آن	پروژه بازسازی کانال وسربند سر دره آب خورک ولسوالی روی دو آب ،ولایت سمنگان(لات اول) MAIL/PD/NCB/W/152-01/98
قیمت تخمینی پروژه (لات اول)	1,512,683.00 افغانی
قیم سایر آفر ها( در صورتیکه آفر برنده از نظر قیمت در رتبه اول نباشد)	ندارد
تعداد آفر های غیر جوابگو	چهار (4)
آفر دارای نازلترین قیمت ارزیابی شده و جوابگوی کلی برای اعطای قرارداد	
اسم داوطلب/ شرکت:	شرکت ساختمانی اکبر حسیب
آدرس داوطلب/ شرکت	گولایی حصه اول خیر خانه ،ناحیه 11 کابل ، افغانستان
فیصدی تفاوت میان قیمت تخمینی و قیمت پیشنهادی شده برای اعطا قرارداد	23.52 فیصد نازل تر از نرخ تخمینی
قیمت آفر پیشنهاد شده برای اعطا قرارداد	1,156,846.35 افغانی
<p>خلاصه بررسی هیئت ارزیابی:</p> <p>به اساس بررسی و ارزیابی آفر های ارائه شده برای پروژه بازسازی کانال وسربند سر دره آب خورک ولسوالی روی دو آب ،ولایت سمنگان(لات اول)</p> <p>مربوط ریاست آبیاری، دارای کد نمبر MAIL/PD/NCB/W/152-01/98 بتاریخ 1397/11/28 به داوطلبی سپرده شده به تعداد (20) شرکت ساختمانی اسناد داوطلبی را از ریاست تهیه و تدارکات وزارت زراعت آبیاری و مالداري و متباقی شرکت ها از ویب سایت وزارت زراعت آبیاری و مالداري و ویب سایت اداره تدارکات ملی اخذ و بتاریخ 20/12/1397 مجلس آفرگشایی دایر گردیده که به تعداد هشت(8) شرکت در لات اول اشتراک نموده و آفر خویش را ارائه نموده است، که در نتیجه ارزیابی ابتدائی چهار(4) شرکت توانستند تا با تکمیل نمودن معیارات ارزیابی ابتدائی به ارزیابی مالی ومقایسه راه یابند.</p> <p>شرکت ساختمانی ، اکبر حسیب دارنده جواز نمبر 44136 وزارت تجارت و صنایع، با ارایه قیمت 1,156,846.35 افغانی (یک میلیون یک صد و پنجاوشش هزار و هشت صد و چهل و شش اعشاریه سی و پنج افغانی) که نظر به قیمت تخمینی انجنیری % 23.52 نازل تر است، از لحاظ قیمت در ردیف اول قرار دارد ، طبق جواب استعلام تصفیه مالیاتی مالیه دهندگان متوسط (شرکت مزکور اظهار نامه مالیاتی سال مالی 1397 خویش را بتاریخ 1397/12/12 فعالیت ارایه نموده ومکلفیت های مالیاتی ابتدائی روی اظهارنامه خویش را نادیه نموده وتا اکنون تحقق ابتدایی صورت نگرفته است) این که مراحل تصفیه مالیاتی شرکت در حال جریان است مطابق اطلاعیه شماره NPA/PPD/NO.16/1395 صادره نمبر 15673 مورخ 1395/12/2 اداره تدارکات ملی، که بعد از ارزیابی آفر، آفر داوطلب جوابگو و واجد شرایط شناخته شد. شرکت ساختمانی اکبر حسیب تمامی معیارات مندرج شرطنامه را طوریکه در گزارش انعکاس یافت، تکمیل نموده و آفر شرکت مذکور از طرف هیئت ارزیابی جوابگو شناخته شد.</p> <p>ازاینکه تحقق ابتدائی مالیاتی شرکت مزکور تا اکنون صورت نگرفته بناًامایان هیئت ارزیابی پیشنهاد مینمایم تا پرداخت های شرکت مزکور که برای پروژه فوق الذکر صورت میگردد مشروط به تصفیه مالیاتی سال مالی 1397 آن باشد.</p> <p>اینک گزارش هیئت ارزیابی به مقام محترم وزارت تقدیم است، در زمینه هر آنطوریکه لازم دانند هدایت خواهند فرمود.</p>	

1205



اسناد ضمایم ارزیابی

اسم اداره: وزارت زراعت، آبیاری و مالداري

اسم پروژه: پروژه بازسازی کانال و سربند سر دره آب خورک ولسولي روی دو آب، ولایت سمنگان (لات اول).

شماره داوطلبی: MAIL/PD/NCB/W/130-01/98

شماره	تفصیلات	تعداد ورق	ملاحظات
1	تعهد نامه سه عضو هیئت ارزیابی	یک ورق	
2	سه ورق اظهارنامه تضاد منافع هیئت ارزیابی	سه ورق	





دکتر هنی، اوبولگولو او مالداري وزارت  
وزارت زراعت، آبياري و مالداري

د افغانستان اسلامي جمهوريت  
جمهوری اسلامی افغانستان



Islamic Republic of Afghanistan  
Ministry of Agriculture, Irrigation and Livestock

معينيت مالي و اداري

رياست تهيه و تداركات

آمریت تداركات ساختمانی

مدیریت عمومی تداركات ساختمانی

تاریخ: ۱۳۸۷/۹/۱۳۹۸

شماره (۰۹۰۰)

نامه عدم قبولی آفر

از: ریاست تداركات وزارت زراعت، آبياري و مالداري

آدرس: جمال مینه ناحیه سوم کابل - افغانستان

به: شرکت ساختمانی ( )

آدرس:

این نامه عدم قبولی آفر به تاسی از ماده چهل و چهارم قانون تداركات و حکم هشتاد و هفتم طرز العمل تداركات صادر و به موجب آن به شما اطلاع داده میشود که آفر ارائه شده مورخ (1397/12/20) شما برای تدارك پروژه بازسازی کانال سردره آب خورک ولسوالی روی دو آب، ولایت سمنگان لات اول و پروژه بازسازی لایننگ کانال عبدالواحد ولسوالی دره صوف، ولایت سمنگان لات دوم را با کود نمبر MAIL/PD/NCB/W/152-01-02/98 از جانب این اداره برای اعطا قبول نشده است.

لات (1) پروژه بازسازی کانال سردره آب خورک ولسوالی روی دو آب، ولایت سمنگان لات اول را با شماره تشخیص MAIL/PD/NCB/W/152-01/98 به شرکت ساختمانی اکبرحسیب دارنده جواز نمبر (44136) واقع گولایی حصه اول خیرخانه، ناحیه 11 مرکز کابل، کابل را به قیمت مجموعی (1,156,846.35) یک میلیون و یک صد و پنجاه شش هزار و هشت صد و چهل شش اعشاریه سی و پنج افغانی.

لات (2) پروژه بازسازی لایننگ کانال عبدالواحد ولسوالی دره صوف، ولایت سمنگان لات دوم را با شماره تشخیص MAIL/PD/NCB/W/152-02/98 به شرکت ساختمانی اکبرحسیب دارنده جواز نمبر (44136) واقع گولایی حصه اول خیرخانه، ناحیه 11 مرکز کابل، کابل را به قیمت مجموعی (1,022,922.00) یک میلیون و بیست دو هزار و نه صد و بیست دو افغانی.

در صورتیکه که شما تقاضای ارائه توضیحات مبنی بر عدم قبولی آفر تان را مطابق ماده چهل و چهارم قانون تداركات داشته باشید، خواهشمندیم درخواست خویش را به این اداره ارسال نمایید. همچنین شما میتوانید در مطابقت به فقره (1) حکم هشتاد و هفتم طرز العمل، تضمین آفر خویش را از این اداره واپس اخذ نمایید.

در اخیر از اشتراک و سهم گیری شما در این پروسه تداركاتی تشکر و قدردانی مینماییم. امیداریم در پروسه های تداركاتی آینده نیز اشتراک و سهم فعال داشته باشید.

با احترام

نام و تخلص: محمدالله "ساجل"

وظیفه: رئیس تهیه و تداركات

امضاء و تاریخ

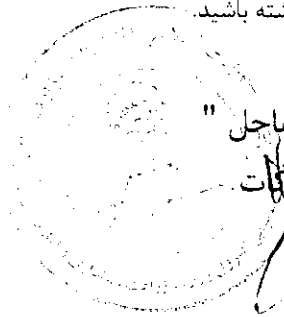

1237



Islamic Republic of Afghanistan  
Ministry of Agriculture, Irrigation and Livestock  
معینیت مالی و اداری

ریاست تهیه و تدارکات  
آمریت تدارکات ساختمانی  
مدیریت عمومی تدارکات ساختمانی

تاریخ: ۱۳۸۷ / ۱۲ / ۲۰

شماره (۵۶)

نامه عدم قبولی آفر

از: ریاست تدارکات وزارت زراعت، آبیاری و مالدارۍ

آدرس: جمال مینه ناحیه سوم کابل - افغانستان

به: شرکت ساختمانی ( )

آدرس:

این نامه عدم قبولی آفر به تاسی از ماده چهل و چهارم قانون تدارکات و حکم هشتاد و هفتم طرز العمل تدارکات صادر و به موجب آن به شما اطلاع داده میشود که آفر ارائه شده مورخ (1397/12/20) شما برای تدارک پروژه بازسازی کانال سردره آب خورک ولسوالی روی دو آب، ولایت سمنگان لات اول و پروژه بازسازی لایننگ کانال عبدالواحد ولسوالی دره صوف، ولایت سمنگان لات دوم را با کود نمبر MAIL/PD/NCB/W/152-01-02/98 از جانب این اداره برای اعطا قبول نشده است.

لات (1) پروژه بازسازی کانال سردره آب خورک ولسوالی روی دو آب، ولایت سمنگان لات اول را با شماره تشخیصه MAIL/PD/NCB/W/152-01/98 به شرکت ساختمانی اکبرحسیب دارنده جواز نمبر (44136) واقع گولابی حصه اول خیرخانه، ناحیه 11 مرکز کابل، کابل را به قیمت مجموعی (1,156,846.35) یک میلیون و یک صد و پنجاه شش هزار و هشت صد و چهل شش اعشاریه سی و پنج افغانی.

لات (2) پروژه بازسازی لایننگ کانال عبدالواحد ولسوالی دره صوف، ولایت سمنگان لات دوم را با شماره تشخیصه MAIL/PD/NCB/W/152-02/98 به شرکت ساختمانی اکبرحسیب دارنده جواز نمبر (44136) واقع گولابی حصه اول خیرخانه، ناحیه 11 مرکز کابل، کابل را به قیمت مجموعی (1,022,922.00) یک میلیون و بیست دو هزار و نه صد و بیست دو افغانی.

در صورتیکه که شما تقاضای ارائه توضیحات مبنی بر عدم قبولی آفر تان را مطابق ماده چهل و چهارم قانون تدارکات داشته باشید، خواهشمندیم درخواست خویش را به این اداره ارسال نمایید. همچنین شما میتوانید در مطابقت به فقره (1) حکم هشتاد و هفتم طرز العمل، تضمین آفر خویش را از این اداره واپس اخذ نمایید.

در آخر از اشتراک و سهم گیری شما در این پروسه تدارکاتی تشکر و قدردانی مینماییم. امیداریم در پروسه های تدارکاتی آینده نیز لاشتراک و سهم فعال داشته باشید.

با احترام

نام و تخلص: محمدالله "ساحل"

وظیفه: رئیس تهیه و تدارکات

امضاء و تاریخ

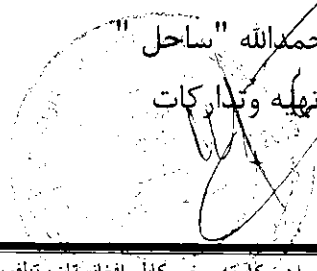

۱۲۳۶



دکتره، اوپولگولووا مالداري وزارت  
وزارت زراعت، آبياري و مالداري

د افغانستان اسلامي جمهوري دولت  
دولت جمهوري اسلامي افغانستان



Islamic Republic of Afghanistan  
Ministry of Agriculture, Irrigation and Livestock

معينيت مالي و اداري  
رياست تهيه و تداركات  
آمریت تداركات امور ساختماني  
مدیریت عمومی تداركات امور ساختماني

تاریخ ۶/۲/۱۳۹۸

شماره: (۴) ۶۱

اطلاعيه تصميم اعطاي قرارداد

به روزنامه محترم هشت صبح!

لطفاً متن ذیل را یکبار از طریق روزنامه خویش به نشر سپرده و پول حق الاشاعه آنرا از دارائی وزارت محاسبه نمائید. بدینوسیله به تاسی از فقره (۲) ماده چهل و سوم قانون تداركات به اطلاع عموم رسانیده می شود که ریاست تهيه و تداركات وزارت زراعت، آبياري و مالداري در نظر دارد قرارداد:

لات (1) پروژه بازسازی کانال سردره آب خورک ولسوالی روی دو آب، ولایت سمنگان لات اول را با شماره تشخصیه MAIL/PD/NCB/W/152-01/98 به شرکت ساختمانی اکبرحسیب دارنده جواز نمبر (44136) واقع گولایي حصه اول خیرخانه، ناحیه 11 مرکز کابل، کابل را به قیمت مجموعی (1,156,846.35) یک میلیون و یک صد و پنجاه شش هزار و هشت صد و چهل شش اعشاریه سی و پنج افغانی.

لات (2) پروژه بازسازی لایننگ کانال عبدالواحد ولسوالی دره صوف، ولایت سمنگان لات دوم را با شماره تشخصیه MAIL/PD/NCB/W/152-02/98 به شرکت ساختمانی اکبرحسیب دارنده جواز نمبر (44136) واقع گولایي حصه اول خیرخانه، ناحیه 11 مرکز کابل، کابل را به قیمت مجموعی (1,022,922.00) یک میلیون و بیست دو هزار و نه صد و بیست دو افغانی.

اشخاص حقیقی و حکمی که هرگونه اعتراض در زمینه داشته باشند، می توانند اعتراض خویش را از تاریخ نشر این اعلان الی 7 روز تقویمی طور کتبی توأم با دلایل آن به ریاست تداركات وزارت زراعت، آبياري و مالداري واقع جمال مینه ناحیه سوم، کابل افغانستان طبق احکام ماده پنجاهم قانون تداركات ارائه نمایند. این اطلاعيه به معنی عقد قرارداد نبوده، الی تکمیل میعاد فوق الذکر و طی مراحل قانونی بعدی قرارداد منعقد نخواهد شد.

با احترام  
محمد الله "ساجل"  
رئیس تهيه و تداركات



کاپی به:  
مدیریت عمومی - بیان جهت نشر اعلان.  
دوسيه مربوطه

1235



دگرهني، اوبولگولوواو مالداري وزارت  
وزارت زراعت، آبياري و مالداري

د افغانستان اسلامي جمهوري دولت  
دولت جمهوري اسلامي افغانستان



Islamic Republic of Afghanistan  
Ministry of Agriculture, Irrigation and Livestock

معينيت مالي و اداري  
رياست تهيه و تداركات  
آمریت تداركات امور ساختماني  
مدیریت عمومی تداركات امور ساختماني

تاریخ بیا ۱۳۹۸/۰۲/۰۱

شماره: (۵۹۴)

اطلاعيه تصميم اعطاي قرارداد

به روزنامه محترم هشت صبح!

لطفاً متن ذیل را یکبار از طریق روزنامه خویش به نشر سپرده و پول حق الاشاعه آنرا از دارائی وزارت محاسبه نمائید. بدینوسیله به تاسی از فقره (۲) ماده چهل و سوم قانون تداركات به اطلاع عموم رسانیده می شود که ریاست تهيه و تداركات وزارت زراعت، آبياري و مالداري در نظر دارد قرارداد:

لات (1) پروژه بازسازی کانال سردره آب خورک ولسوالي روی دو آب، ولایت سمنگان لات اول را با شماره تشخصیه MAIL/PD/NCB/W/152-01/98 به شرکت ساختمانی اکبرحسیب دارنده جواز نمبر (44136) واقع گولایی حصه اول خیرخانه، ناحیه 11 مرکز کابل، کابل را به قیمت مجموعی (1,156,846.35) یک میلیون و یک صد و پنجاه شش هزار و هشت صد و چهل شش اعشاریه سی و پنج افغانی.

لات (2) پروژه بازسازی لایننگ کانال عبدالواحد ولسوالي دره صوف، ولایت سمنگان لات دوم را با شماره تشخصیه MAIL/PD/NCB/W/152-02/98 به شرکت ساختمانی اکبرحسیب دارنده جواز نمبر (44136) واقع گولایی حصه اول خیرخانه، ناحیه 11 مرکز کابل، کابل را به قیمت مجموعی (1,022,922.00) یک میلیون و بیست دو هزار و نه صد و بیست دو افغانی.

اشخاص حقیقی و حکمی که هرگونه اعتراض در زمینه داشته باشند، می توانند اعتراض خویش را از تاریخ نشر این اعلان الی 7 روز تقویمی طور کتبی توأم با دلایل آن به ریاست تداركات وزارت زراعت، آبياري و مالداري واقع جمال مینه ناحیه سوم، کابل افغانستان طبق احکام ماده پنجاهم قانون تداركات ارائه نمایند. این اطلاعيه به معنی عقد قرارداد نبوده، الی تکمیل میعاد فوق الذکر و طی مراحل قانونی بعدی قرارداد منعقد نخواهد شد.

با احترام  
محمد الله "ساحل"  
رئيس تهيه و تداركات



کاپی به:  
مدیریت عمومی بزان جهت نشر اعلان.  
دوسیه مربوطه

۱۲۰۳



Islamic Republic of Afghanistan  
Ministry of Agriculture, Irrigation and



معینیت مالی و اداری  
ریاست تهیه و تدارکات

گزارش ارزیابی آفر

9

پیشنهاد برای اعطاء قرارداد

نام پروژه: بازسازی لایننگ کانال عبدالواحد ولسوالی دره صوف، ولایت سمنگان (لات دوم)

نمبر تشخیصیه: MAIL/PD/NCB/W/152-02/98

نمبر تشخیص بودجه: AFG/390676

ترتیب کننده گزارش: هیئت ارزیابی

فورم معیاری خلاصه معلومات داوطلبی



معلومات عمومی پروژه	
اسم پروژه	نام پروژه: بازسازی لایننگ کانال عبدالواحد ولسوالی دره صوف، ولایت سمنگان (لات دوم)
شماره داوطلبی	MAIL/PD/NCB/W/152-02/98
نوعیت تدارکات	ساختمانی
قیمت تخمینی لات دوم	1,400,913 افغانی
روش تدارکات	داوطلبی باز داخلی
نوع قرارداد	بالمقطع
نوع و کود بودجه	AFG/390676
ارزیابی قبلی اهلیت (در صورتیکه انجام یافته باشد)	
تاریخ اعلان	ارزیابی قبلی انجام نیافته
تعداد داوطلبان ارزیابی شده	نخیر
تعداد داوطلبان موفق	نخیر
اعلان و آفر گشایی	
تاریخ و مدت اعلان	1397/11/28 برای مدت 22 یوم ارسال مکتوب نمبر (439) مورخ 1397/11/28 مدیریت عمومی تدارکات امور ساختمانی
نام نشریه ها داخلی و بین المللی (در صورت لزوم) که اعلان در آنها نشر گردیده	روزنامه 8 هشت صبح و وب سایت وزارت زراعت، آبیاری و مالداري، وبسایت NPA
تاریخ جلسه قبل از داوطلبی (در صورت لزوم)	1397/12/11 ساعت 10:00 قبل از ظهر
تاریخ و زمان ضرب الاجل تسلیمی آفرها	1397/12/20 ساعت 9:45 قبل از ظهر
تمدید میعاد ضرب الاجل تسلیمی آفرها (در صورت لزوم)	ندارد
تعداد آفرهای دریافت شده در لات دوم	شش (6)
تعداد آفرهای باز شده	شش (6)
تعداد آفرهای مسترد شده	ندارد
ارزیابی آفرها	
تاریخ آغاز ارزیابی	1397/12/20
تاریخ ختم ارزیابی	1398, 2, 17
تعداد آفرهای غیر جوابگو	دو (2)
نام داوطلب برنده	شرکت ساختمانی اکبر حسیب
قیمت آفر داوطلب برنده	1,022,922.00 افغانی

یادداشت: از این فورم در مرحله ارزیابی استفاده میگرد.

12:32

فورمه های معیاری ارزیابی آفر

راپور ارزیابی آفر و  
پیشنهاد برای عقد قرارداد

ما هیئت ارزیابی آفر ها که به اساس حکم شماره 9530 مورخ 19/12/1397 و (فورم معیاری تعیین هیئت ارزیابی) مقام محترم وزارت زراعت آبیاری و مالداري، جهت ارزیابی آفر های ارایه شده پروژه باز سازی لایننگ کانال عبدالواحد ولسوالی دره صوف ولایت سمنگان دارای کد نمبر MAIL/PD/NCB/W/152-02/98، توظیف گردیدیم، گزارش ارزیابی خویش را طور ذیل ارائه میداریم:

به تعداد (20) شرکت ساختمانی اسناد داوطلبی را از ریاست تدارکات وزارت زراعت آبیاری و مالداري و متبای از ویب سایت وزارت زراعت آبیاری و مالداري ویب سایت اداره تدارکات ملی اخذ و در روز آفر گشایی در محل تعیین شده مندرج شرطنامه در لات دوم به تعداد شش (6) شرکت اشتراک نموده اند که قرار ذیل میباشد:

شماره	اسم داوطلب	نمبر جواز	قیمت خوانده شده در زمان آفر کشتایی به افغانی	ملاحظات
1	شرکت ساختمانی فیروز امید	D-D-01-1447	1,544,680.00	ندارد
2	شرکت ساختمانی اکبر حسیب	44136	1,136,580.00	10% تخفیف
3	شرکت ساختمان تولید مواد ساختمانی و انجنیری تمدن بامیک	D-26710	2,386,310.00	ندارد
4	شرکا ساختمانی وسرکسازي بهتسازان نوین	37024	1,412,210.00	ندارد
5	شرکا ساختمانی گولدن رینک	D-42005	1,595,150.00	6% تخفیف
6	شرکت ساختمانی حسیب فیصل	D-20690	1,734,040.00	ندارد

*(Handwritten signature)*

*(Handwritten signature)*

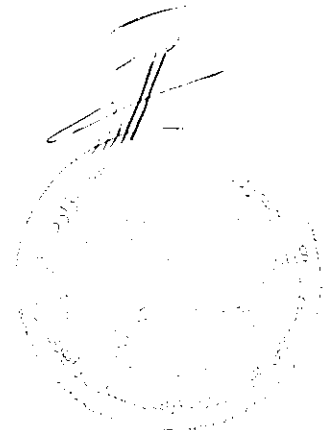

1231

فورم معیاری ارزیابی ابتدایی آفرها

فورم (د-3)

اسم اداره: وزارت زراعت، آبیاری و مالداری

اسم پروژه: پروژه بازسازی لایننگ کانال عبدالواحد ولسوالی دره صوف، ولایت سمنگان (لات دوم)

شماره داوطلبی: MAIL/PD/NCB/W/152-02/98

ردیف	اسم داوطلب	آیا داوطلب جواز فعالیت معتبر دارد؟ (بلی / نخبیر)	آیا داوطلب شامل لیست داوطلبان و قراردادیان محروم شده اداره تدارکات ملی نمی باشد؟ (بلی / نخبیر)	آیا آفر به شکل درست آن مطابق مندرجات شرطنامه تسلیم گردیده است؟ (بلی / نخبیر)	آیا تضمین آفر ارائه شده مطابق شکل، میعاد و مبلغ مندرج شرطنامه می باشد؟ (بلی / نخبیر)	آیا آفر برای حد اقل مدت لازم مندرج شرطنامه اعتبار دارد؟ (بلی / نخبیر)	آیا فورم تسلیمی آفر بصورت درست خانه پری، مهر و امضا گردیده است؟ (بلی / نخبیر)	آیا آفر ارائه شده بدون مغایرت یا انحراف عمده با شرایط شرطنامه تحویل گردیده است (حکم 51 طرز العمل)؟ (بلی / نخبیر)	آیا آفر شامل مرحله ارزیابی مالی و مقایسه می گردد؟ (بلی / نخبیر)
1	شرکت ساختمانی فیروز امید	بلی	بلی	نخبیر	بلی	بلی	نخبیر	بلی	نخبیر
2	شرکت ساختمانی اکبر حبیب	بلی	بلی	بلی	بلی	بلی	بلی	بلی	بلی
3	شرکت ساختمانی، تولید مواد ساختمانی و انجیرری تمدن پامیک	بلی	بلی	بلی	بلی	بلی	بلی	بلی	بلی
4	شرکت ساختمانی و سرکسازی بهسازان نوین	بلی	بلی	بلی	بلی	بلی	بلی	بلی	بلی

در صورتیکه میعاد جواز داوطلب ختم گردیده باشد و داوطلب استاد دال بر تحت دوران بودن تمدید جواز فعالیت خویش را از مرجع صادر کننده آن ارائه نماید، جواز وی تمدید شده پنداشته می شود، لیکن قبل از تمدیدی جواز پروژه به آن اعطا شده نمیتواند.

17.2

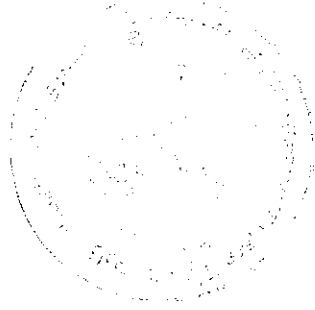

Handwritten signatures and initials, including the number '5' and '2'.

نوت:- در ارزیابی ابتدایی به تعداد چهار (+) شرکت با تکمیل نمودن تمامی معیارهای ارزیابی شرکتها معیارهای تعیین شده در جدول زیر درج شده است. و در مرحله ارزیابی اولیه و مقایسه راه بینا نمودند. و در مرحله ارزیابی اولیه و مقایسه راه بینا نمودند. و در مرحله ارزیابی اولیه و مقایسه راه بینا نمودند.

6	فصل شرکت ساختنی حسینی	بی	بی	بی	بی	بی	بی	بی	بی
5	شرکت ساختنی فولادی ریسکی	بی	بی	بی	بی	بی	بی	بی	بی

فورم معیاری تبادلہ نرخ اسعار آفر

فورم (د-4)

اسم اداره: وزارت زراعت، آبیاری و مالداري

اسم پروژه: بازسازی لایننگ کانال عبدالواحد ولسوالی دره صوف، ولایت سمنگان (لات دوم).

شماره داوطلبی: MAIL/PD/NCB/W/152-02/98

واحد پولی مورد استفاده در ارزیابی آفرها:

شماره	اسم داوطلب	مبالغ به هر یک از واحد های پولی ارائه شده در آفر	نرخ تبادلہ به واحد پولی مندرج شرطنامه	مبلغ ارائه شده به واحد پولی مندرج شرطنامه (ج*د)	مجموع (ه) مبلغ به واحد پولی مندرج شرطنامه	ملاحظات
الف	ب	ج	د	هـ	و	
		--	--	--		
		--	--	--		
		--	--	--		
		--	--	--		
		--	--	--		
		--	--	--		
		--	--	--		

شهرت و امضای هیئت ارزیابی:

نام و امضای هیئت

نام و امضای هیئت

نام و امضای هیئت

یادداشت: این فورم در صورت که داوطلب قیمت آفر خویشرا به واحدهای پولی متفاوت از واحد پولی مندرج شرطنامه ارائه نموده باشد قابل استفاده می باشد نقل سند تثبیت نرخ تبادلہ اسعار که توسط مرجع ذیصلاح صادر گردیده باشد ضمیمه گردد.

19-26

فورم معیاری محاسبه ترجیح داخلی

فورم (د-5)

اسم اداره: وزارت زراعت، آبیاری و مالداری

اسم پروژه: پروژه بازسازی لایننگ کانال عبدالواحد ولسوالی دره صوف، ولایت سمنگان (لات دوم)

شماره داوطلبی: MAIL/PD/NCB/W/152-02/98

شماره	اسم داوطلب	قیمت ارزیابی شده آفر <sup>۲</sup>	لست اقلام که شامل تطبیق ترجیح میگردد <sup>۱</sup>		فیصدی ترجیح	مقدار ترجیح	قیمت آفر بعد از تطبیق ترجیح
			اسم	قیمت			
الف	ب	ج	د		ز	هـ	ط = (ج - هـ)
1	--	--	--	--	--	--	--
2	--	--	--	--	--	--	--
3	--	--	--	--	--	--	--

ارائه نگردیده

Handwritten signatures and stamps, including a circular official seal on the left and several signatures on the right.

از این سنون در صورت استفاده میگردد که یک و یا بیشتر اقلام آفر داوطلب مشمول تطبیق ترجیح گردد.

قیمت ارزیابی شده آفر از فورم (د-5) نقل میگردد.

فورم معیاری ارزیابی مالی و مقایسه آفر ها

فورم (د-6)

اسم اداره: وزارت زراعت، آبیاری و مالداري

اسم پروژه: پروژه بازسازی لایننگ کانال عبدالواحد ولسوالی دره صوف، ولایت سمنگان (لات دوم).

شماره داوطلبی: MAIL/PD/NCB/W/152-02/98

ردیف	اسم داوطلب	قیمت قرائت شده در روز آفر گشایی (به واحد پولی مندرج شرطنامه)	مقدار اشتباهات محاسبوی	مبلغ احتیاطی ) Professional Sum	قیمت اصلاح شده آفر	مبلغ تخفیف غیر مشروط		قیمت ارزیابی شده	مقدار ترجیح داخلی	درجه بندی آفر ها
						فیصدي	مبلغ			
(الف)	(ب)	(ج)	(د)	(هـ)	(و): (ج + د - هـ)	(ز)	(ح): و - ط	(ی)	(ط)	(ی)
1	شرکت ساختمانی اکبر حسیب	1,136,580.00 افغانی	ندارد	ندارد	1,136,580.00 افغانی	10%	113,658.00 افغانی	1,022,922.00 افغانی	ندارد	اول
2	شرکا ساختمانی و سرکسازی بهسازان نوین	1,412,210.00 افغانی	ندارد	ندارد	1,412,210.00 افغانی	ندارد	ندارد	1,412,210.00 افغانی	ندارد	دوم
3	شرکت ساختمانی گولدن رینگ	1,595,150.00 افغانی	ندارد	ندارد	1,595,150.00 افغانی	7%	95,709.00 افغانی	1,499,441.00 افغانی	ندارد	سوم
4	شرکت ساختمان، تولید مواد ساختمانی وانجنیری تمئن بامیک	2,386,310.00 افغانی	ندارد	ندارد	2,386,310.00 افغانی	ندارد	ندارد	2,386,310.00 افغانی	ندارد	چهارم

ارقام این ستون در صورت لزوم به فورم (د) (ب) بمنظور محاسبه ترجیح داخلی انتقال میگردد.

1226

یادداشت: حسب هدایت حکم چهل و ششم طرز العمل تدارکات هیئت ارزیابی، افر دارای نازلترین قیمت ارزیابی شده را در مطابقت بامعیارات و شرایط و مشخصات تخنیکي مندرج شرطنامه جهت تشخیص جوابگو بودن آن ارزیابی مینماید. در صورتیکه افر دارای نازلترین قیمت ارزیابی شده، جوابگو تشخیص نگردد، هیئت ارزیابی، افر بعدی دارای قیمت نازلتر ارزیابی شده را مورد ارزیابی تخنیکي و در صورت لزوم ارزیابی مفصل قرار میدهد.

1. شرکت ساختمانی، اکبر حسیب دارنده جواز نمبر 44136 وزارت تجارت و صنایع، با ارایه قیمت 1,022,922.00 افغانی که نظر به قیمت تخمینی انجنیری 26.98% نازل تر است، از لحاظ قیمت در ردیف اول قرار دارد.

#### تضمین افر:

• تضمین افر (ضمانت بانکی) شماره 00010/2019/1779 مؤرخ 10 مارچ 2019 را که حاوی مبلغ 35,000.00 سی و پنج هزار افغانی میباشد و بتاریخ 9 سپتمبر 2019 میعاد اعتبار آن اختتام میابد، توسط عزیزی بانک صادر گردیده، ارایه نموده اند.

طی ایمیل مؤرخ 25 March 2019 از بانک متذکره خواهان معلومات گردیدیم، که در جواب بانک متذکره طی ایمیل مؤرخ 26 March 2019 خویش، از صحت بودن آن اطمینان داده است. (ایمل ریاست تدارکات، کاپی تضمین افر و ایمیل عزیزی بانک ضمیمه راپور هذا میباشد).

#### دارای نقدی:

شرکت متذکره معلومات ذیل را دارائی نقدی خویش ارایه نموده است.

- شرکت ساختمانی، اکبر حسیب منحصیث دارائی نقدی صورت حساب بانکی ذیل را ضم افر خویش ارائه نموده است:
- صورت حساب بانکی شماره 00790/11/004433/47 که حاوی مبلغ 1,173,245.00 افغانی مؤرخ 03 مارچ 2019 (12 حوت 1397) میباشد، توسط عزیزی بانک صادر گردیده، ارایه نموده است.
- طی استعلام شماره 40 مؤرخ 1398/1/5 طالب معلومات گردیدیم، که در جواب بانک مذکور طی همان استعلام از صحت بودن آن اطمینان داده است. (استعلام ریاست تدارکات، صورت حساب بانکی شرکت متذکره ضمیمه راپور هذا میباشد).

• در رابطه به تجربه مشابه و حجم سالانه:

• در رابطه به تجربه مشابه:

مطابق حکم پنجم بند چهارم طرز العمل تدارکات افغانستان اداره مکلف است جهت فراهم سازی اشتراک تشبثات کوچک در صورت که امور ساختمانی از لحاظ تخنیکي پیچیده نبوده نرخ تخمینی آن از حدود 1 میلیون افغانی تجاوز ننماید در شرطنامه ها، معیار تجربه کاری مشابه و حجم معاملات سالانه را از دواطلبان مد نظر نگیرند.



فورم معیاری ارزیابی تخنیکي

فورم (د- 7)

اسم اداره: وزارت زراعت، آبیاری و مالداري

اسم پروژه: پروژه بازسازی لابینگ کانال عبدالواحد ولسوالي دره صوف، ولایت سمنگان (لات دوم).

شماره داوطلبی: MAIL/PD/NCB/W/152-02/98

توضیح هیئت ارزیابی (دلایل تکمیل یا عدم تکمیل معیارات)	نوعیت اسناد ارائه شده توسط داوطلب	اسم داوطلب شرکت ساختمانی اکبر حسیب		معیارات مندرج شرطنامه	شماره
		معیار را تکمیل نموده؟	مقدار ارائه شده در آفر		
		بلی / نخیر			
مطابق حکم پنجم بند چهارم طرز العمل تدارکات افغانستان اداره مکلف است جهت فراهم سازی اشتراک تشیبات کوچک در صورت که امور ساختمانی از لحاظ تخنکی پیچیده نبوده نرخ تخمینی آن از حد ده ملیون افغانی تجاوز ننماید در شرطنامه های معیار تجریه کاری مشابه حجم معاملات سالانه را از داوطلبان مدنظر نگیرند.		بلی	قابل تطبیق نمی باشد	قابل تطبیق نمی باشد	1

Handwritten signature and stamp in the bottom left corner.

Handwritten signatures and initials at the bottom of the page.

2	حجم معاملات سالانه	قابل تطبیق نمی باشد	قابل تطبیق نمی باشد	بلی	مطابق حکم پنجم بند چهارم طرز العمل تدارکات افغانستان اداره مکلف است جهت فراهم سازی اشتراک تشیبات کوچک در صورت که امور ساختمانی از لحاظ تخنکی پیچیده نبوده نرخ تخمینی آن از حد ده ملیون افغانی تجاوز ننماید در شرطنامه های معیار تجربه کاری مشابه حجم معاملات سالانه را از دواطلبان مد نظر نگیرند.	
4	توانمندی مالی	مبلغ 220,000 افغانی پول نقد جهت پیشبرد پروژه از تاریخ اعلان الی روز آفرگشائی در حساب شرکت داشته باشد	شرکت ساختمانی ، اکبر حسیب مبلغ 1,173,245 افغانی مورخ 3 مارچ 2019 در حساب شرکت موجود است	بلی	بانک استمنت	شرکت ساختمانی ، اکبر حسیب مبلغ 1,173,245.00 افغانی مورخ 3 مارچ 2019 در حساب شرکت موجود بوده است که معیار خواسته شده مندرج شرطنامه را تکمیل نموده است
5	سایر موارد طبق شرطنامه	فورم های مالیاتی ربعوار 1397	فورم های مالیاتی ربعوار 1397	بلی	فورم های مالیاتی ربعوار 1397 شرکت ساختمانی اکبر حسیب	زریره استعلام شماره 44 مورخ 5-1-1398 جهت تصدیق تصفیه مالیاتی 1397 از ریاست محترم مالیه دهندگان متوسط خواهان معلومات گردیدیم در جواب آن ریاست محترم نگاشته است که شرکت مزکور ثبت راجستراین اداره بوده اظهار نامه مالیاتی سال مالی 1397 خویش را به تاریخ 12/12/1397 فعالیت ارایه نموده و مکلفیت های مالیاتی ابتدایی روی اظهارنامه خویش را تادیه نموده اما تا اکنون تحقق ابتدایی صورت نگرفته است. کاپی استعلام و کاپی گزارش ربعوار 1397 تصفیه مالیاتی ضم گزارش هذامی باشد .

بناءً آفر ارائه شده شرکت ساختمانی ، اکبر حسیب تمام معیارات مندرج شرطنامه را تکمیل نموده است که مکاتب صادر شده همراه با جواب های آن از مراجع مربوطه ضم گزارش می هذامی باشد. یادداشت: هیئت ارزیابی بعد از ارزیابی تخنیکی طبق حکم چهل و ششم طرز العمل تدارکات باید تشخیص دهد که ضرورت به ارزیابی مفصل طبق حکم چهل و هفتم طرز العمل میباشد یا خیر.

فورم معیاری پیشنهاد اعطای قرارداد

معلومات عمومی پروژه	
اسم پروژه و شماره داوطلبی آن	پروژه بازسازی لایننگ کانال عبدالواحد ولسوالی دره صوف، ولایت سمنگان (لات دوم) MAIL/PD/NCB/W/152-02/98
قیمت تخمینی پروژه (لات دوم)	1,400,913.00 افغانی
قیم سایر آفر ها (در صورتیکه آفر برنده از نظر قیمت در رتبه اول نباشد)	ندارد
تعداد آفر های غیر جوابگو	دو (2)
آفر دارای نازلترین قیمت ارزیابی شده و جوابگوی کلی برای اعطای قرارداد	
اسم داوطلب / شرکت:	شرکت ساختمانی اکبر حسیب
آدرس داوطلب / شرکت	گولابی حصه اول خیر خانه، ناحیه 11 کابل، افغانستان
فیصدی تفاوت میان قیمت تخمینی و قیمت پیشنهادی شده برای اعطای قرارداد	26.98 فیصد نازل تر از نرخ تخمینی
قیمت آفر پیشنهاد شده برای اعطای قرارداد	1,022,922.00 افغانی
<p>خلاصه بررسی هیئت ارزیابی:</p> <p>به اساس بررسی و ارزیابی آفر های ارائه شده برای پروژه بازسازی لایننگ کانال عبدالواحد ولسوالی دره صوف، ولایت سمنگان (لات دوم) مربوط ریاست آبیاری، دارای کد نمبر MAIL/PD/NCB/W/152-02/98 بتاریخ 1397/11/28 به داوطلبی سپرده شده به تعداد (20) شرکت ساختمانی اسناد داوطلبی را از ریاست تهیه و تدارکات وزارت زراعت آبیاری و مالداري و متیاقی شرکت ها از ویب سایت وزارت زراعت آبیاری و مالداري و ویب سایت اداره تدارکات ملی اخذ و بتاریخ 1397/12/20 مجلس آفرگشایی دایر گردیده که به تعداد شش (6) شرکت در لات دوم اشتراک نموده و آفر خویش را ارائه نموده است، که در نتیجه ارزیابی ابتدائی چهار (4) شرکت توانستند تا با تکمیل نمودن معیارات ارزیابی ابتدائی به ارزیابی مالی و مقایسه راه یابند.</p> <p>شرکت ساختمانی اکبر حسیب دارنده جواز نمبر 44136 وزارت تجارت و صنایع، با ارایه قیمت 1,022,922.00 افغانی (یک میلیون و بیست دوهزار و نه صد و بیست و دو افغانی) که نظر به قیمت تخمینی انجیری 26.98% نازل تر است، از لحاظ قیمت در ردیف اول قرار دارد، طبق جواب استعلام تصفیه مالیاتی مالیه دهندگان متوسط (شرکت مزکور اظهار نامه مالیاتی سال مالی 1397 خویش را بتاریخ 1397/12/12 فعالیت ارایه نموده و مکلفیت های مالیاتی ابتدائی روی اظهارنامه خویش را تادیه نموده و تا اکنون تحقق ابتدائی صورت نگرفته است) این که مراحل تصفیه مالیاتی شرکت در حال جریان است مطابق اطلاعیه شماره NPA/PPD/NO.16/1395 صادره نمبر 15673 مورخ 1395/12/2 اداره تدارکات ملی، که بعد از ارزیابی آفر، آفر داوطلب جوابگو و واجد شرایط شناخته شد. شرکت ساختمانی اکبر حسیب تمامی معیارات مندرج شرطنامه را طوریکه در گزارش انعکاس یافت، تکمیل نموده و آفر شرکت مذکور از طرف هیئت ارزیابی جوابگو شناخته شد.</p> <p>زاینکه تحقق ابتدائی مالیاتی شرکت مزکور تا اکنون صورت نگرفته بنا میان هیئت ارزیابی پیشنهاد مینمایم تا پرداخت های شرکت مزکور که برای پروژه فوق الذکر صورت میگرد مشروط به تصفیه مالیاتی سال مالی 1397 آن باشد.</p> <p>اینک گزارش هیئت ارزیابی به مقام محترم وزارت تقدیم است، در زمینه هر آنطوریکه لازم دانند هدایت خواهند فرمود.</p>	

شهرت و امضای هیئت ارزیابی:		نام و امضاء هیئت	
نام و امضاء هیئت		نام و امضاء هیئت	
شهرت امر اعطا مربوط			
منظور	فسخ	داوطلبی مجدد	
اسم: محمد طاهر "ایوب"		وظیفه: سرپرست معینیت مالی واداری	
امضاء:		تاریخ:	

فورم (ه - 1)

محمد عمران  
 فخر العزیز  
 24/02/1418

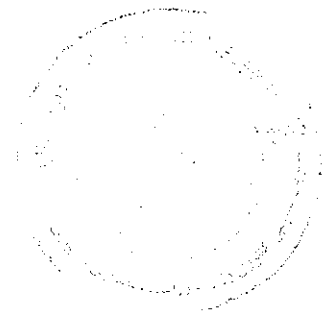

اسناد ضمایم ارزیابی

اسم اداره: وزارت زراعت، آبیاری و مالداری

اسم پروژه: پروژه بازسازی لایننگ کانال عبدالواحد ولسوالی دره صوف، ولایت سمنگان (لات دوم).

شماره داوطلبی: MAIL/PD/NCB/W/130-02/98

شماره	تفصیلات	تعداد ورق	ملاحظات
1	تعهد نامه سه عضو هیئت ارزیابی	یک ورق	
2	سه ورق اظهارنامه تضاد منافع هیئت ارزیابی	سه ورق	



## اظہارنامہ تضاد منافع

این اظہارنامہ به منظور تامین شفافیت در مراحل پروسه تدارکات که یکی از اهداف مهم قانون تدارکات میباشد، مطابق مواد پنجاه و ششم و شصت و ششم قانون تدارکات ترتیب و کارکنان تدارکات عامه مکلف اند، در مواردیکه تضاد منافع داشته باشند، آنرا وفق حکم جزء 4 فقره 1 ( ماده چهل و هفتم) قانون واضح و درج نمایند.

«عدم تضاد منافع طور مستقیم یا غیر مستقیم : « ماده چهل و هفتم قانون تدارکات خاصاً جزء 4 فقره 1 آن چنین حکم میکند تضاد منافع : حالتی است که موظفین تدارکات به شمول آمرعطاء به : « که تضاد منافع در جزء 24 ماده سوم چنین تعریف شده است.

نحوی از انجا در تدارکات مربوط ذینفع بوده و با اقارب یکی از داوطلبان باشد. اقارب به این مقصد عبارت از اولاد، پدر، پدرکلان، مادر، مادرکلان، همسر، برادر، خواهر، عمه، خاله، کاکا، ماما و اولادهای ایشان تا درجه دوم، والدین همسر و خواهر و برادر آن، همسر، پسر یا شوهر دختر، میباشد بنابراین، تصدیق میدارم؛ اینجانب در پروسه تدارکاتی پروژه باز سازی کانال و سربند سر دره آب خورک و لسوالی روی دو آب و باز سازی لایننگ کانال عبدالواحد و لسوالی دره صوف ولات سمنگان کودنمبر MAIL/PD/NCB/W/152-01-02/98 به صفت هئیت ارزیابی تعیین گردیدم هیچ نوع تضاد منافع آتی را ندارم:

موارد فوق را طور صحیح و درست اظہار و در اقرار خویش صادق میباشدم.

نام و تخلص: سید احمد حسینی ولد: تاریخ شماره تماس: 744235135

وظیفه: معاون مدیر کارخانه اداره: اداره امضاء و تاریخ: تاریخ

1398, 2, 17

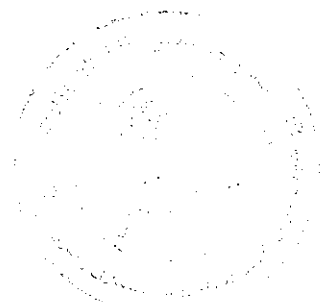

1217

## اظہار نامہ تضاد منافع

این اظہار نامہ به منظور تامین شفافیت در مراحل پروسه تدارکات که یکی از اهداف مهم قانون تدارکات میباشد، مطابق مواد پنجاه و ششم و شصت و ششم قانون تدارکات ترتیب و کارکنان تدارکات عامه مکلف اند، در مواردیکه تضاد منافع داشته باشند، آنرا وفق حکم جزء 4 فقره 1 ( ماده چهل و هفتم) قانون واضح و درج نمایند.

«عدم تضاد منافع طور مستقیم یا غیر مستقیم : « ماده چهل و هفتم قانون تدارکات خاصاً جزء 4 فقره 1 آن چنین حکم میکند تضاد منافع : حالتی است که موظفین تدارکات به شمول آمرعطاء به : « که تضاد منافع در جزء 24 ماده سوم چنین تعریف شده است.

نحوی از انحاء در تدارکات مربوط ذینفع بوده و یا اقارب یکی از او طلبان باشد. اقارب به این مقصد عبارت از اولاد، پدر، پدرکلان، مادر، مادرکلان، همسر، برادر، خواهر، عمه، خاله، کاکا، ماما و اولادهای ایشان تا درجه دوم، والدین همسر و خواهر و برادر آن، همسر، پسریا شوهر دختر، میباشد بنابراین، تصدیق میدارم؛ اینجانب در پروسه تدارکاتی پروژه باز سازی کانال و سربند سر دره آب خورک و لسوالی روی دو آب و باز سازی لایننگ کانال عبدالواحد و لسوالی دره صوف ولات سمنگان کودنمبر MAIL/PD/NCB/W/152-01-02/98 به صفت هئیت ارزیابی تعیین گردیدم هیچ نوع تضاد منافع آتی را ندارم:

موارد فوق را طور صحیح و درست اظہار و در اقرار خویش صادق میباشدم.

نام و تخلص: محمد حسن محمد ولد: محمد جان شماره تماس 6778815549

وظیفه کارشناس امور اداره تنظیم آب در شهر عم امضاء و تاریخ 17/2/1398

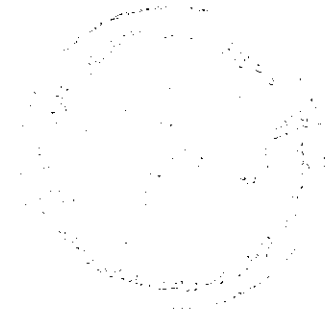

1216

## اظہار نامہ تضاد منافع

این اظہار نامہ به منظور تامین شفافیت در مراحل پروسه تدارکات که یکی از اهداف مهم قانون تدارکات میباشد، مطابق مواد پنجاه و ششم و شصت و ششم قانون تدارکات ترتیب و کارکنان تدارکات عامه مکلف اند، در مواردیکه تضاد منافع داشته باشند، آنرا وفق حکم جزء 4 فقره 1 ( ماده چهل و هفتم) قانون واضح و درج نمایند.

«عدم تضاد منافع طور مستقیم یا غیر مستقیم : « ماده چهل و هفتم قانون تدارکات خاصاً جزء 4 فقره 1 آن چنین حکم میکند تضاد منافع : حالتی است که موظفین تدارکات به شمول آمرعطاء به : « که تضاد منافع در جزء 24 ماده سوم چنین تعریف شده است.

نحوی از انحا در تدارکات مربوط ذینفع بوده و یا اقارب یکی از داوطلبان باشد. اقارب به این مقصد عبارت از اولاد، پدر، پدرکلان، مادر، مادرکلان، همسر، برادر، خواهر، عمه، خاله، کاکا، ماما و اولادهای ایشان تا درجه دوم، والدین همسر و خواهر و برادر آن، همسر، پسریاشوهر دختر، میباشد بنابراین، تصدیق میدارم؛ اینجانب در پروسه تدارکاتی پروژه باز سازی کانال و سربند سر دره آب خورک و لسوالی روی دو آب و باز سازی لایننگ کانال عبدالواحد و لسوالی دره صوف ولات سمنگان کودنمبر MAIL/PD/NCB/W/152-01-02/98 به صفت هئیت ارزیابی تعیین گردیدم هیچ نوع تضاد منافع آتی را ندارم:

موارد فوق را طور صحیح و درست اظہار و در اقرار خویش صادق میباشدم.

نام و تخلص: محمد الرحی ولد: علی گراہی شماره تماس: 0799328637

وظیفه: کاربره اداره: تلف ایس امضاء و تاریخ: 17/2/1398



1217





دکتره ننی، اوبولگولو و مالداري وزارت  
وزارت زراعت، آبياري و مالداري

د افغانستان اسلامي جمهوري دولت  
دولت جمهوري اسلامي افغانستان



Islamic Republic of Afghanistan  
Ministry of Agriculture, Irrigation and Livestock

معينيت مالي و اداري

رياست تهيه و تداركات

آمریت تداركات امور ساختماني

مدیریت عمومی تداركات امور ساختماني

تاریخ: 1398/ 03 / 06

شماره: ( 609 )

نامه قبولي آفر

از: رياست تهيه و تداركات وزارت زراعت ، آبياري و مالداري

آدرس : جمال مينه ناحيه سوم کابل افغانستان

به : شرکت ساختماني اکبر حسيب دارنده جواز نمبر (44136)

آدرس: واقع گولايي حصه اول خيرخانه، ناحيه 11 مرکز کابل، کابل

این نامه قبولى آفر به تاسی از ماده بیست و سوم قانون تداركات و حکم هشتاد و پنجم طرز العمل تداركات صادر و بموجب آن اطلاع داده میشود که آفر ارایه شده شما مؤرخ 1397/12/20 برای پروژه بازسازی کانال سردره آب خورک و لسوالی روی دو آب، ولایت سمنگان به قیمت مجموعی (1,156,846.35) یک میلیون و یک صد و پنجاه شش هزار و هشت صد و چهل شش اعشاریه سی و پنج افغانی اعطا نماید. طوری که در مطابقت با دستور العمل برای داوطلبان مندرج شرطنامه مربوطه تدقیق و تصحیح شده است توسط این اداره قبول گردیده است. لذا از شما تقاضا میگردد الی مدت ده (10) روز تقویمی از تاریخ صدور این نامه، در مطابقت به مواد فوق الذکر قانون و طرز العمل تداركات و مواد بیست و هشتم قانون و حکم هفتاد و هشتم طرز العمل، تضمین اجرای قرارداد را طوری که در شرطنامه مربوطه درج گردیده، به اداره تسلیم نمایید. در غیر آن در مطابقت به ماده بیست و نهم قانون تداركات، تضمین آفر شما قابل استرداد نخواهد بود.

مشخصات تداركات / قرار داد : پروژه بازسازی کانال سردره آب خورک و لسوالی روی دو آب، ولایت سمنگان

شماره تشخیص تداركات : MAIL/PD/NCB/W/152-01/98

قیمت مجموعی: (1,156,846.35) یک میلیون و یک صد و پنجاه شش هزار و هشت صد و چهل شش اعشاریه سی و پنج افغانی

نوعیت تضمین اجرای قرار داد: تضمین اجرا به شکل ضمانت بانکی و غیر مشروط باشد

مقدار تضمین اجرای قرار داد: پنج فیصد (58000) افغانی \_ به مدت 6 ماه تضمین اجرا ارائه گردد.

زمان عقد قرار داد : بعد از ارائه تضمین حسن اجرا قرارداد عقد می گردد.

مکان عقد قرار داد: ریاست تهيه و تداركات

همچنین غرض مطالعه و مزید معلومات شما، موافقتنامه قرارداد ضمیمه این نامه به شما ارسال گردید.

نام و تخلص: محمد الله " ساحل "

وظیفه: رئیس تهيه و تداركات

امضاء و تاریخ



کاپی:   
 به کوسیه مربوطه

1246



دگرهني، اوبونگونو او مالداري وزارت  
وزارت زراعت، آبياري و مالداري

د افغانستان اسلامي جمهوري دولت  
دولت جمهوري اسلامي افغانستان



Islamic Republic of Afghanistan  
Ministry of Agriculture, Irrigation and Livestock

معينيت مالي و اداري

رياست تهيه و تداركات

آمریت تداركات امور ساختماني

مدیریت عمومی تداركات امور ساختماني

تاریخ: 1398/03/106

شماره: ( ۶۱۰ )

نامه قبولی آفر

از: ریاست تهیه و تداركات وزارت زراعت، آبیاري و مالداري

آدرس: جمال مینه ناحیه سوم کابل افغانستان

به: شرکت ساختمانی اکبرحسیب دارنده جواز نمبر (44136)

آدرس: واقع گولایی حصه اول خیرخانه، ناحیه 11 مرکز کابل، کابل

این نامه قبولی آفر به تاسی از ماده بیست و سوم قانون تداركات و حکم هشتاد و پنجم طرز العمل تداركات صادر و بموجب آن اطلاع داده میشود که آفر ارایه شده شما مؤرخ 1397/12/20 برای پروژه بازسازی لایننگ کانال عبدالواحد ولسوالی دره صوف، ولایت سمنگان به قیمت مجموعی (1,022,922.00) یک میلیون و بیست دو هزار و نه صد و بیست دو افغانی اعطا نماید. طوریکه در مطابقت با دستور العمل برای داوطلبان مندرج شرطنامه مربوطه تدقیق و تصحیح شده است توسط این اداره قبول گردیده است. لذا از شما تقاضا میگردد الی مدت ده (10) روز تقویمی از تاریخ صدور این نامه، در مطابقت به مواد فوق الذکر قانون و طرز العمل تداركات و مواد بیست و هشتم قانون و حکم هفتاد و هشتم طرز العمل، تضمین اجرای قرارداد را طوریکه در شرطنامه مربوطه درج گردیده، به اداره تسلیم نمایید. در غیر آن در مطابقت به ماده بیست و نهم قانون تداركات، تضمین آفر شما قابل استرداد نخواهد بود.

مشخصات تداركات / قرار داد: پروژه بازسازی لایننگ کانال عبدالواحد ولسوالی دره صوف، ولایت سمنگان

شماره تشخیصیه تداركات: MAIL/PD/NCB/W/152-02/98

قیمت مجموعی: قیمت مجموعی (1,022,922.00) یک میلیون و بیست دو هزار و نه صد و بیست دو افغانی

نوعیت تضمین اجرای قرار داد: تضمین اجرا به شکل ضمانت بانکی و غیر مشروط باشد

مقدار تضمین اجرای قرار داد: پنج فیصد (52000) افغانی \_ به مدت 5 ماه تضمین اجرا ارائه گردد.

زمان عقد قرار داد: بعد از ارائه تضمین حسن اجرا قرارداد عقد می گردد.

مکان عقد قرار داد: ریاست تهیه و تداركات

همچنین غرض مطالعه و مزید معلومات شما، موافقتنامه قرارداد ضمیمه این نامه به شما ارسال گردید.

نام و تخلص: محمد الله " ساحل "

وظیفه: رئیس تهیه و تداركات

امضاء و تاریخ

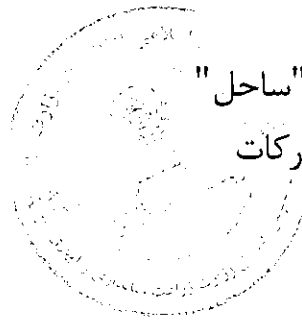

کاپی:  
به دوسیه مربوطه

۱۲۱۱۵



داوطلبی اصلی

داوطلبی

Filter by Category

تاریخ خبر تاریخ ختمه

May 25, 2019 May 18, 2019

محتویات  
لات (۱) پروژه بازسازی کانال سردره آب خورک لات (۲) پروژه بازسازی لایننگ کانال عبدالواحد  
اطلاعه تصمیم اعطای قرارداد بنیوسبیله به ناسی از فقره (۲) ماده چهل و سوم قانون تدارکات به اطلاع عموم رسانیده می شود که ریاست تهیه و تدارکات وزارت زراعت، آبیاری و مانداری در نظر دارد قرارداد: لات (۱) پروژه بازسازی کانال سردره آب خورک و نسوالی...

Jun 09, 2019 May 18, 2019

پروسه داوطلبی پروژه تدارک 83 قلم قرطاسیه باب ورنک های پرنتر و کاپیز دعوت به داوطلبی روش بنز ملی شماره دعوت به داوطلبی MAIL/PD/NCB/G165/98 ریاست تهیه و تدارکات وزارت زراعت، آبیاری و مانداری از تمام داوطلبان واجد شرایط دعوت می نماید تا در پروژه داوطلبی پروژه تدارک 83 قلم قرطاسیه باب ورنک های پرنتر...

Jun 09, 2019 May 16, 2019

پروسه داوطلبی پروژه سیستم سولری آبیاری بایی واقع قریه بایی ها و نسوالی بالامرغاب ولایت بادغیس  
شماره دعوت به داوطلبی MAIL/PD/NCB/W/270/98 ریاست تهیه و تدارکات وزارت زراعت، آبیاری و مانداری از تمام داوطلبان واجد شرایط دعوت می نماید تا در پروژه داوطلبی پروژه سیستم سولری آبیاری بایی واقع قریه بایی ها و نسوالی بالامرغاب ولایت بادغیس...

Jun 11, 2019 May 16, 2019

پروسه داوطلبی پروژه سیستم آبیاری سولری دهن شور پشمکی واقع قریه پشمکی و نسوالی بالامرغاب ولایت بادغیس  
شماره دعوت به داوطلبی MAIL/PD/NCB/W/214/98 ریاست تهیه و تدارکات وزارت زراعت، آبیاری و مانداری از تمام داوطلبان واجد شرایط دعوت می نماید تا در پروژه داوطلبی پروژه سیستم آبیاری سولری دهن شور پشمکی واقع قریه پشمکی و نسوالی بالامرغاب ولایت بادغیس...

Jun 10, 2019 May 16, 2019

پروسه داوطلبی پروژه سیستم آبیاری سولری میزان زی بیشه و نسوالی بالا مرغاب ولایت بادغیس  
شماره دعوت به داوطلبی MAIL/PD/NCB/W/269/98 ریاست تهیه و تدارکات وزارت زراعت، آبیاری و مانداری از تمام داوطلبان واجد شرایط دعوت می نماید تا در پروژه داوطلبی پروژه سیستم آبیاری سولری میزان زی بیشه و نسوالی بالا مرغاب ولایت بادغیس اشتراک...

Jun 22, 2019 May 15, 2019

پروسه داوطلبی اعمار شبکه آبیاری سنبی خیل واقع قریه سایی خیل و نسوالی بگرام ولایت پروان  
دعوت به داوطلبی روش باز داخلی شماره دعوت به داوطلبی MAIL/IFAD/CLAP-IC/PRN19/03072018/NCB هائاداری وزارت زراعت، آبیاری و مانداری از تمام داوطلبان واجد شرایط دعوت می نماید تا در پروژه اعمار شبکه آبیاری...

Jun 23, 2019 May 15, 2019

پروسه داوطلبی اعمار شبکه آبیاری ذاهد آبک فیز دوم واقع قریه ذاهد آبک و نسوالی محمد آغه ولایت لوگر  
ذعوت به داوطلبی روش باز داخلی شماره دعوت به داوطلبی MAIL/IFAD/CLAP-IC/LOG11/04072018/NCB هائاداری وزارت زراعت، آبیاری و مانداری از تمام داوطلبان واجد شرایط دعوت می نماید تا در پروژه اعمار شبکه آبیاری...

Jun 20, 2019 May 15, 2019

پروسه داوطلبی اعمار شبکه آبیاری هونی سیدان واقع قریه هونی سیدان مرکز ولایت لوگر  
دعوت به داوطلبی روش باز داخلی شماره دعوت به داوطلبی

درباره وزارت زراعت

اسناد تقنینی و اداری وزارت

مقام وزارت

معینیت ها و ریاست ها

پلان های کاری

زندگینامه

خبرها

داستان های موفقیت

هفته نامه دهقان

کاریابی

داوطلبی

زعفران افغانستان

نمایشگاه زراعتی

مراحل کاری

برنامه ها و پروژه ها

بانک اطلاعات

خزانه علوم زراعتی

مرجع اطلاع رسانی وزارت

فورم های عرضه خدمات

گزارش ها

تماس با ما

سایت های مرتبط

دست آوردهای سه سال وزارت

کتابخانه دیجیتال وزارت

دست آوردهای سه ساله حکومت وحدت ملی

بانک معلوماتی قیم محصولات زراعتی

قوانین، مقرره ها، اساسنامه ها، و طرق العمل های

زراعتی

بیشتر

12/2/2019



Islamic Republic of Afghanistan  
Administrative Office of the President  
National Procurement Authority

جستجو

سئوالها و جوابهای تدارکات

کمک و راهنمایی

پیوندها

ارتباط با ما

داخل شدن به سیستم برای اعضا

صفحه اصلی

English

وضعیت کاربری

Welcome, MNasim.MAIL.

[Logout](#)

## قرادادهای اعطا شده

در این بخش شما میتوانید معلومات در مورد قراردادهای اعطا شده را وارد نمایید.

Reload	Filter	لطفاً انتخاب کنید!...
		دری
		نمبر تشخیصیه 6634
		عنوان پروژه در بودجه منظور شده
		پروژه آبیاری و ذخایر آب
		شماره قرار داد MAIL/PD/NCB/W/152-01-02/98
		نوعیت تدارکات تدارکات امور ساختمانی
		شرح قرارداد پروژه بازسازی کانال و سرزند سردره آب خورک ولسوالی روی دو آب و بازسازی لایننگ کانال عبدالواحد ولسوالی دره صوف (ولایت سمنگان)
		تاریخ امضای قرارداد
		15/03/1398
		قیمت قرار داد به دالر
		13372
		قیمت قرار داد به افغانی
		1022922
		اعطا شده به شرکت
		شرکت ساختمانی اکبر حسیب
		تاریخ تکمیل قرار داد
		01/07/1398
		آرشیو
		English
		Budget Reference Title
		پروژه آبیاری و ذخایر آب
		Description
		اطلاعه تصمیم اعطای قرارداد بدینوسیله به تاسی از فقره (۲) ماده چهل و سوم قانون تدارکات به اطلاع عموم رسانیده می شود که ریاست تهیه و تدارکات وزارت زراعت، آبیاری و مالداري در نظر دارد قرارداد: لات (2) پروژه بازسازی لایننگ کانال عبدالواحد ولسوالی دره صوف، ولایت سمنگان لات دوم را با شماره تشخیصیه -MAIL/PD/NCB/W/152-01-02/98 به شرکت ساختمانی اکبر حسیب دارنده جواز نمبر (44136) واقع گولایی حصه اول خیرخانه، ناحیه 11 مرکز کابل، کابل را به قیمت مجموعی (1,022,922.00) یک میلیون و بیست دو هزار و نه صد و بیست دو افغانی. اشخاص حقیقی و حکمی که هرگونه اعتراض در مینه داشته باشند، می توانند اعتراض خویش را از تاریخ نشر این اعلان الی 7 روز تقویمی

مسیریابی در وبسایت

صفحه اصلی ابزارهای نهادهای

تدارکاتی

معلومات مدیریتی تدارکات

پلان تدارکاتی

نظارت تدارکات

معلومات روزمره تدارکات

داوطلبی ها

ثبت شرکت های قراردادی

قراردادهای اعطا شده

آرشیو معلومات

چت همراهی کارشناس

گزارشات

گزارشات پلان تدارکاتی

گزارشات نظارت تدارکاتی

گزارش قراردادهای اعطا

شده

گزارش مقایسوی تدارکات

تغییر کلمه عبوری

Online Users

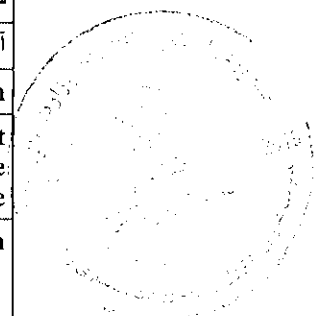

12413

<p>طور کتبی توأم با دلایل آن به ریاست تدارکات وزارت زراعت، آبیاری و مالداری واقع جمال مینه ناحیه سوم، کابل افغانستان طبق احکام ماده پنجاهم قانون تدارکات ارائه نمایند. این اطلاعیه به معنی عقد قرارداد نبوده، الی تکمیل ميعاد فوق الذکر و طی مراحل قانونی بعدی قرارداد منعقد نخواهد شد.</p>	
AM 12:00:00 6/5/2019	<b>Contract Award Date</b>
شرکت ساختمانی اکبرحسب	<b>Awarded To</b>
AM 12:00:00 9/23/2019	<b>Contract Complete Date</b>
<input type="button" value="Delete"/> <input type="button" value="New"/> <input type="button" value="Edit"/>	
154 153 152 151 150 149 148 147 146 145 ...	

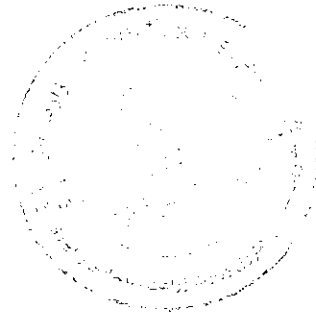



Islamic Republic of Afghanistan  
Administrative Office of the President  
National Procurement Authority

| جستجو

| سنوآلها و جوابهای تدارکات

| کمک و رهنمایی

| پیوندها

| ارتباط با ما

| داخل شدن به سیستم برای اعضا

| صفحه اصلی

English

وضعیت کاربری

Welcome, MNasim.MAIL.

[Logout](#)

مسیریابی در وبسایت

- صفحه اصلی ابزارهای نهادهای تدارکاتی
- معلومات مدیریتی تدارکات**
- پلان تدارکاتی
- نظارت تدارکات
- معلومات روزمره تدارکات**
- داوطلبی ها
- ثبت شرکت های قراردادی
- قراردادهای اعطا شده
- آرشیو معلومات
- چت همراهی کارشناس
- گزارشات**
- گزارشات پلان تدارکاتی
- گزارشات نظارت تدارکاتی
- گزارش قراردادهای اعطا شده
- گزارش مقایسوی تدارکات
- تغییر کلمه عبوری

Online Users

## قراردادهای اعطا شده

در این بخش شما میتوانید معلومات در مورد قراردادهای اعطا شده را وارد نمایید.

Reload	Filter	لطفا انتخاب کنید!...
		دری
		نمبر تشخیصیه 6633
		عنوان پروژه در بودجه منظور شده پروژه آبیاری و ذخایر آب
		شماره قرار داد MAIL/PD/NCB/W/152-01-02/98
		نوعیت تدارکات تدارکات امور ساختمانی
		شرح قرارداد پروژه بازسازی کانال و سرپند سردره آب خورک ولسوالی روی دوآب و بازسازی لایننگ کانال عبدالواحد ولسوالی دره صوف (ولایت سمنگان)
		تاریخ امضای قرارداد 15/03/1398
		قیمت قرار داد به دالر 15122
		قیمت قرار داد به افغانی 1156846
		اعطا شده به شرکت شرکت ساختمانی اکبرحسیب
		تاریخ تکمیل قرار داد 15/07/1398
		آرشیو
		English
		Budget Reference Title پروژه آبیاری و ذخایر آب
		Description اطلاعه تصمیم اعطای قرارداد بدینوسیله به تاسی از فقره (۲) ماده چهل و سوم قانون تدارکات به اطلاع عموم رسانیده می شود که ریاست تهیه و تدارکات وزارت زراعت، آبیاری و مالداري در نظر دارد قرارداد: لات (1) پروژه بازسازی کانال سردره آب خورک ولسوالی روی دو آب، ولایت سمنگان لات اول را با شماره تشخیصیه -MAIL/PD/NCB/W/152-01-02/98 01/98 به شرکت ساختمانی اکبرحسیب دارنده جواز نمبر (44136) واقع گولابی حصه اول خیرخانه، ناحیه 11 مرکز کابل، کابل را به قیمت مجموعی (1,156,846.35) یک میلیون و یک صد و پنجاه شش هزار و هشت صد و چهل شش اعشاریه سی و پنج افغانی. اشخاص حقیقی و حکمی که هرگونه اعتراض در زمینه داشته باشند، می توانند اعتراض خویش را از

<p>تاریخ نشر این اعلان الی 7 روز تقویمی طور کتبی توأم با دلایل آن به ریاست تدارکات وزارت زراعت، آبیاری و مالداري واقع جمال مینه ناحیه سوم ، کابل افغانستان طبق احکام ماده پنجاهم قانون تدارکات ارائه نمایند. این اطلاعیه به معنی عقد قرارداد نبوده، الی تکمیل میعاد فوق الذکر و طی مراحل قانونی بعدی قرارداد منعقد نخواهد شد.</p>	
AM 12:00:00 6/5/2019	<b>Contract Award Date</b>
شرکت ساختمانی اکبرحسیب	<b>Awarded To</b>
AM 12:00:00 10/7/2019	<b>Contract Complete Date</b>
<input type="button" value="Delete"/> <input type="button" value="New"/> <input type="button" value="Edit"/>	
153 152 151 150 149 148 147 146 145 144 ...	



۱۹۲۴۰

**INVOICING PARTY**

Hasht e Sobh Daily newspaper  
H # 1, Street 5, Sherpure  
Kabul Afghanistan

صبح

**Invoice recipient**

Ministry of Agriculture  
Kabul Afghanistan

Invoice Number : INV-19-176  
Currency :AFN

DATE : 18-May-19

DETAILED DESCRIPTION	QUANTITY OF SERVICES	Date	Issue	NET AMOUNT	TOTAL
Publishing advertisement مصلحتاً به تصمیم اعضای فرا داد لات (1) پروژه بازسازی کابل سرودره آب خورک و تسوالتی روی نواب و لایت، سنگین لات اول را با شماره تشخیص به شرکت ساختمانی MAIL/PO/NCB/W/152-01/98 اگر حساب دارنده جواز نمبر (44136) واقع گولابی حصه اول خزر خانه، ناحیه 11 مرکز کابل، کابل را به قیمت مجموعی یک سلون و یک صد و پنجاه شش هزار و (1,156,846.35) هشت صد و چهل شش اعشاریه سی و پنج افغانی پروژه بازسازی لایتنگ کابل عبدالواحد و تسوالتی نرد صوب ( ) ولایت سنگین لات دوم را با شماره تشخیص به شرکت ساختمانی MAIL/PO/NCB/W/152-02/98 اگر حساب دارنده جواز نمبر (44136) واقع گولابی حصه اول خزر خانه، ناحیه 11 مرکز کابل، کابل را به قیمت	1	18-May-19	3115	4000	4000
TOTAL					4000
VAT AMOUNT ( % )					
GROSS AMOUNT					AFN 4000

**BANK DETAIL**

Account Name: 8 Sobh Daily  
 Account Number/IBAN: ((0510101002047117))  
 Account Type:(AFN OR USD) AFN  
 Bank Name: Afghanistan International Bank (AIB)  
 Bank Address: Mirwais Maidan Branch, Kota e Sangi, Kabul  
 Bank Swift Code: AFIBAFKA  
 Intermediary Bank: Standard Chartered Bank New York - NY US  
 Account Number: ((3582026146001))  
 Best Regards

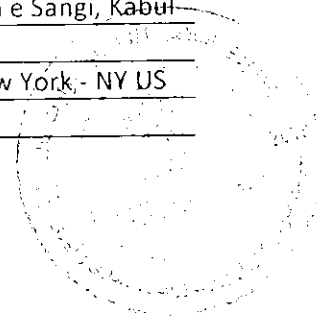

1237

Qurban Samwari



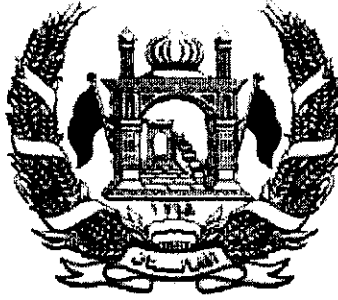

1026

دولت جمهوری اسلامی افغانستان  
وزارت زراعت، آبیاری و مالداري  
رياست تهيه و تداركات

قرارداد

پروژه بازسازی لایننگ کانال عبدالواحد ولسوالی دره صوف، ولایت سمنگان

میان

وزارت زراعت، آبیاری و مالداري

و

شرکت ساختمانی اکبرحسیب

نمبر تشخیصیه: MAIL/PD/NCB/W /152-02/98

بودجه: کود انکشافی AFG-390676

تاریخ: / / 1398



1274

## فورمه موافقتنامه قرارداد

این موافقتنامه در ماه جوزاسال 1398 میان وزارت زراعت، آبیاری و مالداري و شرکت ساختمانی اکبر حسیب دارنده جواز نمبر (44136)، نمبر تشخیصه (9005027272) ایمیل آدرس [ahccbuilder@gmail.com](mailto:ahccbuilder@gmail.com)، شماره تماس - 0773627737 واقع گولایی حصه اول خیرخانه، ناحیه 11، مرکز کابل، کابل عقد گردیده است.



اداره آفر داوطلب برنده را جهت اجرا، تکمیل و رفع هرگونه نواقص ناشی از اجراءات در قرارداد پروژه بازسازی لایننگ کانال عبدالواحد ولسوالی دره صوف، ولایت سمنگان در پروژه انکشافی مربوط وزارت زراعت، آبیاری و مالداري دارای کود نمبر-AFG-390676 به قیمت مجموعی قیمت مجموعی (1,022,922.00) یک میلیون و بیست دو هزار و نه صد و بیست دو افغانی پذیرفته و قراردادی قرارداد متذکره را اجرا می نماید.

این موافقتنامه موارد ذیل را در بر می گیرد:

1. کلمات و اصطلاحات شامل این موافقتنامه عین معنی را افاده می نمایند که بترتیب در شرایط قرارداد به آن نسبت داده می شوند، آنها تشکیل دهنده و بخشی از این موافقتنامه تلقی میگردند.
2. قراردادی در مقابل پرداخت اداره تعهد می نماید که قرارداد امور ساختمان را اجرا، تکمیل و هرگونه نواقص را مطابق شرایط این قرارداد رفع می نماید.
3. اداره نیز تعهد می نماید که قیمت قرارداد یا دیگر مبلغ قابل پرداخت تحت شرایط این قرارداد را در مقابل اجرا، تکمیل، و رفع نواقص امور ساختمان در زمان و شیوه مشخص شده در این قرارداد پرداخت نماید.
4. طرف های شاهد که سبب تشکیل این موافقتنامه گردیده اند:

فرمایش گیرنده: (شرکت ساختمانی اکبر حسیب)

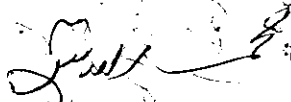
فرمایش دهنده: (وزارت زراعت، آبیاری و مالداري)

اسم:   
موقف:   
(محل امضا و مهر)

انجنیر محمد طاهر "ایوب"

سرپرست معینیت مالی واداری وزارت زراعت، آبیاری و مالداري

(محل امضا و مهر)

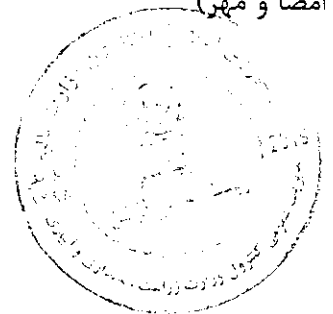

شرایط خاص قرارداد	
مواد شرایط عمومی قرارداد	تعدیلات و ضمایم مواد شرایط عمومی قرارداد
الف: مسایل عمومی	
جز 12 بند 1 ماده 1 شرایط عمومی قرارداد	میعاد رفع نواقص بعد از تاریخ تکمیل مدت یکسال میباید.
جز 14 بند 1 ماده 1 شرایط عمومی قرارداد	اداره وزارت زراعت، آبیاری و مالداری میباید.
جز 17 بند 1 ماده 1 شرایط عمومی قرارداد	تاریخ تخمینی تکمیل برای تمام کار امور ساختمانی 3.5 ماه تقویمی می باشد.
جز 20 بند 1 ماده 1 شرایط عمومی قرارداد	مدیر پروژه: یکتا از انجیران وزارت زراعت، آبیاری و مالداری میباید.
جز 22 بند 1 ماده 1 شرایط عمومی قرارداد	ساحه کار امور ساختمانی کانال عبدالواحد ولسوالی دره صوف، ولایت سمنگان میباید.
جز 25 بند 1 ماده 1 شرایط عمومی قرارداد	تاریخ آغاز کار امور ساختمانی: بعد از تاریخ صدور مکتوب آغاز کار می باشد.
جز 29 بند 1 ماده 1 شرایط عمومی قرارداد	امور ساختمانی شامل بازسازی لایننگ کانال عبدالواحد ولسوالی دره صوف، ولایت سمنگان میباید.
بند 2 ماده 2 شرایط عمومی قرارداد	تکمیل قسمت وار قابل تطبیق نیست.

<p>اسناد ذیل تشکیل دهنده قرارداد و شامل قرارداد می باشند.</p> <p>1- موافقتنامه؛  2- نامه قبولی آفر؛  3- آفر قراردادی؛  4- شرایط خاص قرارداد؛  5- شرایط عمومی قرارداد؛  6- مشخصات تخنیکی؛  7- نقشه ها؛  8- بل احجام کاری؛</p>	<p>جز 9 بند 3  ماده 2 شرایط  عمومی قرارداد</p>
<p>زبان قرارداد یکی از زبان های رسمی کشور میباشد. زبان قرارداد همان زبان آفر میباشد.</p>	<p>بند 1 ماده 3  شرایط عمومی  قرارداد</p>
<p>قانون نافذ بر این قرارداد قوانین جمهوری اسلامی افغانستان می باشد.</p>	<p>بند 1 ماده 8  شرایط عمومی  قرارداد</p>
<p>جدول فعالیت های قراردادی دیگر قابل تطبیق نمیباشد.</p>	<p>بند 1 ماده 9  شرایط عمومی  قرارداد</p>
<p>کارمندان کلیدی یک مدیر قرارداد یعنی انجینر با 5 سال تجربه در اجرای قراردادهای امور ساختمانی که دارای ماهیت و حجم معادل و مشابه، به شمول اینکه به حیث مدیر پروژه برای مدت حد اقل سه سال تجربه داشته باشد.</p>	<p>بند 1 ماده 13  شرایط عمومی  قرارداد</p>

<p>(1) گزارشات بررسی ساحه نظر بر تقاضا داوطلبان ارایه خواهد گردید.</p>	<p>بند 1 ماده 14 شرایط عمومی قرارداد</p>
<p>مدیر پروژه به پرسش ها توضیحات ارائه می نماید</p>	<p>بند 1 ماده 15 شرایط عمومی قرارداد</p>
<p>تاریخ تسلیمی ساحه بعد از اخذ مکتوب آغاز کار توسط ریاست اداری می باشد.</p>	<p>بند 1 بند 21 شرایط عمومی قرارداد</p>
<p>نهادیکه از روش حکمیت آن استفاده میگردد /مرکز حل و فصل منازعات تجارتي افغانستان {میباشد. محل حکمیت جمهوری اسلامی افغانستان می باشد. در صورتیکه قراردادی خارجی باشد، حکمیت باید در محل بیطرف (نه در افغانستان و نه در کشور قراردادی) صورت میگیرد.</p>	<p>ماده 62 شرایط عمومی قرارداد</p>
<p><b>ب. کنترل زمان</b></p>	
<p>قراردادی پلان کاری امورساختمانی را در جریان 10 روزاز تاریخ دریافت نامه قبولی آفر جهت تأیید، ارائه مینماید.</p>	<p>بند 1 ماده 25 شرایط عمومی قرارداد</p>
<p>میعاد میان تجدید برنامه کاری امور ساختمان 30 سی روز میباشد.</p>	<p>بند 3 ماده 25 شرایط عمومی قرارداد</p>
<p>در صورت که برنامه کاری امور ساختمان ناوقت ارائه گردد، پرداخت 30000 الی ارائه پلان کاری تجدید شده معطل قرار می گیرد.</p>	<p>بند 3 ماده 25 شرایط عمومی قرارداد</p>
<p><b>ج. کنترل کیفیت</b></p>	

<p>میعاد رفع نواقص (یک سال) میباشد.</p>	<p>بند 1 ماده 33 شرایط عمومی قرارداد</p>
<p>1. پرداخت بعد از تکمیل کار نظر به فیصدی بعد از ارائه گزارش از جانب فرمایش گیرنده و تصدیق نماینده وزارت زراعت، آبیاری و مالداري پرداخته میشود.</p> <p>2. پول فرمایش گیرنده در چهار قسط پرداخته میشود که در قسط اول 25 فیصد بعد از 25 فیصد تکمیل کار، در قسط دوم 25 فیصد بعد از 50 فیصد تکمیل کار، در قسط سوم 25 فیصد بعد از 75 فیصد تکمیل کار، و در قسط چهارم 25 فیصد بعد از 100 فیصد تکمیل کار پرداخته میشود.</p> <p>پرداخت های بعدی در جریان کار قرار فوق در مقابل گزارشات پیشرفت کار انجام شده بعد از تصدیق مراقبت کننده از جانب فرمایش دهنده صورت میگیرد.</p>	<p>بند 1 ماده 41 شرایط عمومی قرارداد</p>
<p><b>د. کنترل مصرف</b></p>	
<p>قرارداد مطابق ماده 47 <b>شرایط عمومی قرارداد</b> قابل تعدیل نیست" و معلومات ذیل در مورد ضرایب "قابل تطبیق نیست"</p> <p>ضرایب تعدیل قیمت قرار ذیل میباشند:</p> <p>برای واحد پول افغانی:</p> <p>ضریب A: فیصدی عنصر غیر قابل تعدیل {رقم به ارقام و حروف درج گردد} میباشد.</p> <p>ضریب B: فیصدی عنصر قابل تعدیل {رقم به ارقام و حروف درج گردد} میباشد.</p> <p>به واحد پول { واحد پولی درج گردد }:</p> <p>ضریب A: فیصدی عنصر غیر قابل تعدیل {رقم به ارقام و حروف درج گردد} میباشد.</p> <p>ضریب B: فیصدی عنصر قابل تعدیل {رقم به ارقام و حروف درج گردد} میباشد.</p> <p>شاخص 1 به واحد پول افغانی {شاخص درج گردد} می باشد.</p> <p>شاخص 1 به واحد پولی بین المللی مشخص شده {شاخص درج گردد} می باشد.</p> <p>{این شاخص ها توسط قراردادی پیشنهاد و از جانب اداره تأیید میگردد}</p> <p>شاخص 1.1 اسعار به استثنای واحد پول افغانی اسعار مشخص شده بین المللی {شاخص درج گردد} میباشد.</p> <p>{این شاخص ها توسط قراردادی پیشنهاد و از جانب اداره تأیید میگردد}</p>	<p>بند 1 ماده 45 شرایط عمومی قرارداد</p>

<p>بند 2 ماده 46 شرایط عمومی قرارداد</p>	<p>فیصدی تناسب پرداخت های تامينات 10٪ ده فیصد میباشد. تامينات، بعد از تکميل کامل قرارداد از جانب قراردادی يا ختم ميگردد، و رانتي و رفع نواقص و صدور تصديق نامه ختم قرارداد از جانب اداره به قراردادی مسترد می گردد</p>
<p>بند 1 ماده 47 شرایط عمومی قرارداد</p>	<p>اندازه جریمه تاخیر (0.05) فیصد قیمت مجموعی قرارداد در مقابل هر روز تاخیر می باشد. حد اکثر رقم پولی جریمه تاخیر یا غیابت الی (10) فیصد قیمت مجموعی قرارداد می باشد، در صورتیکه مقدار جریمه تاخیر وضع شده بالغ بر 10 فیصد قیمت مجموعی قرارداد گردد، قرارداد مطابق ماده 57 شرایط عمومی قرارداد فسخ میگردد، در صورت توافق به تکميل امور ساختمانی بشکل قسمت وار جریمه تاخیر برای هر قسمت قابل وضع می باشد.</p>
<p>بند 1 ماده 48 شرایط عمومی قرارداد</p>	<p>انعام برای انجام تمام امور ساختمان : نظر به لزوم دید فرمایش دهنده.</p>
<p>بند 1 ماده 49 شرایط عمومی قرارداد</p>	<p>پیش پرداخت ده فیصد و پیش پرداخت میگردد. لازم نیست</p>
<p>بند 1 ماده 50 شرایط عمومی قرارداد</p>	<p>مبلغ تضمین اجرا: پنج فیصد مجموع قرارداد میباشد. تضمین اجرا به شکل ضمانت بانکی غیرمشروط.</p>
<p><b>هـ ختم قرارداد</b></p>	
<p>بند 1 ماده 56 شرایط عمومی قرارداد</p>	<p>ارائه نقشه ها و یا رهنمود های عملیاتی و مراقبت به تاریخ 30 روز بعد از اصدار سند تصدیق تکميل کار می باشد.</p>
<p>بند 2 ماده 56 شرایط عمومی قرارداد</p>	<p>در صورت عدم ارائه نقشه ها و یا رهنمود های عملیاتی و مراقبت به تاریخ مشخص شده بند 1 ماده 58 شرایط عمومی قرارداد، مبلغ 30000 از پرداخت اخیر قراردادی کسر می نماید.</p>
<p>جز 6 بند 2 ماده 57 شرایط عمومی قرارداد</p>	<p>حداکثر تاخیر 100 روز میباشد. تعداد روز ها باید در مطابقت به بند 1 ماده 49 جریمه تاخیر شرایط خاص قرارداد می باشد.</p>

فیصدی قابل تطبیق به ارزش کار امور ساختمان تکمیل نشده که بیانگر مصارف اضافی به اداره جهت تکمیل کار امور ساختمانی <b>مطابق بند 2 حکم 109 طرز العمل تدارکات: اداره تدارکاتی، کار باقیمانده را طی مراحل پروسه جدید در میعاد اعتبار قرارداد اولی فراهم و تفاوت قیمت آنرا از قراردادی اولی به عنوان جبران خساره حصول می نماید.</b>	بند 1 ماده 59 شرایط عمومی قرارداد
---	--------------------------------------

### قسمت چهارم: شرایط عمومی قرارداد

شرایط عمومی قرارداد، شرایط خاص قرارداد و سایر اسناد لست شده ذیل یک سند مکمل بوده و بیانگر حقوق و مکلفیت های طرفین قرارداد می باشد.

این شرایط عمومی در قرارداد های فی واحد (admeasurements) استفاده گردیده و با ورود تغییرات مندرج یا ورقی ها در قرارداد های با بالمقطع نیز استفاده میگردد.

<b>الف: عمومیات</b>	
<p>1- اصطلاحات تعریف شده به صورت درشت تحریر گردیده اند:</p> <p>1- <b>بل احجام کار: احجام کار قیمت گذاری شده که شامل آفر می باشند.</b></p> <p>2- <b>حوادث قابل جبران: حوادث که در ماده 44 شرایط عمومی قرارداد تعریف گردیده اند.</b></p> <p>3- <b>تاریخ تکمیل: تاریخ تکمیل امور ساختمانی تصدیق شده توسط مدیر پروژه در مطابقت به بند 1 ماده 55 شرایط عمومی قرارداد.</b></p> <p>4- <b>قرارداد: موافقتنامه کتبی میان اداره و قراردادی جهت اجرا، تکمیل و حفظ و مراقبت امور ساختمان است. قرارداد شامل اسناد مندرج بند 2 ماده 3 شرایط عمومی قرارداد می باشد.</b></p> <p>5- <b>قراردادی: شخص یا شرکتی که آفر وی برای انجام امور ساختمانی توسط اداره قبول گردیده باشد.</b></p> <p>6- <b>آفر قراردادی: آفر مکمل که توسط داوطلب برنده به اداره تسلیم گردیده است.</b></p> <p>7- <b>قیمت قرارداد: قیمت مندرج نامه قبولی آفر بشمول تعدیلات بعدی وارده مطابق قرارداد می باشد.</b></p> <p>8- <b>روز: روز تقویمی می باشند.</b></p> <p>9- <b>مزد کار: کار که در مقابل آن به قراردادی به اساس کار، مواد خام، تاسیسات به اضافه فیصدی موافقه شده مصارف غیر مستقیم و مفاد پرداخت میگردد.</b></p> <p>10- <b>نواقص: قسمت از کار که مطابق شرایط قرارداد تکمیل نشده باشد.</b></p>	ماده 1- تعریفات



- 11- **سند تصدیق رفع نواقص:** تصدیقنامه است که بعد از اصلاح نواقص توسط مدیر پروژه به قراردادی صادر میگردد.
- 12- **میعاد رفع نواقص:** میعاد قابل محاسبه از تاریخ تکمیل قرارداد که در بند 1 ماده 35 **شرایط خاص قرارداد** از آن تذکر رفته است.
- 13- **نقشه ها:** در برگیرنده محاسبات و معلومات ارائه شده و تأیید شده توسط مدیر پروژه بمنظور اجرای قرارداد می باشد.
- 14- **اداره:** طرف قرارداد مشخص شده در **شرایط خاص قرارداد** می باشد.
- 15- **تجهیزات:** ماشین آلات و وسایط نقلیه که جهت اجرای امور ساختمانی، بصورت موقت در ساحه کار فراهم میگردد.
- 16- **قیمت ابتدایی قرارداد:** قیمت قرارداد که در نامه قبولی آفر درج می باشد.
- 17- **تاریخ تخمینی تکمیل:** تاریخ تخمینی که قراردادی امور ساختمان را تکمیل می نماید. تاریخ تخمینی تکمیل مندرج **شرایط خاص قرارداد** می باشد. این تاریخ صرف با صدور دستور تمدید میعاد یا تسریع توسط مدیر پروژه تغییر نموده می تواند.
- 18- **مواد خام:** تمام مواد بشمول مواد مصرفی که توسط قراردادی جهت اجرای امور ساختمانی، استفاده میگردد.
- 19- **تأسیسات:** منضات امور ساختمانی که دارائی عملکرد میخانیکی، برقی، کیمیاوی، یا بیولوژیکی باشد.
- 20- **مدیر پروژه:** شخص که نام وی در **شرایط خاص قرارداد** تذکر رفته یا شخص با صلاحیت که توسط اداره به عوض مدیر پروژه به قراردادی معرفی گردیده باشد و مسؤولیت نظارت و مدیریت قرارداد امور ساختمانی را دارا باشد.
- 21- **SCC:** به معنی شرایط خاص قرارداد است.
- 22- **ساحه کار:** ساحه مشخص شده **شرایط خاص قرارداد** می باشد.
- 23- **گزارش بررسی ساحه:** شامل شرطنامه بوده گزارش واقع بینانه و مشرح در مورد وضعیت سطح و سطح فرعی ساحه می باشد.
- 24- **مشخصات:** مشخصات امور ساختمانی شامل در قرارداد و تغییرات و اضافات وارده یا تأیید شده توسط مدیر پروژه می باشد.
- 25- **تاریخ آغاز کار:** تاریخ آغاز امور ساختمان مندرج **شرایط خاص قرارداد**، تاریخ که قراردادی کار امور ساختمان را آغاز می نماید این تاریخ لزوماً مصادف به تاریخ تسلیمی ساحه نمی باشد.
- 26- **قراردادی فرعی:** شخص یا شرکت که با قراردادی جهت اجرای بخش از امور ساختمانی قرارداد داشته که در برگیرنده امور ساختمانی در ساحه نیز می باشد.

<p>27- <b>ساختمان های مؤقت:</b> ساختمان ديزاين شده، ساخته شده، نصب شده و يا دور شده توسط قراردادی که برای اجرای امور ساختمانی و يا نصب آن ضروری می باشد.</p> <p>28- <b>تعديل:</b> امر مدير پروژه مبنی بر تغيير در امور ساختمانی می باشد.</p> <p>29- <b>امور ساختمانی:</b> شامل اعمار، اعمار مجدد، تخریب، ترميم يا نو سازی یک عمارت، آماده ساختن ساحه، حفريات، نصب، مونتاژ، امور تزئیناتی و نیز خدمات ضمنی آن (برمه کاری، نقشه برداری، تصویر برداری، تحقیقات زلزله و خدمات مشابه و امثال آن) است که مطابق مندرج قرارداد، انجام می گردد، مشروط بر اینکه ارزش خدمات ضمنی از قیمت خود عمارت بیشتر نگردد.</p>	
<p>2.1. بمنظور تفسیر <b>شرایط عمومی قرارداد</b>، مفرد به عوض جمع و جمع به عوض مفرد بکار برده می شود. همچنان مؤنث معنی مذکر یا خنثی و یا بالعکس آن را افاده می نماید. عناوین فاقد اهمیت می باشند. کلمات معانی عادی دارا می باشند، مگر اینکه بصورت مشخص تعریف گردیده باشند. مدير پروژه به پرسش ها در مورد <b>شرایط عمومی قرارداد</b>، وضاحت ارائه می نماید.</p>	<p>ماده 2- تفسیر</p>
<p>2.2. در صورت تذکر تکمیل کار امور ساختمانی بشکل قسمت وار در <b>شرایط خاص قرارداد</b>، اشارات در شرایط عمومی قرارداد به امور ساختمانی، تاریخ تکمیل و تاریخ تخمینی تکمیل به هر قسمت امور ساختمانی (به استثنای اشاره به تاریخ تکمیل و تاریخ تخمینی تکمیل برای تمام کار امور ساختمانی) قابل تطبیق می باشد.</p>	
<p>2.3. اسناد تشکیل دهنده قرارداد به ترتیب اولویت ذیل تفسیر میگردند:</p> <ol style="list-style-type: none"> <li>1- موافقتنامه؛</li> <li>2- نامه قبولی آفر؛</li> <li>3- آفر قراردادی؛</li> <li>4- شرایط خاص قرارداد؛</li> <li>5- شرایط عمومی قرارداد؛</li> <li>6- مشخصات تخیلی؛</li> <li>7- نقشه ها؛</li> <li>8- بل احجام کاری؛ و</li> <li>9- سایر اسناد تشکیل دهنده قرارداد که در <b>شرایط خاص قرارداد</b> از آن تذکر رفته است.</li> </ol>	
<p>3.1. <b>زبان و قانون نافذ بر قرارداد در شرایط خاص قرارداد</b> بیان گردیده است.</p>	<p>ماده 3- زبان و قانون قرارداد</p>
<p>4.1. مدير پروژه به نمایندگی از اداره، تصمیم در مسایل قرارداد میان اداره و قراردادی را اتخاذ می نماید. مگر اینکه طور دیگری در <b>شرایط خاص قرارداد</b> تذکر رفته باشد.</p>	<p>ماده 4- تصامیم مدير پروژه</p>
<p>5.1. مدير پروژه با صدور ابلاغیه به قراردادی، مسؤلیت ها و مکلفیت های خود را به شخص دیگری، محول یا مسؤلیت ها و مکلفیت های محول شده را فسخ می نماید.</p>	<p>ماده 5- واگذاری</p>

<p>6.1 هر گونه ارتباط برقرار شده میان طرفها باید بصورت کتبی بوده و هرگونه ابلاغیه صرف در صورت تسلیمی قابل اجرا می باشد.</p>	<p>ماده 6- ارتباطات</p>
<p>7.1 قراردادی باید اداره را کتباً در مورد اعطای قراردادهای فرعی تحت این قرارداد، در صورتیکه قبلاً در آفر داوطلب مشخص نگردیده باشد اطلاع دهد. واگذاری بخشی قرارداد به قراردادی فرعی در روشنی ماده سی و ششم قانون تدارکات صورت میگیرد. اعطای قرارداد فرعی مکلفیت ها، وجایب و مسوولیت های اکمال کننده تحت این قرارداد را متاثر نمی سازد.</p>	<p>ماده 7- عقد قرارداد های فرعی</p>
<p>7.2 در صورتیکه قرارداد الی 20 فیصد حجم قرارداد را بدون موافقه کتبی اداره و یا بیشتر از 20 فیصد حجم قرارداد را به قراردادی فرعی واگذار نموده باشد، این عمل نقض قانون تدارکات و تعهدات طرفین تلقی گردیده و تخطی در قرارداد محسوب میگردد. در این صورت قرارداد فسخ و تضمین اجرای قرارداد قابل استرداد نبوده و محرومیت قراردادی اصلی طی مراحل میگردد.</p>	
<p>8.1 قراردادی ساحه کار را با سایر قراردادیان، مقامات دولتی، ارائه کننده گان خدمات و اداره در میان تاریخ تقسیم اوقات کار آنان که در شرایط خاص قرارداد از آن تذکر رفته مشترکاً استفاده می نماید. قراردادی همچنان تسهیلات و خدمات را برای آنها طوریکه در تقسیم اوقات کار تذکر رفته فراهم می نماید. اداره میتواند جدول کاری قرار دادی های دیگر را تغییر داده و قراردادی اصلی را از موضوع مطلع سازد.</p>	<p>ماده 8- سایر قراردادی ها</p>
<p>9.1 قراردادی مکلف است کارمندان کلیدی مندرج جدول کارمندان کلیدی، یا کارمندان دیگری را که توسط مدیر پروژه تأیید گردیده، جهت انجام وظایف مندرج جدول کارمندان کلیدی، استخدام نماید. مدیر پروژه تعویض کارمندان کلیدی را تنها زمانی می پذیرد که شایستگی و توانایی آنها بطور قابل ملاحظه معادل یا بالاتر از کارمندان کلیدی مندرج جدول کارمندان کلیدی باشد.</p>	<p>ماده 9- کارمندان</p>
<p>9.2 مدیر پروژه می تواند درخواست اخراج کارمند قراردادی را با ارائه دلایل نماید. قراردادی اداره را از اخراج کارمند مذکور و عدم ارتباط وی با امور ساختمانی تحت این قرارداد در جریان (7) روز، اطمینان میدهد.</p>	
<p>10.2 اداره و قراردادی هر کدام مسئول جبران خساره خطرات مربوط خود طوریکه در قرارداد تذکر رفته است، می باشند.</p>	<p>ماده 10- خطرات به اداره و قراردادی</p>
<p>11.1 خطرات ذیل از آغاز کار امور ساختمان الی صدور سند تصدیقنامه رفع نواقص، مربوط به اداره می باشد:</p> <p>1- خطر صدمه شخصی، مرگ، یا خساره به ملکیت (به استثنای امور ساختمانی، تأسیسات، مواد خام، و تجهیزات) که ناشی از:</p> <p>(1) استفاده یا تصرف ساحه توسط ساختمان یا به منظور ساختمان که نتیجه اجتناب نا پذیر امور ساختمان باشد؛ یا</p>	<p>ماده 11- خطرات مربوط اداره</p>

<p>(2) غفلت، تخطی از مسئولیت قانونی یا مداخله در حقوق قانونی توسط اداره یا توسط شخص که در استخدام و یا طرف قرارداد با اداره باشد به استثنای خود قراردادی</p> <p>2- خطر خساره به امور ساختمانی، تأسیسات، مواد خام و تجهیزات به اندازه که ناشی از تقصیر اداره بوده یا خطرات ناشی از دیزاین یا از اثر جنگ یا آلودگی که منطقه که ساحه کار در آن واقع شده است را متاثر سازد.</p>	
<p>11.2 خطر زیان یا خساره به امور ساختمانی، تأسیسات، مواد خام، به استثنای زیان و خساره از زمان آغاز کار الی صدور تصدیقنامه رفع نواقص مربوط به اداره می باشد مگر اینکه مفقودی و خساره ناشی از موارد ذیل باشد:</p> <p>1- نقص موجود در تاریخ تکمیلی امور ساختمانی؛</p> <p>2- حادثه صورت گرفته قبل از تاریخ تکمیلی که خطر مربوط به اداره نباشد؛ یا</p> <p>3- فعالیت های قراردادی در ساحه بعد از تاریخ تکمیل.</p>	
<p>12.1 خطرات صدمه شخصی، مرگ، و زیان یا خساره به ملکیت (بدون محدودیت بشمول امور ساختمان، تأسیسات، مواد خام، و تجهیزات) از آغاز کار امور ساختمانی الی صدور تصدیقنامه مسئولیت رفع نواقص که مربوط به اداره نباشد، مسئولیت قراردادی می باشد.</p>	<p>ماده 12- خطرات مربوط به قراردادی</p>
<p>13.1 قراردادی مکلف است پوشش بیمه حادثات ذیل ناشی از خطرات خود را از تاریخ آغاز کار الی ختم میعاد مسئولیت رفع نواقص، بنام مشترک اداره و قراردادی، به مبلغ مندرج <b>شرایط خاص قرارداد</b>، مهیا سازد:</p> <p>1- زیان یا خساره به امور ساختمانی، تأسیسات، و مواد خام؛</p> <p>2- زیان یا خساره تجهیزات؛</p> <p>3- زیان یا خساره ملکیت (به استثنای امور ساختمانی، تأسیسات، مواد خام، و تجهیزات) مربوط به قرارداد؛ و</p> <p>4- صدمه شخصی یا مرگ.</p>	<p>ماده 13- بیمه</p>
<p>13.2 قراردادی، پالیسی بیمه را قبل از تاریخ آغاز کار جهت تأییدی به مدیر پروژه تسلیم می نماید. بیمه در برگیرنده پرداخت جبران خساره قابل پرداخت می باشد.</p>	
<p>13.3 در صورت عدم ارائه پالیسی بیمه و تصدیقنامه بیمه توسط قراردادی، اداره بیمه لازم را بدین منظور فراهم و قیمت بیمه پرداخت شده را از قراردادی حصول یا در صورت عدم پرداخت، قرض قابل پرداخت بالای قراردادی محسوب میگردد.</p>	
<p>13.4 هرگونه تغییر در شرایط بیمه بدون تأیید مدیر پروژه قابل قبول نمی باشد.</p>	
<p>13.5 طرفین مطابق شرایط پالیسی بیمه عمل می نمایند.</p>	

ماده 14- گزارش تحقیق ساحه	14.1 قراردادی در ترتیب آفر به گزارش بررسی ساحه مندرج <b>شرایط خاص قرارداد</b> و سایر معلومات که در دسترس داوطلب قراردادده می شود اتکا می نماید.
ماده 15- پرسش ها در مورد شرایط خاص قرارداد	15.1 مدیر پروژه به پرسش ها در مورد <b>شرایط خاص قرارداد</b> ، توضیحات ارائه می نماید.
ماده 16- قراردادی	16.1 قراردادی امور ساختمانی را در مطابقت به مشخصات تخنیکی و نقشه ها اجرا و نصب می نماید.
ماده 17- تاریخ تخمینی امور ساختمان	17.1 قراردادی کار امور ساختمانی را بعد از اخذ نامه آغاز کار شروع و طبق برنامه کاری ارائه شده یا تجدید شده که از جانب مدیر پروژه تصدیق شده باشد، اجرا و در تاریخ تخمینی تکمیلی، تکمیل می نماید.
ماده 18- تصدیق توسط مدیر پروژه	18.1 قراردادی مشخصات تخنیکی و نقشه ها را که نشان دهنده امور ساختمانی مؤقت می باشد به مدیر پروژه جهت تأیید ارائه می نماید. 18.2 قراردادی مسئول دیزاین امور ساختمانی مؤقت می باشد.
	18.3 تصدیق دیزاین امور ساختمانی مؤقت توسط مدیر پروژه، مسؤلیت قراردادی در دیزاین ارائه شده ساختمان های موقت را متاثر نمی سازد.
	18.4 در صورت لزوم، قراردادی تصدیق اشخاص ثالث را در دیزاین امور ساختمانی مؤقت حاصل می نماید.
	18.5 تمام نقشه های تهیه شده قراردادی جهت اجرای امور ساختمانی مؤقت و دائمی قبل از استفاده باید توسط مدیر پروژه تأیید گردند.
ماده 19- ایمنی	19.1 قراردادی مسؤل ایمنی تمام فعالیت ها در ساحه می باشد.
ماده 20- اکتشاف	20.1 هر شی تاریخی یا با ارزش که بصورت تصادفی در ساحه کشف گردد، ملکیت اداره می باشد. در صورت کشف، قراردادی امور ساختمانی را توقف و مدیر پروژه را از موضوع مطلع می سازد. مدیر پروژه موضوع را به اطلاع ادارات وزارت اطلاعات و فرهنگ طبق ماده 10 قانون حفاظت از دارائی های فرهنگی و تاریخی می رساند.
ماده 21- ملکیت ساحه	21.1 اداره تمام ساحه را در اختیار قراردادی قرار می دهد. در صورتیکه اداره ساحه را در تاریخ مندرج <b>شرایط خاص قرارداد</b> در اختیار قراردادی قرار ندهد، تاخیر در شروع فعالیت های مربوط تقصیر اداره پنداشته شده که خود یک عمل قابل جبران می باشد.
ماده 22- دسترسی به ساحه	22.1 قراردادی اجازه دسترسی ساحه و دیگر محلات مرتبط به کار امور ساختمانی را به مدیر پروژه یا شخص با صلاحیت که از جانب مدیر پروژه معرفی گردیده، می دهد.
ماده 23- دستور، تفتیش و بررسی	23.1 قراردادی تمام کیساتیر مدیر پروژه را که در مطابقت به قوانین قابل تطبیق در ساحه باشد، انجام می دهد. 23.2 قراردادی مکلف است اجازه بررسی ساحه، دفاتر، حسابات و یاد داشت های خود و قراردادی های فرعی مربوط به انجام این قرارداد را به مفتش موظف از جانب حکومت بدهد. قراردادی توجه داشته باشد که مطابق بند 1 ماده 60 فساد و تقلب که بیان کننده عمل جلوگیری از تفتیش و بررسی دولت از جانب قراردادی مطابق بند 2 ماده 23 حق تفتیش و بررسی

	حکومت، ایجاد مانع تلقی گردیده و منجر به فسخ قرارداد و غیر واجد شرایط بودن می گردد.	
ماده 24- منازعه	24.1 در صورتیکه تصمیم مدیر پروژه به باور قراردادی خارج از صلاحیت وی تحت قرارداد یا تصمیم نادرست باشد، در اینصورت تصمیم اتخاذ شده در جریان (14) روز از اطلاعیه تصمیم، به مرجع حل و فصل منازعات ارجاع می گردد.	
	24.2 مرجع تصمیم کتبی خود را در جریان (28) روز از اخذ اطلاعیه منازعه، ارائه می نماید.	
	<b>ب. کنترل زمان</b>	
ماده 25- پلان کاری	25.1 قراردادی مکلف است بعد از اخذ نامه قبولی آفر، در حدود زمان مندرج شرایط خاص قرارداد، برنامه کاری، ترتیبات، و زمان بندی فعالیت های اموساختمانی را جهت تأییدی به مدیر پروژه ارائه نماید.	
	25.2 پلان کاری تجدید شده باید نشان دهنده پیشرفت واقعی بدست آمده هر فعالیت و اثر پیشرفت بدست آمده بالای زمان کار با قیمانده، بشمول هر تغییر در تسلسل فعالیت ها باشد.	
	25.3 قراردادی پلان کاری تجدید شده را در خلال مدت مشخص شده شرایط خاص قرارداد، جهت تأیید به مدیر پروژه ارائه می نماید. در صورت عدم ارائه پلان کاری تجدید شده در خلال مدت مشخص شده شرایط خاص قرارداد، مبلغ مندرج شرایط خاص قرارداد از پرداخت بعدی معطل قرارداده شده و الی ارائه پلان کاری تجدید شده، معطلی پرداخت آن ادامه می یابد.	
	25.4 تأیید پلان کاری قراردادی توسط مدیر پروژه، مکلفیت های قراردادی را متاثر نمی سازد. قراردادی می تواند پلان کاری خود را در هر زمان بازنگری نموده و به مدیر پروژه ارائه نماید. پلان کاری تجدید شده نشان دهنده اضافه کاری و کم کاری و واقعات قابل جبران می باشد.	
ماده 26- تمدید تاریخ تخمینی تکمیل	26.1 مدیر پروژه در صورت وقوع حادثه قابل جبران یا دستور اضافه کاری که تکمیل کار امور ساختمان را در تاریخ تخمینی تکمیل ناممکن سازد، بدون تسریع کار توسط قراردادی که سبب وقوع مصرف اضافی به وی گردد، تاریخ تخمینی تکمیل امور ساختمان را تمدید می نماید.	
	26.2 مدیر پروژه در جریان 21 روز از درخواست تمدید، تصمیم و اندازه تمدید را با در نظر داشت اثرات واقعات قابل جبران یا اختلاف با ارائه معلومات حمایتی، اتخاذ می نماید. در صورت عدم ارائه هشدار بموقع از جانب قراردادی مبنی بر تأخیر یا عدم همکاری قراردادی بمنظور جلوگیری تأخیر، این تأخیر در بررسی تاریخ تخمینی تکمیل تمدید شده، مد نظر گرفته نمیشود.	
ماده 27- تسریع	27.1 در صورتیکه اداره خواهان تکمیل کار امور ساختمان در تاریخ پیشتر از تاریخ تخمینی تکمیل باشد، مدیر پروژه پیشنهاد های قیمت گذاری شده را جهت تطبیق تسریع لازم از قراردادی مطالبه می نماید. در صورت قبول پیشنهاد از جانب اداره، تاریخ تخمینی تکمیل طبقاً تعدیل و توسط اداره و قراردادی تأیید میگردد.	
	27.2 پیشنهاد های قیمت گذاری شده قراردادی جهت تسریع تکمیل امور ساختمانی بعد از قبولی از جانب اداره، در قیمت قرارداد درج و اضافه کاری محسوب میگردد.	
ماده 28- تأخیر سفارش شده توسط مدیر پروژه	28.1 مدیر پروژه می تواند دستور تأخیر آغاز یا تأخیر پیشرفت هر فعالیت در محدوده امور ساختمانی را به قراردادی بدهد.	
ماده 29- جلسات مدیریت	29.1 اداره یا قراردادی از یکدیگر بمنظور اشتراک در جلسات اداری، درخواست نموده می توانند. هدف از جلسات اداری بررسی پلان کار امور ساختمانی باقیمانده و برخورد با حادثات مندرج بند 1	

ماده 32 می باشد.	
29.2 مدیر پروژه اجندای بحث شده در جلسه اداری را ثبت و کاپی های آن را به اداره و حاضرین جلسه ارائه می نماید. فعالیت های قابل اجرا توسط طرفین در جلسه اداری و یا بعد از آن توسط مدیر پروژه تعیین می گردد.	
30.1 قرارداد بزرگترین فرصت ممکن مدیر پروژه را از وقوع حوادث یا شرایط مشخص احتمالی که سبب ورود تأثیر منفی روی کیفیت امور ساختمانی، افزایش قیمت قرارداد، یا تأخیر انجام امور ساختمان میگردد، هشدار میدهد. قراردادی اثرات تخمینی حوادث یا شرایط مشخص احتمالی را بالای قیمت قرارداد و تاریخ تکمیل، بزرگترین فرصت ممکن به مدیر پروژه ارائه می نماید.	ماده 30- هشدار زود هنگام
30.1 قراردادی با مدیر پروژه در حصه ترتیب یا مدنظر گرفتن پیشنهادها جهت جلوگیری یا کاهش اثرات حوادث یا شرایط توسط اشخاص ذیدخل و جهت انجام دستور مدیر پروژه، همکاری می نماید.	
<b>ج. کنترل کیفیت</b>	
31.1 مدیر پروژه کار امور ساختمان را بررسی نموده و در صورت موجودیت نواقص، قراردادی را مطلع می سازد. این بررسی کار امور ساختمان تأثیری بر مسؤلیت قراردادی ندارد. مدیر پروژه دستور جستجو و بر ملا ساختن نواقص را به قراردادی داده و قراردادی هر قسمت امور ساختمانی را که به باور مدیر پروژه دارای نواقص است، بررسی می نماید.	ماده 31- تشخیص نواقص
32.1 در صورت دستور مدیر پروژه جهت انجام آزمایش که در مشخصات تکنیکی از آن تذکر نرفته، و در صورت تثبیت نواقص، مصرف بررسی و نمونه ها از جانب قراردادی پرداخت میگردد. در صورت عدم موجودیت نواقص، حادثه قابل جبران تلقی میگردد.	ماده 32- آزمایش
33.1 مدیر پروژه قراردادی را از موجودیت هرگونه نواقص قبل از میعاد رفع نواقص که از تاریخ تکمیلی مشخص شده <b>شرایط خاص قرارداد</b> آغاز میگردد، مطلع می سازد. میعاد رفع نواقص الی تکمیل رفع نواقص، تمدید میگردد.	ماده 33- تصحیح نواقص
33.2 قراردادی هر نواقص اطلاع داده شده توسط مدیر پروژه را در طول زمان مشخص شده اطلاعیه رفع نواقص رفع می نماید.	
34.1 در صورتیکه قراردادی نواقص را در طول زمان مشخص شده اطلاعیه رفع نواقص مدیر پروژه، رفع ننماید، در اینصورت، مدیر پروژه مصارف رفع نواقص را بررسی و قراردادی مبلغ متذکره از تامینات قراردادی وضع می گردد.	ماده 34- نواقص تصحیح نشده
<b>د. کنترل مصارف</b>	
35.1 بل احجام کاری در برگیرنده اقلام، نصب، آزمایش و راه اندازی امور ساختمانی که توسط	ماده 35- بل احجام

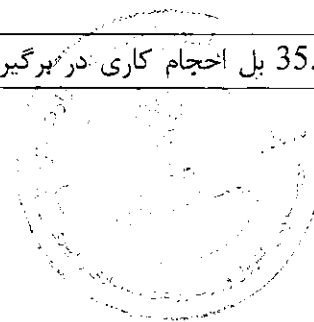

قراردادی اجرا میگردد، می باشد.	کاری <sup>۱</sup>
35.2 بل احجام کاری جهت محاسبه قیمت قرارداد استفاده میگردد. پرداخت برای مقدار امور ساختمان انجام شده به نرخ مندرج بل احجام کاری برای هر قلم صورت میگردد.	
36.1 قراردادی به درخواست مدیر پروژه، جزئیات مصارف هر نرخ در بل احجام کاری را ارائه می نماید.	ماده 36- تغییر مقدار <sup>۲</sup>
37.1 تمامی اضافه کاری و کم کاری ها در برنامه کاری تجدید شده توسط قراردادی شامل می گردد.	ماده 37 - اضافه کاری و کم کاری
38.1 در صورت دستور اضافه کاری توسط مدیر پروژه، قراردادی نرخ خود را برای اضافه کاری دستور داده شده در جریان 7 روز یا مدت بیشتر که توسط مدیر پروژه بیان شده ارائه می نماید. مدیر پروژه نرخ های ارائه شده را بررسی می نماید.	ماده 38- پرداخت های برای اضافه کاری ها
38.2 در صورتیکه قلم اضافه کاری شامل اقلام بل احجام کاری نیز باشد، نرخ قبلاً ارائه شده در بل احجام کاری منحصراً برای اضافه کاری در نظر گرفته می شود.	
38.3 در صورتیکه نرخ ارائه شده مناسب نباشد، مدیر پروژه تغییرات را سفارش و تغییرات را در قیمت قرارداد به اساس تخمین اثرات تغییرات در مصارف قراردادی، وارد می نماید.	
38.4 در صورتیکه به نسبت استجالیات زمان کافی برای ارائه و بررسی نرخ ها وجود نداشته باشد یا سبب تأخیر در کار گردد، نرخ ارائه نگردیده و اختلاف منحصراً قابل جبران پنداشته می شود.	
38.5 قراردادی مستحق پرداخت مصارف اضافی که می بایست ذریعه ارسال هشدار زود هنگام جلوگیری گردد، نمی باشد.	
39.1 در صورت تجدید نظر در پلان کاری <sup>۳</sup> ، قراردادی تخمین جریان پول نقد تجدید نظر شده خویش را به مدیر پروژه ارائه می نماید. تخمین جریان پول نقد شامل اسعار مختلف مندرج قرارداد بوده و مطابق نرخ مبادله قرارداد تبدیل میگردد.	ماده 39- تخمین جریان پول نقد
40.1 قراردادی به صورت ماهانه ارزش تخمینی امور ساختمانی انجام شده منفی مجموعه مبلغ تصدیق شده قبلی را به مدیر پروژه تسلیم می نماید.	ماده 40- تصدیقنامه پرداخت ها
40.2 مدیر پروژه صورت مالی ماهانه قراردادی را بررسی و مبلغ قابل پرداخت به قراردادی را تصدیق می نماید.	
40.3 ارزش امورشاختمان انجام شده توسط مدیر پروژه تشخیص میگردد.	
40.4 ارزش امورشاختمانی انجام شده شامل مقدار اقلام بل احجام کاری <sup>۴</sup> تکمیل شده می باشد.	

<sup>۱</sup> زود قرارداد با پرداخت بالمقطع بل احجام کاری حذف و بجای آن جدول فعالیت و بند 1 ماده 37 شرایط عمومی قرارداد با بند 2 ماده 37 شرایط عمومی قرارداد بشکل ذیل تعویض گردد:

بند 1 ماده 37 قراردادی جدول فعالیت تجدید نظر شده خویش را در جریان 14 روز از اطلاعیه، به مدیر پروژه ارائه می نماید. فعالیت های جدول فعالیت با فعالیت های برنامه کاری هماهنگی داشته باشند.

بند 2 ماده 37 در صورت پرداخت برای مواد خام بر مبنای بطور جداگانه، قراردادی تسلیمی مواد خام در ساحه را بطور جداگانه در جدول فعالیت ارائه می نماید.

<sup>۲</sup> زود قرارداد با پرداخت بالمقطع بل احجام کاری حذف و بجای آن جدول فعالیت و ماده 38 شرایط عمومی قرارداد با بند 1 ماده 38 شرایط عمومی قرارداد بشکل ذیل تعویض گردند:

بند 1 ماده 38 جدول فعالیت جهت درج تغییر برنامه یا شیوه کاری به صلاحیت قراردادی صورت میگردد. در صورت تغییر جدول فعالیت، قیمت های جدول فعالیت تغییر نمی نمایند.

<sup>۳</sup> در قرارداد با پرداخت بالمقطع، بعد از برنامه کاری، جدول فعالیت اضافه گردد.



40.5 ارزش امور ساختمانی انجام شده شامل ارزیابی اختلاف و حادثه قابل جبران می باشد.	
40.6 مدیر پروژه ارقام قبلاً تصدیق شده در تصدیق نامه قبلی را در نظر نگرفته و یا متناسب به مقدار قبلاً تصدیق شده که شامل صورت ماهانه فعلی می باشد از صورت ماهانه فعلی کم می کند.	
41.1 پرداخت ها در پیش پرداخت مجرا می گردد، پرداخت ها به قراردادی در خلال مدت (30) روز بعد از تصدیق صورت حساب ارائه شده توسط اداره صورت می گیرد.	ماده 41- پرداخت ها
41.2 تمام پرداخت ها به واحد پول افغانی صورت می گیرد، مگر اینکه در شرایط خاص قرارداد طور دیگری تذکر رفته باشد.	
41.3 ارقام امور ساختمان که نرخ یا قیمت ارائه نشده، شامل دیگر قیمت ها و نرخ ها در قرارداد محسوب گردیده و از جانب اداره به آن پرداخت صورت نمیگیرد.	
<p>42.1 موارد ذیل وقایع قابل جبران می باشد:</p> <p>1- اداره ساحه کار را در زمان تسلیمی ساحه مندرج مطابق بند 1 ماده 21 شرایط عمومی قرارداد تسلیم نموده است.</p> <p>2- اداره جدول فعالیت های قراردادی دیگر را طوری تعدیل نموده که کار امور ساختمان قراردادی تحت این قرارداد را متأثر می سازد؛</p> <p>3- مدیر پروژه دستور تأخیر را صادر می نماید یا نقشه ها، مشخصات تخنیکی یا هم دستور لازم بمنظور اجرای کار امور ساختمان را صادر نمی نماید؛</p> <p>4- مدیر پروژه دستور برملا ساختن یا اجرای آزمایشات اضافی را از قراردادی می نماید که در نتیجه آزمایش، نواقص تثبیت نمی گردد؛</p> <p>5- مدیر پروژه بدون کدام دلایل مؤجه، قراردادی فرعی را اجازه فعالیت نمی دهد؛</p> <p>6- شرایط در ساحه بطور قابل ملاحظه ناسازگار تر نسبت به زمان قبل از صدور نامه قبولی آفر به اساس معلومات فرستاده شده به داوطلبان (بشمول گزارش های تحقیق ساحه)، معلومات قابل دسترس عامه و بررسی عینی ساحه می باشد؛</p> <p>7- مدیر پروژه دستور حل وضعیت پیش بینی نشده ناشی از اقدامات اداره را داده یا کارات اضافی بیل به دلایل ایمنی یا سایر دلایل لازم باشد؛</p> <p>8- قراردادی ها دیگر، مقام های دولتی، خدمات عمومی یا اداره در حدود زمان مندرج قرارداد عمل نمی نمایند، که سبب تأخیر یا مصارف اضافی به این قراردادی میگردد؛</p> <p>9- تأخیر در پرداخت پیش پرداخت توسط اداره</p> <p>10- تأثیر خطرات مربوط اداره به قراردادی؛</p> <p>11- تأخیر صدور تصدیق تکمیل امور ساختمانی بدلیل نا معقول از جانب مدیر پروژه؛</p>	ماده 42- وقایع قابل جبران
42.2 در صورت وقوع نخانه قابل جبران که سبب مصارف اضافی یا جلوگیری از تکمیل کار امور ساختمانی قبل از تاریخ تخمینی تکمیل میگردد، قیمت قرارداد و ميعاد آن تعدیل می گردد. مدیر پروژه تصمیم در مورد اندازه افزایش قیمت قرارداد و اندازه تمديد تاریخ تخمینی تکمیل امور ساختمان را اتخاذ می نماید.	
42.3 در صورت ورود خساره به منافع اداره، به علت عدم همکاری قراردادی و یا عدم هشدار به موقع توسط قراردادی، قراردادی به همان اندازه مستحق جبران نمی باشد.	

4در قرارداد با پرداخت بالمقطع، این پاراگراف شکل ذیل تحریر گردد: "ارزش کار امور ساختمانی انجام شده در برگیرنده ارزش فعالیت های تکمیل شده جدول فعالیت می باشد"

ماده 43- مالیه	43.1 مدیر پروژه قیمت قرارداد را در صورت تغییر مالیات بشمول مالیه بر معاملات انتفاعی (BRT)، و سایر مالیات در میان مدت (28) روز قبل از تسلیمی آفرها و آخرین تاریخ تصدیق تکمیلی، تعدیل می نماید. این تعدیل ناشی از تغییر در مالیه قابل پرداخت به قراردادی می باشد، مشروط بر اینکه این تغییرات قبلاً در قیمت قرارداد منعکس نگردیده یا ناشی از حکم ماده 47 شرایط عمومی قرارداد، نباشد.
ماده 44- اسعار	44.1 در صورت که طرف قرارداد داخلی باشد پرداخت ها به واحد پولی افغانی صورت می گیرد.
ماده 45- تعدیل قیم	45.1 تعدیل قیمت به دلیل وقوع نوسانات در قیمت عوامل بکار رفته در صورت مجاز می باشد که در <b>شرایط خاص قرارداد</b> از آن تذکر رفته باشد.
ماده 46- تأمینات	46.1 اداره الی ختم تمام کار، قسمتی از پول هر پرداخت را که در <b>شرایط خاص قرارداد</b> از آن تذکر رفته، حفظ می نماید.
	46.2 تأمینات، بعد از تکمیل کامل قرارداد از جانب قراردادی یا ختم میعاد گزنتی، وراثتی و رفع نواقص و صدور تصدیق نامه ختم قرارداد از جانب اداره به قراردادی مسترد می گردد.
ماده 47- جریمه تأخیر	47.1 جریمه تأخیر به نرخ فی روز مندرج <b>شرایط خاص قرارداد</b> برای روز های تأخیر محاسبه میگردد. در صورتیکه قراردادی موفق به انجام تمام یا قسمتی از کار امور ساختمان در زمان معینه آن نگردد، جریمه تأخیر مطابق حکم ماده سی و نهم قانون تدارکات و حکم یکصد و هشتم طرزالعمل تدارکات، از پرداخت های قراردادی وضع میگردد. در صورتیکه مقدار جریمه تأخیر وضع شده بالغ بر 10 فیصد قیمت مجموعی قرارداد گردد، قرارداد مطابق ماده 35 <b>شرایط عمومی قرارداد</b> فسخ میگردد. پرداخت جریمه تأخیر تاثیری بر مسؤلیت های قراردادی ندارد.
	47.2 در صورت تمدید تاریخ تخمینی تکمیل امور ساختمان بعد از پرداخت جریمه تأخیر، مدیر پروژه هرگونه اضافه پرداخت جریمه تأخیر توسط قراردادی را با تعدیل تصدیقنامه پرداخت بعدی، تصحیح می نماید.
ماده 48- مکافات	48.1 در صورت تکمیل امور ساختمانی پیش از تاریخ تخمینی تکمیل، مکافات به نرخ فی روز مندرج (به استثنای روز های که پرداخت مکافات به نسبت سرعت در کار طبق دستور مدیر پروژه صورت گرفته است) <b>شرایط خاص قرارداد</b> ، به قراردادی پرداخت میگردد. مدیر پروژه کار اجرا شده را که زمان اجرای آن هنوز فرا نرسیده است تصدیق می نماید.
ماده 49- پیش پرداخت	49.1 اداره پیش پرداخت را در مقابل تضمین بانکی غیر مشروط در فورم مربوط و از بانک قابل قبول اداره به مبلغ و اسعار معادل پیش پرداخت، به مبلغ و تاریخ مندرج <b>شرایط خاص قرارداد</b> ، به قراردادی پرداخت می نماید. تضمین پیش پرداخت الی باز پرداخت پیش پرداخت اعتبار داشته، اما مبلغ تضمین پیش پرداخت بتدریج به اندازه باز پرداخت پیش پرداخت توسط قراردادی، کم میگردد. در پیش پرداخت نکتانه وضع نمیگردد.
	49.2 قراردادی پیش پرداخت را صرف برای پرداخت به تجهیزات، تأسیسات، مواد خام و مصارف تجهیز کردن لازم مشخص شده جهت اجرای قرارداد، استفاده می نماید. قراردادی جهت تشبیت استفاده پیش پرداخت بمنظور موارد فوق، کاپی های انوایس ها یا دیگر اسناد را به مدیر پروژه ارائه می نماید.
	49.3 پیش پرداخت از پرداخت های قابل پرداخت به قراردادی وضع می گردد. پیش پرداخت یا باز

پرداخت پیش پرداخت در بررسی ارزش امور ساختمان انجام شده، اختلاف، تعدیل قیمت، حادثه قابل جبران، مکافات، یا جریمه تأخیر، مد نظر گرفته نمی شود.	
50.1 داوطلب برنده در مدت 10 روز بعد از دریافت نامه قبولی آفر، تضمین اجرای مشخص شده در <b>شرایط خاص قرارداد</b> ، را به شکل قابل قبول به اداره به اسعار قیمت قرارداد ارائه می نماید. تضمین اجرا به مدت (28) روز بعد از تاریخ صدور تصدیقنامه تکمیل، دارای اعتبار می باشد.	ماده 50- تضمینات
51.1 در صورت لزوم، مزد کار روزانه ارائه شده در آفر داوطلب برای محاسبه پرداخت مقدار اضافی کار که به اساس هدایت قبلی کتبی مدیر پروژه انجام یافته باشد، استفاده می گردد.	ماده 51 - مزد کار
51.2 قراردادی تمام امور ساختمانی قابل پرداخت تحت به اساس مزد کار را در فورمه های تأیید شده توسط مدیر پروژه ثبت می نماید. هر فورمه تکمیل شده در خلال (2) روز از جانب مدیر پروژه تصدیق و امضاء می گردد.	
51.3 پرداخت مزد کار صرف در صورت ارائه فورمه های امضاء شده، صورت میگیرد.	
52.1 قراردادی بمصرف خود، مسؤلیت رفع نواقص زیان یا خساره به امور ساختمانی یا مواد خام که در امور ساختمانی ترکیب میگردد را در مدت زمان میان تاریخ آغاز کار و ختم میعاد رفع نواقص در صورت که ناشی از اهمال یا فروگذاری قراردادی باشد را دارد.	ماده 52- مصارف ترمیم
<b>ح. اختتام قرارداد</b>	
53.1 قراردادی بعد از تکمیل امور ساختمانی از مدیر پروژه درخواست صدور تصدیقنامه تکمیل امور ساختمانی را نموده و مدیر پروژه بعد از تصدیق تکمیل امور ساختمانی، تصدیقنامه را صادر می نماید.	ماده 53- تکمیل
54.1 اداره در جریان (7) روز بعد از صدور تصدیقنامه تکمیل، ساحه و امور ساختمانی را تسلیم میگیرد.	ماده 54- تسلیمی
55.1 قراردادی قبل از ختم میعاد رفع نواقص، حساب مشرح مجموع پول قابل پرداخت به خود تحت این قرارداد را به مدیر پروژه ارائه می نماید. مدیر پروژه تصدیقنامه رفع نواقص را صادر و هر گونه پرداخت باقیمانده نهایی قراردادی را در جریان (56) روز که بعد از دریافت حساب مکمل و صحیح از جانب قراردادی تصدیق می نماید. در غیر آن، مدیر پروژه در جریان (56) روز جدول را که بیانگر تصحیحات و افزودی لازم را صادر می نماید. در صورت عدم قبول حساب نهایی که دوباره توسط قراردادی ارائه گردیده، مدیر پروژه تصمیم در مورد مبلغ قابل پرداخت به قراردادی تحت این قرارداد را اتخاذ و تصدیقنامه پرداخت را صادر می نماید.	ماده 55- حساب نهایی
56.1 در صورت لزوم، قراردادی نقشه ها و یا رهنمود های عملیاتی و مراقبت را در تاریخ مندرج <b>شرایط خاص قرارداد</b> ارائه می نماید.	ماده 56- رهنمود عملیاتی و مراقبت
56.2 در صورت عدم ارائه نقشه ها و یا رهنمود های عملیاتی و مراقبت در تاریخ مشخص شده <b>شرایط خاص قرارداد</b> از جانب قراردادی یا عدم تأییدی آن از جانب مدیر پروژه، مبلغ مشخص شده در <b>شرایط خاص قرارداد</b> از پرداخت های باقیمانده به قراردادی پرداخت نمیگردد.	

<p>57.1 قرارداد در اثر تخطی قراردادی از ایفای شرایط و تعهدات مندرج آن فسخ میگردد.</p>	<p>ماده 57- فسخ قرارداد</p>
<p>57.2 تخطی در قرارداد شامل موارد ذیل بوده اما محدود به آنها نمی باشد:</p> <p>1- قراردادی کار امور ساختمانی را به مدت (28) روز توقف در حالیکه این توقف کار امور ساختمان در پلان کاری فعلی نشان داده نشده و توقف از جانب مدیر پروژه تأیید نگردیده باشد؛</p> <p>2- مدیر پروژه دستور تأخیر امور ساختمان را داده و در جریان (28) روز انصراف از این دستور صورت نگرفته باشد؛</p> <p>3- در صورت افلاس و تصفیه قراردادی بدون حالات ادغام و تغییرات تشکیلاتی قراردادی</p> <p>4- با ارسال اطلاعیه توسط مدیر پروژه به قراردادی مبنی بر اینکه عدم رفع یک نقص مشخص نقض اساسی قرارداد بوده و قراردادی نتواند در ميعاد مشخص شده توسط مدیر پروژه، نواقص را رفع نماید؛</p> <p>5- قراردادی امنیت لازم را بصورت پيهم فراهم ننماید؛ و</p> <p>6- در صورتیکه مقدار جریمه تاخیر وضع شده بالغ بر 10 فیصد قیمت مجموعی قرارداد گردد.</p>	
<p>57.3 علرغم موارد فوق، اداره می تواند قرارداد را بصورت یکجانبه فسخ نماید.</p>	
<p>57.4 در صورت فسخ قرارداد، قراردادی کار امور ساختمان را فوراً متوقف داده و بعد از حصول اطمینان اینکه ساحه امن و بیخطر است، ساحه را در اسرع وقت ترک می نماید.</p>	
<p>58.1 در صورتیکه اداره تشخیص دهد که قراردادی در اعمال های فساد کارانه، تقلب، تبانی، اجبار، یا ایجاد موانع در پروسه تدارکات یا در اجرای قرارداد دخیل باشد، اداره بعد از صدور اطلاعیه (14) روزه به قراردادی، قرارداد را فسخ و قراردادی را از ساحه اخراج و بند 5 ماده 59 قابل تطبیق می باشد.</p>	<p>ماده 58- فساد و تقلب</p>
<p>58.2 در صورتیکه کارمند قراردادی در اعمال های فساد کارانه، تقلب، تبانی، اجبار، یا ایجاد موانع در جریان اجرای قرارداد دخیل باشد، کارمند مطابق بند 1 ماده 9 شرایط عمومی قرارداد، اخراج میگردد.</p>	
<p>58.3 اداره، داوطلب، قراردادی و قراردادی فرعی مکلف اند اصول عالی اخلاقی را در مراحل داوطلبی و اجرای قرارداد را رعایت نمایند. روی این ملحوظ اصطلاحات آتی مفاهیم ذیل را افاده می نمایند:</p> <p>1- فساد: عبارت از درخواست، دریافت، دادن یا پیشنهاد به صورت مستقیم یا غیرمستقیم هرچیز با ارزشیکه به صورت غیرمناسب کارکردهای جانب دیگر<sup>5</sup> (کارمندان تدارکات) را تحت تاثیر قرار دهد.</p> <p>2- تقلب: ارتکاب هرگونه فروگذاری به شمول کتمان حقایق که عمداً و یا سهواً به منظور اغفال کارمندان تدارکات و مدیریت قرارداد جهت حصول منفعت مالی و غیر مالی و یا اجتناب از اجرای مکلفیت ها صورت گیرد.</p> <p>3- تبانی: عبارت از سازش میان دو یا بیشتر<sup>6</sup> داوطلبان و یا میان داوطلبان و کارمندان اداره که به منظور بدست آوردن مقاصد نامناسب به شمول تحت تاثیر قراردادن نادرست اعمال سائین طرح گردیده باشد.</p> <p>4- اجبار: عبارت از تهدید و یا ضرر رسانیدن به کارمندان تدارکات و مدیریت قرارداد و یا سایر داوطلبان به منظور تحت تاثیر قراردادن اعمال آنان به صورت مستقیم یا غیر مستقیم می باشد.</p>	

<sup>5</sup> به مقام رسم دولتی اطلاق میگردد. اصطلاح "منفعت" و "مکلفیت" مربوط به پروسه تدارکات یا اجرای قرارداد می باشد.  
<sup>6</sup> بزه شرکت کننده های پروسه تدارکات (بشمول مقامات دولتی) که قصد سازش یا کاهش سطح رقابت در پروسه تدارکات را داشته اند، اطلاق میگردد.

5- ایجاد اخلال و موانع: عبارت از تخریب، تزویر، تغییر یا کتمان اسناد و اظهارات نادرست در پروسه تدارکات و یا امور نظارتی مربوط می باشد.

اداره پیشنهاد اعطای قرارداد به داوطلب برنده ای را که مستقیماً یا از طریق نماینده مرتکب فساد، تقلب، تبانی، اجبار یا ایجاد اخلال و موانع در مراحل داوطلبی گردیده است لغو می نماید.

اداره در صورت ارتکاب فساد، تقلب، تبانی، اجبار و اخلال در مراحل تدارکات توسط کارمند اداره، موضوع را در اسرع وقت به مراجع ذیربط ارجاع می نماید.

اداره داوطلب یا قراردادی را در صورت ارتکاب اعمال مندرج فقره (1) ماده چهل و نهم قانون تدارکات از اشتراک در مراحل تدارکات محروم می نماید.

داوطلب، قراردادی و قراردادی فرعی مکلف است، زمینه تفتیش و بررسی حسابات، یادداشت ها و سایر اسناد مربوط به تسلیمی آفر و اجرای قرارداد را توسط مفتشین موظف از جانب اداره فراهم نماید.

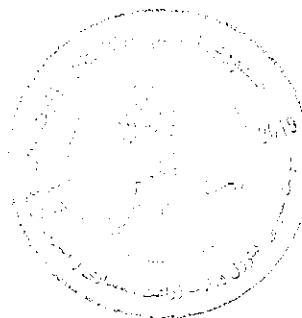

1254

<p>58.4 هیچ نوع فیس، مکافات، تخفیف، تحفه، کمیشن، یا پرداخت دیگری مرتبط به پروسه تدارکات یا اجرای امور ساختمانی به استثنای آنهاییکه در آفر یا قرارداد ذکر باشد، اخذ یا داده نمی شود.</p>	
<p>59.1 در صورت فسخ قرارداد بدلیل تخطی توسط قراردادی، مدیر پروژه تصدیقنامه ارزش کار انجام شده را بعد از تفریق پیش پرداخت پرداخت شده الی تاریخ صدور تصدیقنامه و فیصدی قابل تطبیق بالای کار امور ساختمانی تکمیل نشده مطابق <b>شرایط خاص قرارداد</b>، را صادر می نماید. جریمه تأخیر اضافی قابل تطبیق نمی باشد. در صورتیکه مجموعه قابل پرداخت اداره به قراردادی کمتر از پیش پرداخت باشد، پس تفاوت آن قرض قابل پرداخت به اداره محسوب می گردد.</p>	<p>ماده 59- پرداخت بمحض فسخ</p>
<p>59.2 در صورتیکه قرارداد بصورت یکجانبه از طرف اداره یا بدلیل تخطی قراردادی توسط اداره فسخ گردد، مدیر پروژه تصدیقنامه مبلغ کار انجام شده، بعد از تفریق پیش پرداخت اخذ الی تاریخ صدور تصدیقنامه را صادر می نماید.</p>	
<p>60.1 در صورت فسخ قرارداد ناشی از قصور قراردادی، ملکیت تمام مواد خام در ساحه، تأسیسات، تجهیزات، کار امور ساختمانی مؤقت، و امور ساختمانی از ملکیت اداره می باشد.</p>	<p>ماده 60- ملکیت</p>
<p>61.1 در صورتیکه امکان انجام امور ساختمانی قرارداد از اثر بروز جنگ یا حادثه دیگری خارج از کنترل اداره یا قراردادی متأثر گردد، مدیر پروژه از عدم امکان انجام قرارداد تصدیق می نماید. قراردادی بعد از اخذ این تصدیقنامه به اسرع وقت کار را متوقف و ساحه را ترک و پرداخت به تمام کار انجام شده قبل از دریافت تصدیقنامه و کارها تعهد شده قبلی که بعد از صدور تصدیقنامه انجام می یابد، صورت می گیرد.</p>	<p>ماده 61- عدم امکان تطبیق قرارداد</p>
<p>62.1 <u>حل منازعه بطور دوستانه:</u> 1- اداره و قراردادی حد اکثر تلاش خویشرا جهت حل منازعات بطور دوستانه که ناشی یا مرتبط به قرارداد یا تفسیر آن باشد، انجام میدهند. 64.1 <u>مرجع حل و فصل منازعات:</u> 2- در صورتیکه به باور قراردادی تصمیم مدیر پروژه خارج از صلاحیت او تحت قرارداد یا تصمیم اتخاذ شده غلط باشد، قراردادی در جریان (14) روز بعد از دریافت اطلاع کتبی از تصمیم مدیر پروژه، موضوع را به مرجع حل و فصل منازعات مندرج <b>شرایط خاص قرارداد</b> راجع میسازد. 64.2 <u>حکمیت:</u> 3- در صورت عدم قناعت هر جانب از تصمیم مرجع حل و فصل منازعات یا عدم اتخاذ تصمیم مرجع حل و فصل منازعات در جریان (28) روز از ارجاع منازعه، هر جانب می تواند در جریان (28) روز از تصمیم خویش مبنی بر ارجاع موضوع به محاکم ذیصلاح مطلع سازند.</p>	<p>ماده 62- حل منازعه</p>

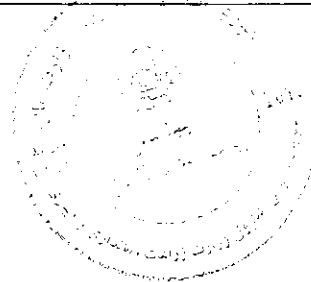

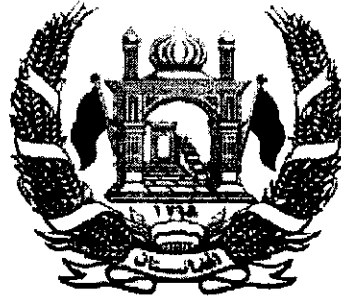

دولت جمهوری اسلامی افغانستان  
وزارت زراعت ، آبیاری و مالداري  
رياست تهيه و تداركات

قرارداد

پروژه بازسازی کانال وسربند سردره آب خورک ولسوالي روی دوآب ولایت سمنگان

میان

وزارت زراعت، آبیاری و مالداري

و

شرکت ساختمانی اکبرحسیب

نمبر تشخیصیه: MAIL/PD/NCB/W /152-01/98

بودجه : کود انکشافی AFG-390676

تاریخ: / / 1398



## فورمه موافقتنامه قرارداد

این موافقتنامه در ماه جوزاسال 1398 میان وزارت زراعت، آبیاری ومالداری و شرکت ساختمانی اکبر حسیب دارنده جواز نمبر (44136)، نمبر تشخیصه (9005027272) ایمیل آدرس [ahccbuidler@gmail.com](mailto:ahccbuidler@gmail.com)، شماره تماس - 0773627737 واقع گولایی حصه اول خیرخانه، ناحیه 11، مرکز کابل، کابل عقد گردیده است.

اداره آفر داوطلب برنده را جهت اجرا، تکمیل و رفع هرگونه نواقص ناشی از اجراءات در قرارداد پروژه بازسازی کانال و سربند سردره خورک ولسوالی روی دو آب ولایت سمنگان در پروژه انکشافی مربوط وزارت زراعت، آبیاری ومالداری دارای کود نمبر AFG-390676 به قیمت مجموعی (1,156,846.35) یک میلیون و یک صد و پنجاه شش هزار و هشت صد و چهل شش اعشاریه سی پنج افغانی پذیرفته و قراردادی قرارداد متذکره را اجرا می نماید.

این موافقتنامه موارد ذیل را در بر می گیرد:

1. کلمات و اصطلاحات شامل این موافقتنامه عین معنی را افاده می نمایند که بترتیب در شرایط قرارداد به آن نسبت داده می شوند، آنها تشکیل دهنده و بخشی از این موافقتنامه تلقی میگردند.
2. قراردادی در مقابل پرداخت اداره تعهد می نماید که قرارداد امور ساختمان را اجرا، تکمیل و هرگونه نواقص را مطابق شرایط این قرارداد رفع می نماید.
3. اداره نیز تعهد می نماید که قیمت قرارداد یا دیگر مبلغ قابل پرداخت تحت شرایط این قرارداد را در مقابل اجرا، تکمیل، و رفع نواقص امور ساختمان در زمان و شیوه مشخص شده در این قرارداد پرداخت نماید.
4. طرف های شاهد که سبب تشکیل این موافقتنامه گردیده اند:

فرمایش گیرنده: (شرکت ساختمانی اکبر حسیب)

فرمایش دهنده: (وزارت زراعت، آبیاری و مالداری)

اسم: 

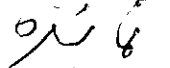
موقف: 

(محل امضا و مهر)



انجنیر محمد طاهر "ایوب"

سرپرست معینیت مالی واداری وزارت زراعت، آبیاری ومالداری

(محل امضا و مهر)

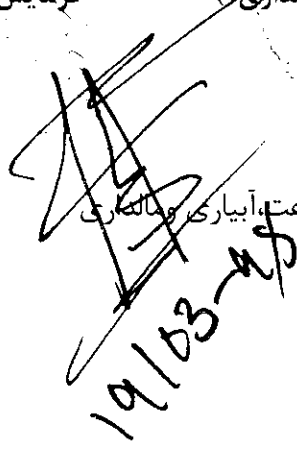
  
19/03/98

MAIL  
STATE OF THE MINISTER  
REGISTERED

REGISTERED  
REGISTERED



شرایط خاص قرارداد	
مواد شرایط عمومی قرارداد	تعدیلات و ضمایم مواد شرایط عمومی قرارداد
<b>الف: مسایل عمومی</b>	
جز 12 بند 1 ماده 1 شرایط عمومی قرارداد	میعاد رفع نواقص بعد از تاریخ تکمیل مدت یکسال میباشد.
جز 14 بند 1 ماده 1 شرایط عمومی قرارداد	اداره وزارت زراعت، آبیاری و مالداری میباشد.
جز 17 بند 1 ماده 1 شرایط عمومی قرارداد	تاریخ تخمینی تکمیل برای تمام کار امور ساختمانی 4 ماه تقویمی می باشد.
جز 20 بند 1 ماده 1 شرایط عمومی قرارداد	مدیر پروژه: یکتا از انجمنیان وزارت زراعت، آبیاری و مالداری میباشد.
جز 22 بند 1 ماده 1 شرایط عمومی قرارداد	ساحه کار امور ساختمانی سردره خورک ولسوالی روی دو آب ولایت سمنگان میباشد.
جز 25 بند 1 ماده 1 شرایط عمومی قرارداد	تاریخ آغاز کار امور ساختمانی: بعد از تاریخ صدور مکتوب آغاز کار می باشد.
جز 29 بند 1 ماده 1 شرایط عمومی قرارداد	امور ساختمانی شامل بازسازی کانال و سریند سردره خورک ولسوالی روی دو آب ولایت سمنگان میباشد.
بند 2 ماده 2 شرایط عمومی قرارداد	تکمیل قسمت وار: قابل تطبیق نیست.

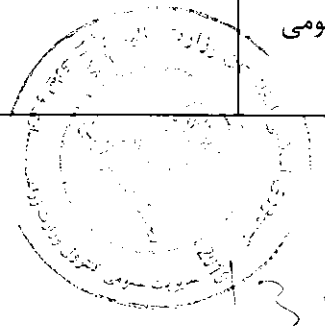

<p>اسناد ذیل تشکیل دهنده قرارداد و شامل قرارداد می باشند.</p> <p>1- موافقتنامه؛</p> <p>2- نامه قبولی آفر؛</p> <p>3- آفر قراردادی؛</p> <p>4- شرایط خاص قرارداد؛</p> <p>5- شرایط عمومی قرارداد؛</p> <p>6- مشخصات تخنیکی؛</p> <p>7- نقشه ها؛</p> <p>8- بل احجام کاری؛</p>	<p>جز 9 بند 3 ماده 2 شرایط عمومی قرارداد</p>
<p>زبان قرارداد یکی از زبان های رسمی کشور میباشد. زبان قرارداد همان زبان آفر میباشد.</p>	<p>بند 1 ماده 3 شرایط عمومی قرارداد</p>
<p>قانون نافذ بر این قرارداد قوانین جمهوری اسلامی افغانستان می باشد.</p>	
<p>جدول فعالیت های قراردادی دیگر قابل تطبیق نمیباشد.</p>	<p>بند 1 ماده 8 شرایط عمومی قرارداد</p>
<p>کارمندان کلیدی یک مدیر قرارداد یعنی انجینر با 5 سال تجربه در اجرای قراردادهای امورشاختمانی که دارای ماهیت و حجم معادل و مشابه، به شمول اینکه به حیث مدیر پروژه برای مدت حد اقل سه سال تجربه داشته باشد.</p>	<p>بند 1 ماده 9 شرایط عمومی قرارداد</p>
<p>مبلغ حد اقل بیمه و مبالغ قابل حذف طور ذیل میباشد: (تهیه بیمه از وجایب و مکلفیت داوطلبان میباشد وشامل موارد ذیل می باشد).</p> <p>برای امور ساختمانی، تأسیسات، و مواد ( ) افغانی</p> <p>برای زیان یا خساره به تجهیزات قیمت تعویضی آن (تجهیزات مربوطه) پرداخته میشود.</p> <p>برای زیان یا خساره به ملکیت مرتبط به قرارداد اما به استثنای امور ساختمانی، تأسیسات، مواد خام، و تجهیزات ( ) افغانی</p> <p>مرگ یا خساره به کارمندان:</p> <p>کارمندان قراردادی ( ) افغانی در هر رویداد</p> <p>افراد دیگر ( ) افغانی (0)</p> <p>بیمه مطابق ماده 13 شرایط عمومی قرارداد قابل تطبیق است</p>	<p>بند 1 ماده 13 شرایط عمومی قرارداد</p>

<p>(1) گزارشات بررسی ساحه نظر بر تقاضا داوطلبان ارایه خواهد گردید.</p>	<p>بند 1 ماده 14 شرایط عمومی قرارداد</p>
<p>مدیر پروژه به پرسش ها توضیحات ارائه می نماید</p>	<p>بند 1 ماده 15 شرایط عمومی قرارداد</p>
<p>تاریخ تسلیمی ساحه بعد از اخذ مکتوب آغاز کار توسط ریاست اداری می باشد.</p>	<p>بند 1 بند 21 شرایط عمومی قرارداد</p>
<p>نهادیکه از روش حکمیت آن استفاده میگردد (مرکز حل و فصل منازعات تجارتي افغانستان) میباشند. محل حکمیت جمهوری اسلامی افغانستان می باشد. در صورتیکه قراردادی خارجی باشد، حکمیت باید در محل بیطرف (نه در افغانستان و نه در کشور قراردادی) صورت میگیرد.</p>	<p>ماده 62 شرایط عمومی قرارداد</p>
<p><b>ب. کنترل زمان</b></p>	
<p>قراردادی پلان کاری امور ساختمانی را در جریان 10 روز از تاریخ دریافت نامه قبولی آفر جهت تأیید، ارائه مینماید.</p>	<p>بند 1 ماده 25 شرایط عمومی قرارداد</p>
<p>میعاد میان تجدید برنامه کاری امور ساختمان 30 سی روز میباشند.</p>	<p>بند 3 ماده 25 شرایط عمومی قرارداد</p>
<p>در صورت که برنامه کاری امور ساختمان ناوقت ارائه گردد، پرداخت 30000 الی ارائه پلان کاری تجدید شده معطل قرار می گیرد.</p>	<p>قرارداد</p> 
<p><b>ج. کنترل کیفیت</b></p>	

<p>میعاد رفع نواقص (یک سال) میباشند.</p>	<p>بند 1 ماده 33 شرایط عمومی قرارداد</p>
<p>1. پرداخت بعد از تکمیل کار نظر به فیصدی بعد از ارائه گزارش از جانب فرمایش گیرنده و تصدیق نماینده وزارت زراعت، آبیاری و مالداری پرداخته میشود. 2. پول فرمایش گیرنده در چهار قسط پرداخته میشود که در قسط اول 25 فیصد بعد از 25 فیصد تکمیل کار، در قسط دوم 25 فیصد بعد از 50 فیصد تکمیل کار، در قسط سوم 25 فیصد بعد از 75 فیصد تکمیل کار، و در قسط چهارم 25 فیصد بعد از 100 فیصد تکمیل کار پرداخته میشود. پرداخت های بعدی در جریان کار قرار فوق در مقابل گزارشات پیشرفت کار انجام شده بعد از تصدیق مراقبت کننده از جانب فرمایش دهنده صورت میگیرد.</p>	<p>بند 1 ماده 41 شرایط عمومی قرارداد</p>
<p><b>د. کنترل مصرف</b></p>	
<p>قرارداد مطابق ماده 47 شرایط عمومی قرارداد قابل تعدیل نیست" و معلومات ذیل در مورد ضرایب "قابل تطبیق نیست" ضرایب تعدیل قیم قرارداد ذیل میباشند: برای واحد پول افغانی: ضریب A: فیصدی عنصر غیر قابل تعدیل {رقم به ارقام و حروف درج گردد} میباشند. ضریب B: فیصدی عنصر قابل تعدیل {رقم به ارقام و حروف درج گردد} میباشند. به واحد پول { واحد پولی درج گردد }: ضریب A: فیصدی عنصر غیر قابل تعدیل {رقم به ارقام و حروف درج گردد} میباشند. ضریب B: فیصدی عنصر قابل تعدیل {رقم به ارقام و حروف درج گردد} میباشند. شاخص 1 به واحد پول افغانی {شاخص درج گردد} می باشد. شاخص 1 به واحد پولی بین المللی مشخص شده {شاخص درج گردد} می باشد. {این شاخص ها توسط قراردادی پیشنهاد و از جانب اداره تأیید میگردد} شاخص 1 اسعار به استثنای واحد پول افغانی اسعار مشخص شده بین المللی {شاخص درج گردد} میباشند. {این شاخص ها توسط قراردادی پیشنهاد و از جانب اداره تأیید میگردد}</p>	<p>بند 1 ماده 45 شرایط عمومی قرارداد</p>

<p>بند 2 ماده 46 شرایط عمومی قرارداد</p>	<p>فیصدی تناسب پرداخت های تامینات 10٪ ده فیصد میباشد. تامینات، بعد از تکمیل کامل قرارداد از جانب قراردادی یا ختم میعاد گزینی، وراثتی و رفع نواقص و صدور تصدیق نامه ختم قرارداد از جانب اداره به قراردادی مسترد می گردد</p>
<p>بند 1 ماده 47 شرایط عمومی قرارداد</p>	<p>اندازه جریمه تاخیر (0.05) فیصد قیمت مجموعی قرارداد در مقابل هر روز تاخیر می باشد. حد اکثر رقم پولی جریمه تاخیر یا غیابت الی (10) فیصد قیمت مجموعی قرارداد می باشد، در صورتیکه مقدار جریمه تاخیر وضع شده بالغ بر 10 فیصد قیمت مجموعی قرارداد گردد، قرارداد مطابق ماده 57 شرایط عمومی قرارداد فسخ میگردد، در صورت توافق به تکمیل امور ساختمانی بشکل قسمت وار جریمه تاخیر برای هر قسمت قابل وضع می باشد.</p>
<p>بند 1 ماده 48 شرایط عمومی قرارداد</p>	<p>انعام برای انجام تمام امور ساختمان : نظر به لزوم دید فرمایش دهنده.</p>
<p>بند 1 ماده 49 شرایط عمومی قرارداد</p>	<p>پیش پرداخت ده فیصد و پیش پرداخت میگردد. لازم نیست</p>
<p>بند 1 ماده 50 شرایط عمومی قرارداد</p>	<p>مبلغ تضمین اجرا: پنج فیصد مجموع قرارداد میباشد. تضمین اجرا به شکل ضمانت بانکی غیرمشروط.</p>
<p><b>هـ ختم قرارداد</b></p>	
<p>بند 1 ماده 56 شرایط عمومی قرارداد</p>	<p>ارائه نقشه ها و یا رهنمود های عملیاتی و مراقبت به تاریخ 30 روز بعد از اصدار سند تصدیق تکمیل کار می باشد.</p>
<p>بند 2 ماده 56 شرایط عمومی قرارداد</p>	<p>در صورت عدم ارائه نقشه ها و یا رهنمود های عملیاتی و مراقبت به تاریخ مشخص شده بند 1 ماده 58 شرایط عمومی قرارداد، مبلغ 30000 از پرداخت اخیر قراردادی کسر می نماید.</p>
<p>جز 6 بند 2 ماده 57 شرایط عمومی قرارداد</p>	<p>حداکثر تاخیر 100 روز میباشد. تعداد روز ها باید در مطابقت به بند 1 ماده 49 جریمه تاخیر شرایط خاص قرارداد می باشد.</p>

فیصدی قابل تطبیق به ارزش کار امور ساختمان تکمیل نشده که بیانگر مصارف اضافی به اداره جهت تکمیل کار امور ساختمانی <b>مطابق بند 2 حکم 109 طرز العمل تدارکات: اداره تدارکاتی، کار باقیمانده را طی مراحل پروسه جدید در میعاد اعتبار قرارداد اولی فراهم و تفاوت قیمت آنرا از قراردادی اولی به عنوان جبران خساره حصول می نماید.</b>	بند 1 ماده 59 شرایط عمومی قرارداد
---	---

**قسمت چهارم: شرایط عمومی قرارداد**

شرایط عمومی قرارداد، شرایط خاص قرارداد و سایر اسناد است شده ذیل یک سند مکمل بوده و بیانگر حقوق و مکلفیت های طرفین قرارداد می باشد.

این شرایط عمومی در قرارداد های فی واحد (admeasurements) استفاده گردیده و با ورود تغییرات مندرج پا ورقی ها در قرارداد های با بالمقطع نیز استفاده میگردد.

<b>الف: عمومیات</b>	
<p>1- اصطلاحات تعریف شده به صورت درشت تحریر گردیده اند:</p> <p>1- <b>بل احجام کار: احجام کار قیمت گذاری شده که شامل آفر می باشند.</b></p> <p>2- <b>حوادث قابل جبران: حوادث که در ماده 44 شرایط عمومی قرارداد تعریف گردیده اند.</b></p> <p>3- <b>تاریخ تکمیل: تاریخ تکمیل امور ساختمانی تصدیق شده توسط مدیر پروژه در مطابقت به بند 1 ماده 55 شرایط عمومی قرارداد.</b></p> <p>4- <b>قرارداد: موافقتنامه کتبی میان اداره و قراردادی جهت اجرا، تکمیل و حفظ و مراقبت امور ساختمان است. قرارداد شامل اسناد مندرج بند 2 ماده 3 شرایط عمومی قرارداد می باشد.</b></p> <p>5- <b>قراردادی: شخص یا شرکتی که آفر وی برای انجام امور ساختمانی توسط اداره قبول گردیده باشد.</b></p> <p>6- <b>آفر قراردادی: آفر مکمل که توسط داوطلب برنده به اداره تسلیم گردیده است.</b></p> <p>7- <b>قیمت قرارداد: قیمت مندرج نامه قبولی آفر بشمول تعدیلات بعدی وارده مطابق قرارداد می باشد.</b></p> <p>8- <b>روز: روز تقویمی می باشند.</b></p> <p>9- <b>مزد کار: کار که در مقابل آن به قراردادی به اساس کار، مواد خام، تاسیسات به اضافه فیصدی موافقه شده مصارف غیر مستقیم و مفاد پرداخت میگردد.</b></p> <p>10- <b>نواقص: قسمت از کار که مطابق شرایط قرارداد تکمیل نشده باشد.</b></p>	ماده 1- تعریفات

- 11- **سند تصدیق رفع نواقص:** تصدیقنامه است که بعد از اصلاح نواقص توسط مدیر پروژه به قراردادی صادر میگردد.
- 12- **میعاد رفع نواقص:** میعاد قابل محاسبه از تاریخ تکمیل قرارداد که در بند 1 ماده 35 **شرایط خاص قرارداد** از آن تذکر رفته است.
- 13- **نقشه ها:** در برگیرنده محاسبات و معلومات ارائه شده و تأیید شده توسط مدیر پروژه بمنظور اجرای قرارداد می باشد.
- 14- **اداره:** طرف قرارداد مشخص شده در **شرایط خاص قرارداد** می باشد.
- 15- **تجهیزات:** ماشین آلات و وسایط نقلیه که جهت اجرای امور ساختمانی، بصورت موقت در ساحه کار فراهم میگرددند.
- 16- **قیمت ابتدایی قرارداد:** قیمت قرارداد که در نامه قبولی آفر درج می باشد.
- 17- **تاریخ تخمینی تکمیل:** تاریخ تخمینی که قراردادی امور ساختمان را تکمیل می نماید. تاریخ تخمینی تکمیل مندرج **شرایط خاص قرارداد** می باشد. این تاریخ صرف با صدور دستور تمدید میعاد یا تسریع توسط مدیر پروژه تغییر نموده می تواند.
- 18- **مواد خام:** تمام مواد بشمول مواد مصرفی که توسط قراردادی جهت اجرای امور ساختمانی، استفاده میگردد.
- 19- **تأسیسات:** منضات امور ساختمانی که دارائی عملکرد میخانیکی، برقی، کیمیاوی، یا بیولوژیکی باشد.
- 20- **مدیر پروژه:** شخص که نام وی در **شرایط خاص قرارداد** تذکر رفته یا شخص با صلاحیت که توسط اداره به عوض مدیر پروژه به قراردادی معرفی گردیده باشد و مسؤلیت نظارت و مدیریت قرارداد امور ساختمانی را دارا باشد.
- 21- **SCC:** به معنی شرایط خاص قرارداد است.
- 22- **ساحه کار:** ساحه مشخص شده **شرایط خاص قرارداد** می باشد.
- 23- **گزارش بررسی ساحه:** شامل شرطنامه بوده گزارش واقع بینانه و مشرح در مورد وضعیت سطح و سطح فرعی ساحه می باشد.
- 24- **مشخصات:** مشخصات امور ساختمانی شامل در قرارداد و تغییرات و اضافات وارده یا تأیید شده توسط مدیر پروژه می باشد.
- 25- **تاریخ آغاز کار:** تاریخ آغاز امور ساختمان مندرج **شرایط خاص قرارداد**، تاریخ که قراردادی کار امور ساختمان را آغاز می نماید این تاریخ لزوماً مصادف به تاریخ تسلیمی ساحه نمی باشد.
- 26- **قراردادی فرعی:** شخص یا شرکت که با قراردادی جهت اجرای بخش از امور ساختمانی قرارداد داشته که در برگیرنده امور ساختمانی در ساحه نیز می باشد.

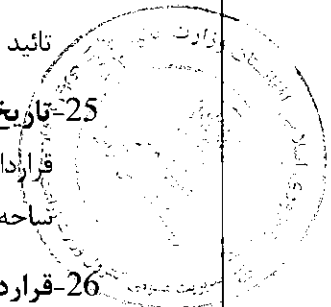

<p>27- <b>ساختمان های مؤقت:</b> ساختمان ديزاين شده، ساخته شده، نصب شده و يا دور شده توسط قراردادى كه براى اجراى امور ساختمانى و يا نصب آن ضرورى مى باشد.</p> <p>28- <b>تعديل:</b> امر مدير پروژه مبنى بر تغيير در امور ساختمانى مى باشد.</p> <p>29- <b>امور ساختمانى:</b> شامل اعمار، اعمار مجدد، تخریب، ترميم يا نو سازى يك عمارت، آماده ساختن ساحه، حفريات، نصب، مونتاژ، امور تزئيناتى و نيز خدمات ضمنى آن (برمه كارى، نقشه بردارى، تصوير بردارى، تحقيقات زلزله و خدمات مشابه و امثال آن) است كه مطابق مندرج قرارداد، انجام مى گردد، مشروط بر اينكه ارزش خدمات ضمنى از قيمت خود عمارت بيشتر نگردهد.</p>	
<p>2.1 بمنظور تفسير <b>شرایط عمومى قرارداد</b>، مفرد به عوض جمع و جمع به عوض مفرد بكار برده مى شود. همچنان مؤنث معنى مذكر يا خنثى و يا بالعكس آن را افاده مى نمايد. عناوين فاقد اهميت مى باشند. كلمات معانى عادى دارا مى باشند، مگر اينكه بصورت مشخص تعريف گرديده باشند. مدير پروژه به پرسش ها در مورد <b>شرایط عمومى قرارداد</b>، وضاحت ارائه مى نمايد.</p>	<p>ماده 2- تفسير</p>
<p>2.2 در صورت تذكر تکميل كار امور ساختمان بشکل قسمت وار در <b>شرایط خاص قرارداد</b>، اشارات در شرایط عمومى قرارداد به امور ساختمانى، تاريخ تکميل و تاريخ تخمينى تکميل به هر قسمت امور ساختمانى (به استثنای اشاره به تاريخ تکميل و تاريخ تخمينى تکميل براى تمام كار امور ساختمان) قابل تطبيق مى باشد.</p>	
<p>2.3 اسناد تشكيل دهنده قرارداد به ترتيب اولويت ذيل تفسير ميگردند:</p> <ol style="list-style-type: none"> <li>1- موافقتنامه؛</li> <li>2- نامه قبولی آفر؛</li> <li>3- آفر قراردادی؛</li> <li>4- شرایط خاص قرارداد؛</li> <li>5- شرایط عمومى قرارداد؛</li> <li>6- مشخصات تخنيكى؛</li> <li>7- نقشه ها؛</li> <li>8- بل احجام كارى؛ و</li> <li>9- ساير اسناد تشكيل دهنده قرارداد كه در <b>شرایط خاص قرارداد</b> از آن تذكر رفته است.</li> </ol>	
<p>3.1 زبان و قانون نافذ بر قرارداد در <b>شرایط خاص قرارداد</b> بيان گرديده است.</p>	<p>ماده 3- زبان و قانون قرارداد</p>
<p>4.1 مدير پروژه به نمايندگى از اداره، تصميم در مسایل قرارداد ميان اداره و قراردادى را اتخاذ مى نمايد. مگر اينكه طور ديگرى در <b>شرایط خاص قرارداد</b> تذكر رفته باشد.</p>	<p>ماده 4- تصاميم مدير پروژه</p>
<p>5.1 مدير پروژه با صدور ابلاغيه به قراردادى، مسؤليت ها و مكلفيت هاى خود را به شخص ديگرى، محول يا مسؤليت ها و مكلفيت هاى محول شده را فسخ مى نمايد.</p>	<p>ماده 5- واگذارى</p>



<p>ماده 6- ارتباطات</p>	<p>6.1 هر گونه ارتباط برقرار شده میان طرفها باید بصورت کتبی بوده و هرگونه ابلاغیه صرف در صورت تسلیمی قابل اجرا می باشد.</p>
<p>ماده 7- عقد قرارداد های فرعی</p>	<p>7.1 قراردادی باید اداره را کتباً در مورد اعطای قراردادهای فرعی تحت این قرارداد، در صورتیکه قبلاً در آفر داوطلب مشخص نگردیده باشد اطلاع دهد. واگذاری بخشی قرارداد به قراردادی فرعی در روشنی ماده سی و ششم قانون تدارکات صورت میگیرد. اعطای قرارداد فرعی مکلفیت ها، وجایب و مسوولیت های اکمال کننده تحت این قرارداد را متاثر نمی سازد.</p>
	<p>7.2 در صورتیکه قرارداد الی 20 فیصد حجم قرارداد را بدون موافقه کتبی اداره و یا بیشتر از 20 فیصد حجم قرارداد را به قراردادی فرعی واگذار نموده باشد، این عمل نقض قانون تدارکات و تعهدات طرفین تلقی گردیده و تخطی در قرارداد محسوب میگردد. در این صورت قرارداد فسخ و تضمین اجرای قرارداد قابل استرداد نبوده و محرومیت قراردادی اصلی طی مراحل میگردد.</p>
<p>ماده 8- سایر قراردادی ها</p>	<p>8.1 قراردادی ساحه کار را با سایر قراردادیان، مقامات دولتی، ارائه کننده گان خدمات و اداره در میان تاریخ تقسیم اوقات کار آنان که در <b>شرایط خاص قرارداد</b> از آن تذکر رفته مشترکاً استفاده می نماید. قراردادی همچنان تسهیلات و خدمات را برای آنها طوریکه در تقسیم اوقات کار تذکر رفته فراهم می نماید. اداره میتواند جدول کاری قرار دادی های دیگر را تغییر داده و قراردادی اصلی را از موضوع مطلع سازد.</p>
<p>ماده 9- کارمندان</p>	<p>9.1 قراردادی مکلف است کارمندان کلیدی مندرج <b>جدول کارمندان کلیدی</b>، یا کارمندان دیگری را که توسط مدیر پروژه تأیید گردیده، جهت انجام وظایف مندرج <b>جدول کارمندان کلیدی</b>، استخدام نماید. مدیر پروژه تعویض کارمندان کلیدی را تنها زمانی می پذیرد که شایستگی و توانایی آنها بطور قابل ملاحظه معادل یا بالاتر از کارمندان کلیدی مندرج <b>جدول کارمندان کلیدی</b> باشد.</p>
	<p>9.2 مدیر پروژه می تواند درخواست اخراج کارمند قراردادی را با ارائه دلایل نماید. قراردادی اداره را از اخراج کارمند مذکور و عدم ارتباط وی با امور ساختمانی تحت این قرارداد در جریان (7) روز، اطمینان میدهد.</p>
<p>ماده 10- خطرات به اداره و قراردادی</p>	<p>10.2 اداره و قراردادی هر کدام مسئول جبران خساره خطرات مربوط خود طوریکه در قرارداد تذکر رفته است، می باشند.</p>
<p>ماده 11- خطرات مربوط اداره</p>	<p>11.1 خطرات ذیل از آغاز کار امور ساختمان الی صدور سند تصدیقنامه رفع نواقص، مربوط به اداره می باشد:</p> <p>1- خطر صدمه شخصی، مرگ، یا خساره به ملکیت (به استثنای امور ساختمانی، تأسیسات، مواد خام، و تجهیزات) که ناشی از:</p> <p>(1) استفاده یا تصرف ساحه توسط ساختمان یا به منظور ساختمان که نتیجه اجتناب نا پذیر امور ساختمان باشد؛ یا</p>

<p>(2) غفلت، تخطی از مسئولیت قانونی یا مداخله در حقوق قانونی توسط اداره یا توسط شخص که در استخدام و یا طرف قرارداد با اداره باشد به استثنای خود قراردادی</p> <p>2- خطر خساره به امور ساختمانی، تأسیسات، مواد خام و تجهیزات به اندازه که ناشی از تقصیر اداره بوده یا خطرات ناشی از دیزاین یا از اثر جنگ یا آلودگی که منطقه که ساحه کار در آن واقع شده است را متاثر سازد.</p>	
<p>11.2 خطر زیان یا خساره به امور ساختمانی، تأسیسات، مواد خام، به استثنای زیان و خساره از زمان آغاز کار الی صدور تصدیقنامه رفع نواقص مربوط به اداره می باشد مگر اینکه مفقودی و خساره ناشی از موارد ذیل باشد:</p> <p>1- نقص موجود در تاریخ تکمیلی امور ساختمانی؛</p> <p>2- حادثه صورت گرفته قبل از تاریخ تکمیلی که خطر مربوط به اداره نباشد؛ یا</p> <p>3- فعالیت های قراردادی در ساحه بعد از تاریخ تکمیل.</p>	
<p>12.1 خطرات صدمه شخصی، مرگ، و زیان یا خساره به ملکیت (بدون محدودیت بشمول امور ساختمان، تأسیسات، مواد خام، و تجهیزات) از آغاز کار امور ساختمانی الی صدور تصدیقنامه مسئولیت رفع نواقص که مربوط به اداره نباشد، مسئولیت قراردادی می باشد.</p>	<p>ماده 12- خطرات مربوط به قراردادی</p>
<p>13.1 قراردادی مکلف است پوشش بیمه حادثات ذیل ناشی از خطرات خود را از تاریخ آغاز کار الی ختم میعاد مسئولیت رفع نواقص، بنام مشترک اداره و قراردادی، به مبلغ مندرج شرایط خاص قرارداد، مهیا سازد:</p> <p>1- زیان یا خساره به امور ساختمانی، تأسیسات، و مواد خام؛</p> <p>2- زیان یا خساره تجهیزات؛</p> <p>3- زیان یا خساره ملکیت (به استثنای امور ساختمانی، تأسیسات، مواد خام، و تجهیزات) مربوط به قرارداد؛ و</p> <p>4- صدمه شخصی یا مرگ.</p>	<p>ماده 13- بیمه</p>
<p>13.2 قراردادی، پالیسی بیمه را قبل از تاریخ آغاز کار جهت تأییدی به مدیر پروژه تسلیم می نماید. بیمه در برگیرنده پرداخت جبران خساره قابل پرداخت می باشد.</p>	
<p>13.3 در صورت عدم ارائه پالیسی بیمه و تصدیقنامه بیمه توسط قراردادی، اداره بیمه لازم را بدین منظور فراهم و قیمت بیمه پرداخت شده را از قراردادی حصول یا در صورت عدم پرداخت، قرض قابل پرداخت بالای قراردادی محسوب میگردد.</p>	
<p>13.4 هرگونه تغییر در شرایط بیمه بدون تأیید مدیر پروژه قابل قبول نمی باشد.</p>	
<p>13.5 طرفین مطابق شرایط پالیسی بیمه عمل می نمایند.</p>	

ماده 14- گزارش تحقیق ساحه	14.1 قراردادی در ترتیب آفر به گزارش بررسی ساحه مندرج <b>شرایط خاص قرارداد</b> و سایر معلومات که در دسترس داوطلب قرارداد می شود اتکا می نماید.
ماده 15- پرسش ها در مورد شرایط خاص قرارداد	15.1 مدیر پروژه به پرسش ها در مورد <b>شرایط خاص قرارداد</b> ، توضیحات ارائه می نماید.
ماده 16- قراردادی	16.1 قراردادی امور ساختمانی را در مطابقت به مشخصات تخنیکی و نقشه ها اجرا و نصب می نماید.
ماده 17- تاریخ تخمینی امور ساختمان	17.1 قراردادی کار امور ساختمانی را بعد از اخذ نامه آغاز کار شروع و طبق برنامه کاری ارائه شده یا تجدید شده که از جانب مدیر پروژه تصدیق شده باشد، اجرا و در تاریخ تخمینی تکمیلی، تکمیل می نماید.
ماده 18- تصدیق توسط مدیر پروژه	18.1 قراردادی مشخصات تخنیکی و نقشه ها را که نشان دهنده امور ساختمانی مؤقت می باشد به مدیر پروژه جهت تأیید ارائه می نماید.
	18.2 قراردادی مسئول دیزاین امور ساختمانی مؤقت می باشد.
	18.3 تصدیق دیزاین امور ساختمانی مؤقت توسط مدیر پروژه، مسؤولیت قراردادی در دیزاین ارائه شده ساختمان های موقت را متاثر نمی سازد.
	18.4 در صورت لزوم، قراردادی تصدیق اشخاص ثالث را در دیزاین امور ساختمانی مؤقت حاصل می نماید.
	18.5 تمام نقشه های تهیه شده قراردادی جهت اجرای امور ساختمانی مؤقت و دایمی قبل از استفاده باید توسط مدیر پروژه تأیید گردند.
ماده 19- ایمنی	19.1 قراردادی مسئول ایمنی تمام فعالیت ها در ساحه می باشد.
ماده 20- اکتشاف	20.1 هر شی تاریخی یا با ارزش که بصورت تصادفی در ساحه کشف گردد، ملکیت اداره می باشد. در صورت کشف، قراردادی امور ساختمانی را توقف و مدیر پروژه را از موضوع مطلع می سازد. مدیر پروژه موضوع را به اطلاع ادارات وزارت اطلاعات و فرهنگ طبق ماده 10 قانون حفاظت از دارائی های فرهنگی و تاریخی می رساند.
ماده 21- ملکیت ساحه	21.1 اداره تمام ساحه را در اختیار قراردادی قرار می دهد. در صورتیکه اداره ساحه را در تاریخ مندرج <b>شرایط خاص قرارداد</b> در اختیار قراردادی قرار ندهد، تاخیر در شروع فعالیت های مربوط تقصیر اداره پنداشته شده که خود یک عمل قابل جبران می باشد.
ماده 22- دسترسی به ساحه	22.1 قراردادی اجازه دسترسی ساحه و دیگر محلات مرتبط به کار امور ساختمانی را به مدیر پروژه یا شخص با صلاحیت که از جانب مدیر پروژه معرفی گردیده، می دهد.
	23.1 قراردادی تمام دساتیر مدیر پروژه را که در مطابقت به قوانین قابل تطبیق در ساحه باشد، انجام می دهد.
ماده 23- دستور تفتیش و بررسی	23.2 قراردادی مکلف است اجازه بررسی ساحه، دفاتر، حسابات و یاد داشت های خود و قراردادی های فرعی مربوط به انجام این قرارداد را به مفتش موظف از جانب حکومت بدهد. قراردادی توجه داشته باشد که مطابق بند 1 ماده 60 فساد و تقلب که بیان کننده عمل جلوگیری از تفتیش و بررسی دولت از جانب قراردادی مطابق بند 2 ماده 23 حق تفتیش و بررسی

حکومت، ایجاد مانع تلقی گردیده و منجر به فسخ قرارداد و غیر واجد شرایط بودن می گردد.	
24.1 در صورتیکه تصمیم مدیر پروژه به باور قراردادی خارج از صلاحیت وی تحت قرارداد یا تصمیم نادرست باشد، در اینصورت تصمیم اتخاذ شده در جریان (14) روز از اطلاعیه تصمیم، به مرجع حل و فصل منازعات ارجاع می گردد.	ماده 24- منازعه
24.2 مرجع تصمیم کتبی خود را در جریان (28) روز از اخذ اطلاعیه منازعه، ارائه می نماید.	
<b>ب. کنترل زمان</b>	
25.1 قراردادی مکلف است بعد از اخذ نامه قبولی آفر، در حدود زمان مندرج <b>شرایط خاص قرارداد</b> ، برنامه کاری، ترتیبات، و زمان بندی فعالیت های اموساختمانی را جهت تأییدی به مدیر پروژه ارائه نماید.	ماده 25- پلان کاری
25.2 پلان کاری تجدید شده باید نشان دهنده پیشرفت واقعی بدست آمده هر فعالیت و اثر پیشرفت بدست آمده بالای زمان کار با قیمانده، بشمول هر تغییر در تسلسل فعالیت ها باشد.	
25.3 قراردادی پلان کاری تجدید شده را در خلال مدت مشخص شده <b>شرایط خاص قرارداد</b> ، جهت تأیید به مدیر پروژه ارائه می نماید. در صورت عدم ارائه پلان کاری تجدید شده در خلال مدت مشخص شده شرایط خاص قرارداد، مبلغ مندرج <b>شرایط خاص قرارداد</b> از پرداخت بعدی معطل قرارداده شده و الی ارائه پلان کاری تجدید شده، معطلی پرداخت آن ادامه می یابد.	
25.4 تأیید پلان کاری قراردادی توسط مدیر پروژه، مکلفیت های قراردادی را متاثر نمی سازد. قراردادی می تواند پلان کاری خود را در هر زمان بازنگری نموده و به مدیر پروژه ارائه نماید. پلان کاری تجدید شده نشان دهنده اضافه کاری و کم کاری و واقعات قابل جبران می باشد.	
26.1 مدیر پروژه در صورت وقوع حادثه قابل جبران یا دستور اضافه کاری که تکمیل کار امور ساختمان را در تاریخ تخمینی تکمیل ناممکن سازد، بدون تسریع کار توسط قراردادی که سبب وقوع مصرف اضافی به وی گردد، تاریخ تخمینی تکمیل امور ساختمان را تمدید می نماید.	ماده 26- تمدید تاریخ تخمینی تکمیل
26.2 مدیر پروژه در جریان 21 روز از درخواست تمدید، تصمیم و اندازه تمدید را با در نظر داشت اثرات واقعات قابل جبران یا اختلاف با ارائه معلومات حمایتی، اتخاذ می نماید. در صورت عدم ارائه هشدار بموقع از جانب قراردادی مبنی بر تأخیر یا عدم همکاری قراردادی بمنظور جلوگیری تأخیر، این تأخیر در بررسی تاریخ تخمینی تکمیل تمدید شده، مد نظر گرفته نمیشود.	
27.1 در صورتیکه اداره خواهان تکمیل کار امور ساختمان در تاریخ پیشتر از تاریخ تخمینی تکمیل باشد، مدیر پروژه پیشنهاد های قیمت گذاری شده را جهت تطبیق تسریع لازم از قراردادی مطالبه می نماید. در صورت قبول پیشنهاد از جانب اداره، تاریخ تخمینی تکمیل طبقاً تعدیل و توسط اداره و قراردادی تأیید میگردد.	ماده 27- تسریع
27.2 پیشنهاد های قیمت گذاری شده قراردادی جهت تسریع تکمیل امور ساختمانی بعد از قبولی از جانب اداره، در قیمت قرارداد درج و اضافه کاری محسوب میگردد.	
28.1 مدیر پروژه می تواند دستور تأخیر آغاز یا تأخیر پیشرفت هر فعالیت در محدوده امور ساختمانی را به قراردادی بدهد.	ماده 28- تأخیر سفارش شده توسط مدیر پروژه
29.1 <b>اجازه</b> یا قراردادی از یکدیگر بمنظور اشتراک در جلسات اداری، درخواست نموده می توانند. هدف از جلسات اداری بررسی پلان کار امور ساختمانی باقیمانده و برخورد با حادثات مندرج بند 1	ماده 29- جلسات مدیریت

ماده 32 می باشد.	
29.2 مدیر پروژه اجندای بحث شده در جلسه اداری را ثبت و کاپی های آن را به اداره و حاضرین جلسه ارائه می نماید. فعالیت های قابل اجرا توسط طرفین در جلسه اداری و یا بعد از آن توسط مدیر پروژه تعیین می گردد.	
30.1 قراردادی بزود ترین فرصت ممکن مدیر پروژه را از وقوع حوادث یا شرایط مشخص احتمالی که سبب ورود تأثیر منفی روی کیفیت امور ساختمانی، افزایش قیمت قرارداد، یا تأخیر انجام امور ساختمان میگردد، هشدار میدهد. قراردادی اثرات تخمینی حوادث یا شرایط مشخص احتمالی را بالای قیمت قرارداد و تاریخ تکمیل، بزود ترین فرصت ممکن به مدیر پروژه ارائه می نماید.	ماده 30- هشدار زود هنگام
30.1 قراردادی با مدیر پروژه در حصه ترتیب یا مدنظر گرفتن پیشنهاد ها جهت جلوگیری یا کاهش اثرات حوادث یا شرایط توسط اشخاص ذیدخل و جهت انجام دستور مدیر پروژه، همکاری می نماید.	
<b>ج. کنترل کیفیت</b>	
31.1 مدیر پروژه کار امور ساختمان را بررسی نموده و در صورت موجودیت نواقص، قراردادی را مطلع می سازد. این بررسی کار امور ساختمان تأثیری بر مسؤلیت قراردادی ندارد. مدیر پروژه دستور جستجو و برملا ساختن نواقص را به قراردادی داده و قراردادی هر قسمت امور ساختمانی را که به باور مدیر پروژه دارای نواقص است، بررسی می نماید.	ماده 31- تشخیص نواقص
32.1 در صورت دستور مدیر پروژه جهت انجام آزمایش که در مشخصات تخنیکی از آن تذکر نرفته، و در صورت تثبیت نواقص، مصرف بررسی و نمونه ها از جانب قراردادی پرداخت میگردد. در صورت عدم موجودیت نواقص، حادثه قابل جبران تلقی میگردد.	ماده 32- آزمایش
33.1 مدیر پروژه قراردادی را از موجودیت هرگونه نواقص قبل از میعاد رفع نواقص که از تاریخ تکمیلی مشخص شده <b>شرایط خاص قرارداد</b> آغاز میگردد، مطلع می سازد. میعاد رفع نواقص الی تکمیل رفع نواقص، تمدید میگردد.	ماده 33- تصحیح نواقص
33.2 قراردادی هر نواقص اطلاع داده شده توسط مدیر پروژه را در طول زمان مشخص شده اطلاعیه رفع نواقص رفع می نماید.	
34.1 در صورتیکه قراردادی نواقص را در طول زمان مشخص شده اطلاعیه رفع نواقص مدیر پروژه، رفع ننماید، در اینصورت، مدیر پروژه مصارف رفع نواقص را بررسی و قراردادی مبلغ متذکره از تامينات قراردادی وضع می گردد.	ماده 34- نواقص تصحیح نا شده
<b>د. کنترل مصارف</b>	
35.1 بل اجحام کاری در برگیرنده اقلام، نصب، آزمایش و راه اندازی امور ساختمانی که توسط	ماده 35- بل اجحام



کاری <sup>۱</sup>	قراردادی اجرا می‌گردد، می باشد.
	35.2 بل احجام کاری جهت محاسبه قیمت قرارداد استفاده می‌گردد. پرداخت برای مقدار امور ساختمان انجام شده به نرخ مندرج بل احجام کاری برای هر قلم صورت می‌گیرد.
ماده 36- تغییر مقدار <sup>۲</sup>	36.1 قراردادی به درخواست مدیر پروژه، جزئیات مصارف هر نرخ در بل احجام کاری را ارائه می نماید.
ماده 37 - اضافه کاری و کم کاری	37.1 تمامی اضافه کاری و کم کاری ها در برنامه کاری تجدید شده توسط قراردادی شامل می گردد.
ماده 38- پرداخت های برای اضافه کاری ها	38.1 در صورت دستور اضافه کاری توسط مدیر پروژه، قراردادی نرخ خود را برای اضافه کاری دستور داده شده در جریان 7 روز یا مدت بیشتر که توسط مدیر پروژه بیان شده ارائه می نماید. مدیر پروژه نرخ های ارائه شده را بررسی می نماید.
	38.2 در صورتیکه قلم اضافه کاری شامل اقلام بل احجام کاری نیز باشد، نرخ قبلاً ارائه شده در بل احجام کاری منحصراً برای اضافه کاری در نظر گرفته می شود.
	38.3 در صورتیکه نرخ ارائه شده مناسب نباشد، مدیر پروژه تغییرات را سفارش و تغییرات را در قیمت قرارداد به اساس تخمین اثرات تغییرات در مصارف قراردادی، وارد می نماید.
	38.4 در صورتیکه به نسبت استجالیات زمان کافی برای ارائه و بررسی نرخ ها وجود نداشته باشد یا سبب تأخیر در کار گردد، نرخ ارائه نگردیده و اختلاف منحصراً قابل جبران پنداشته می شود.
	38.5 قراردادی مستحق پرداخت مصارف اضافی که می بایست ذریعه ارسال هشدار زود هنگام جلوگیری گردد، نمی باشد.
ماده 39- تخمین جریان پول نقد	39.1 در صورت تجدید نظر در پلان کاری <sup>۲</sup> ، قراردادی تخمین جریان پول نقد تجدید نظر شده خویش را به مدیر پروژه ارائه می نماید. تخمین جریان پول نقد شامل اسعار مختلف مندرج قرارداد بوده و مطابق نرخ مبادله قرارداد تبدیل می‌گردد.
ماده 40- تصدیق نامه پرداخت ها	40.1 قراردادی به صورت ماهانه ارزش تخمینی امور ساختمانی انجام شده منفی مجموعه مبلغ تصدیق شده قبلی را به مدیر پروژه تسلیم می نماید.
	40.2 مدیر پروژه صورت مالی ماهانه قراردادی را بررسی و مبلغ قابل پرداخت به قراردادی را تصدیق می نماید.
	40.3 ارزش امور ساختمان انجام شده توسط مدیر پروژه تشخیص می‌گردد.
	40.4 ارزش امور ساختمانی انجام شده شامل مقدار اقلام بل احجام کاری <sup>۴</sup> تکمیل شده می باشد.

<sup>۱</sup> در قرارداد با پرداخت بالمقطع بل احجام کاری حذف و بجای آن جدول فعالیت و بند 1 ماده 37 شرایط عمومی قرارداد با بند 2 ماده 37 شرایط عمومی قرارداد بشکل ذیل تعویض گردد:

بند 1 ماده 37 قراردادی جدول فعالیت تجدید نظر شده خویش را در جریان 14 روز از اطلاعیه، به مدیر پروژه ارائه می نماید. فعالیت های جدول فعالیت با فعالیت های برنامه کاری هماهنگی داشته باشند.

بند 2 ماده 37 در صورت پرداخت برای مواد خام در ساحه بطور جداگانه، قراردادی تسلیمی مواد خام در ساحه را بطور جداگانه در جدول فعالیت ارائه می نماید.

<sup>۲</sup> در قرارداد با پرداخت بالمقطع بل احجام کاری حذف و بجای آن جدول فعالیت و ماده 38 شرایط عمومی قرارداد با بند 1 ماده 38 شرایط عمومی قرارداد بشکل ذیل تعویض گردد:

بند 1 ماده 38 جدول فعالیت جهت درج تغییر برنامه یا شیوه کاری به صلاحیت قراردادی صورت می‌گیرد. در صورت تغییر جدول فعالیت، قیمت های جدول فعالیت تغییر نمی نمایند {

<sup>۳</sup> در قرارداد با پرداخت بالمقطع، بعد از برنامه کاری، جدول فعالیت اضافه گردد {

40.5 ارزش امور ساختمانی انجام شده شامل ارزیابی اختلاف و حادثه قابل جبران می باشد.	
40.6 مدیر پروژه ارقام قبلاً تصدیق شده در تصدیق نامه قبلی را در نظر نگرفته و یا متناسب به مقدار قبلاً تصدیق شده که شامل صورت ماهانه فعلی می باشد از صورت ماهانه فعلی کم می کند.	
41.1 پرداخت ها در پیش پرداخت مجرا می گردد، پرداخت ها به قراردادی در خلال مدت (30) روز بعد از تصدیق صورت حساب ارائه شده توسط اداره صورت می گیرد.	ماده 41- پرداخت ها
41.2 تمام پرداخت ها به واحد پول افغانی صورت می گیرد، مگر اینکه در شرایط خاص قرارداد طور دیگری تذکر رفته باشد.	
41.3 ارقام امور ساختمان که نرخ یا قیمت ارائه نشده، شامل دیگر قیمت ها و نرخ ها در قرارداد محسوب گردیده و از جانب اداره به آن پرداخت صورت نمیگیرد.	
<p>42.1 موارد ذیل وقایع قابل جبران می باشد:</p> <p>1- اداره ساحه کار را در زمان تسلیمی ساحه مندرج مطابق بند 1 ماده 21 شرایط عمومی قرارداد تسلیم نموده است.</p> <p>2- اداره جدول فعالیت های قراردادی دیگر را طوری تعدیل نموده که کار امور ساختمان قراردادی تحت این قرارداد را متأثر می سازد؛</p> <p>3- مدیر پروژه دستور تأخیر را صادر می نماید یا نقشه ها، مشخصات تخنیکی یا هم دستور لازم بمنظور اجرای کار امور ساختمان را صادر نمی نماید؛</p> <p>4- مدیر پروژه دستور برملا ساختن یا اجرای آزمایشات اضافی را از قراردادی می نماید که در نتیجه آزمایش، نواقص تثبیت نمی گردد؛</p> <p>5- مدیر پروژه بدون کدام دلایل مؤجه، قراردادی فرعی را اجازه فعالیت نمی دهد؛</p> <p>6- شرایط در ساحه بطور قابل ملاحظه ناسازگار تر نسبت به زمان قبل از صدور نامه قبولی آفر به اساس معلومات فرستاده شده به داوطلبان (بشمول گزارش های تحقیق ساحه)، معلومات قابل دسترس عامه و بررسی عینی ساحه می باشد؛</p> <p>7- مدیر پروژه دستور حل وضعیت پیش بینی نشده ناشی از اقدامات اداره را داده یا کارات اضافی بیل به دلایل ایمنی یا سایر دلایل لازم باشد؛</p> <p>8- قراردادی ها دیگر، مقام های دولتی، خدمات عمومی یا اداره در حدود زمان مندرج قرارداد عمل نمی نمایند، که سبب تأخیر یا مصارف اضافی به این قراردادی میگردد؛</p> <p>9- تأخیر در پرداخت پیش پرداخت توسط اداره</p> <p>10- تأثیر خطرات مربوط اداره به قراردادی؛</p> <p>11- تأخیر صدور تصدیق تکمیل امور ساختمانی بدلائل نامعقول از جانب مدیر پروژه؛</p>	ماده 42- وقایع قابل جبران
42.2 در صورت وقوع حائثه قابل جبران که سبب مصارف اضافی یا جلوگیری از تکمیل کار امور ساختمانی قبل از تاریخ تخمینی تکمیل میگردد، قیمت قرارداد و میعاد آن تعدیل می گردد. مدیر پروژه تصمیم در مورد اندازه افزایش قیمت قرارداد و اندازه تمدید تاریخ تخمینی تکمیل امور ساختمان را اتخاذ می نماید.	
42.3 در صورت ورود خساره به منافع اداره، به علت عدم همکاری قراردادی و یا عدم هشدار به موقع توسط قراردادی، قراردادی به همان اندازه مستحق جبران نمی باشد.	

4 در قرارداد با پرداخت بالمقطع این بازگراف شکل نیل تحریر گردد: "ارزش کار امور ساختمانی انجام شده در برگزیده ارزش فعالیت های تکمیل شده جدول فعالیت می باشد"

ماده 43- مالیه	43.1 مدیر پروژه قیمت قرارداد را در صورت تغییر مالیات بشمول مالیه بر معاملات انتفاعی (BRT)، و سایر مالیات در میان مدت (28) روز قبل از تسلیمی آفرها و آخرین تاریخ تصدیق تکمیلی، تعدیل می نماید. این تعدیل ناشی از تغییر در مالیه قابل پرداخت به قراردادی می باشد، مشروط بر اینکه این تغییرات قبلاً در قیمت قرارداد منعکس نگردیده یا ناشی از حکم ماده 47 شرایط عمومی قرارداد، نباشد.
ماده 44- اسعار	44.1 در صورت که طرف قرارداد داخلی باشد پرداخت ها به واحد پولی افغانی صورت می گیرد.
ماده 45- تعدیل قیم	45.1 تعدیل قیمت به دلیل وقوع نوسانات در قیمت عوامل بکار رفته در صورت مجاز می باشد که در <b>شرایط خاص قرارداد</b> از آن تذکر رفته باشد.
ماده 46- تأمینات	46.1 اداره الی ختم تمام کار، قسمتی از پول هر پرداخت را که در <b>شرایط خاص قرارداد</b> از آن تذکر رفته، حفظ می نماید.
	46.2 تأمینات، بعد از تکمیل کامل قرارداد از جانب قراردادی یا ختم میعاد گزنتی، وراثتی و رفع نواقص و صدور تصدیق نامه ختم قرارداد از جانب اداره به قراردادی مسترد می گردد.
ماده 47- جریمه تأخیر	47.1 جریمه تأخیر به نرخ فی روز مندرج <b>شرایط خاص قرارداد</b> برای روز های تأخیر محاسبه میگردد. در صورتیکه قراردادی موفق به انجام تمام یا قسمتی از کار امور ساختمان در زمان معینه آن نگردد، جریمه تأخیر مطابق حکم ماده سی و نهم قانون تدارکات و حکم یکصد و هشتم طرزالعمل تدارکات، از پرداخت های قراردادی وضع میگردد. در صورتیکه مقدار جریمه تأخیر وضع شده بالغ بر 10 فیصد قیمت مجموعی قرارداد گردد، قرارداد مطابق ماده 35 <b>شرایط عمومی قرارداد</b> فسخ میگردد. پرداخت جریمه تأخیر تاثیری بر مسؤلیت های قراردادی ندارد.
	47.2 در صورت تمدید تاریخ تخمینی تکمیل امور ساختمان بعد از پرداخت جریمه تأخیر، مدیر پروژه هرگونه اضافه پرداخت جریمه تأخیر توسط قراردادی را با تعدیل تصدیقنامه پرداخت بعدی، تصحیح می نماید.
ماده 48- مکافات	48.1 در صورت تکمیل امور ساختمانی پیش از تاریخ تخمینی تکمیل، مکافات به نرخ فی روز مندرج (به استثنای روز های که پرداخت مکافات به نسبت سرعت در کار طبق دستور مدیر پروژه صورت گرفته است) <b>شرایط خاص قرارداد</b> ، به قراردادی پرداخت میگردد. مدیر پروژه کار اجرا شده را که زمان اجرای آن هنوز فرا نرسیده است تصدیق می نماید.
ماده 49- پیش پرداخت	49.1 اداره پیش پرداخت را در مقابل تضمین بانکی غیر مشروط در فورم مربوط و از بانک قابل قبول اداره به مبلغ و اسعار معادل پیش پرداخت، به مبلغ و تاریخ مندرج <b>شرایط خاص قرارداد</b> ، به قراردادی پرداخت می نماید. تضمین پیش پرداخت الی باز پرداخت پیش پرداخت اعتبار داشته، اما مبلغ تضمین پیش پرداخت بتدریج به اندازه باز پرداخت پیش پرداخت توسط قراردادی، کم میگردد. در پیش پرداخت تکتانه وضع نمیگردد.
	49.2 قراردادی پیش پرداخت را صرف برای پرداخت به تجهیزات، تأسیسات، مواد خام و مصارف تجهیز کردن لازم مشخص شده جهت اجرای قرارداد، استفاده می نماید. قراردادی جهت تثبیت استفاده پیش پرداخت منظور موارد فوق، کاپی های انوایس ها یا دیگر اسناد را به مدیر پروژه ارائه می نماید.
	49.3 پیش پرداخت از پرداخت های قابل پرداخت به قراردادی وضع می گردد. پیش پرداخت یا باز

1317



<p>پرداخت پیش پرداخت در بررسی ارزش امور ساختمان انجام شده، اختلاف، تعدیل قیمت، حادثه قابل جبران، مکافات، یا جریمه تأخیر، مد نظر گرفته نمی شود.</p>	
<p>50.1 داوطلب برنده در مدت 10 روز بعد از دریافت نامه قبولی آفر، تضمین اجرای مشخص شده در <b>شرایط خاص قرارداد</b>، را به شکل قابل قبول به اداره به اسعار قیمت قرارداد ارائه می نماید. تضمین اجرا به مدت (28) روز بعد از تاریخ صدور تصدیقنامه تکمیل، دارای اعتبار می باشد.</p>	<p>ماده 50- تضمینات</p>
<p>51.1 در صورت لزوم، مزد کار روزانه ارائه شده در آفر داوطلب برای محاسبه پرداخت مقدار اضافی کار که به اساس هدایت قبلی کتبی مدیر پروژه انجام یافته باشد، استفاده می گردد.</p>	<p>ماده 51 - مزد کار</p>
<p>51.2 قراردادی تمام امور ساختمانی قابل پرداخت تحت به اساس مزد کار را در فورمه های تأیید شده توسط مدیر پروژه ثبت می نماید. هر فورمه تکمیل شده در خلال (2) روز از جانب مدیر پروژه تصدیق و امضاء می گردد.</p>	
<p>51.3 پرداخت مزد کار صرف در صورت ارائه فورمه های امضاء شده، صورت میگیرد.</p>	
<p>52.1 قراردادی بمصرف خود، مسؤلیت رفع نواقص زیان یا خساره به امور ساختمانی یا مواد خام که در امور ساختمانی ترکیب میگردد را در مدت زمان میان تاریخ آغاز کار و ختم میعاد رفع نواقص در صورت که ناشی از اهمال یا فروگذاری قراردادی باشد را دارد.</p>	<p>ماده 52- مصارف ترمیم</p>
<p><b>ح. اختتام قرارداد</b></p>	
<p>53.1 قراردادی بعد از تکمیل امور ساختمانی از مدیر پروژه درخواست صدور تصدیقنامه تکمیل امور ساختمانی را نموده و مدیر پروژه بعد از تصدیق تکمیل امور ساختمانی، تصدیقنامه را صادر می نماید.</p>	<p>ماده 53- تکمیل</p>
<p>54.1 اداره در جریان (7) روز بعد از صدور تصدیقنامه تکمیل، ساحه و امور ساختمانی را تسلیم میگیرد.</p>	<p>ماده 54- تسلیمی</p>
<p>55.1 قراردادی قبل از ختم میعاد رفع نواقص، حساب مشرح مجموع پول قابل پرداخت به خود تحت این قرارداد را به مدیر پروژه ارائه می نماید. مدیر پروژه تصدیقنامه رفع نواقص را صادر و هر گونه پرداخت باقیمانده نهایی قراردادی را در جریان (56) روز که بعد از دریافت حساب مکمل و صحیح از جانب قراردادی تصدیق می نماید. در غیر آن، مدیر پروژه در جریان (56) روز جدول را که بیانگر تصحیحات و افزودی لازم را صادر می نماید. در صورت عدم قبول حساب نهایی که دوباره توسط قراردادی ارائه گردیده، مدیر پروژه تصمیم در مورد مبلغ قابل پرداخت به قراردادی تحت این قرارداد را اتخاذ و تصدیقنامه پرداخت را صادر می نماید.</p>	<p>ماده 55- حساب نهایی</p>
<p>56.1 در صورت لزوم، قراردادی نقشه ها و یا رهنمود های عملیاتی و مراقبت را در تاریخ مندرج <b>شرایط خاص قرارداد</b> ارائه می نماید.</p>	<p>ماده 56- رهنمود عملیاتی و مراقبت</p>
<p>56.2 در صورت عدم ارائه نقشه ها و یا رهنمود های عملیاتی و مراقبت در تاریخ مشخص شده <b>شرایط خاص قرارداد</b> از جانب قراردادی یا عدم تأییدی آن از جانب مدیر پروژه، مبلغ مشخص شده در <b>شرایط خاص قرارداد</b> از پرداخت های باقیمانده به قراردادی پرداخت نمیگردد.</p>	<p></p>

<p>57.1 قرارداد در اثر تخطی قراردادی از ایفای شرایط و تعهدات مندرج آن فسخ میگردد.</p>	<p>ماده 57- فسخ قرارداد</p>
<p>57.2 تخطی در قرارداد شامل موارد ذیل بوده اما محدود به آنها نمی باشد:</p> <p>1- قراردادی کار امور ساختمانی را به مدت (28) روز توقف در حالیکه این توقف کار امور ساختمان در پلان کاری فعلی نشان داده نشده و توقف از جانب مدیر پروژه تأیید نگردیده باشد؛</p> <p>2- مدیر پروژه دستور تأخیر امور ساختمان را داده و در جریان (28) روز انصراف از این دستور صورت نگرفته باشد؛</p> <p>3- در صورت افلاس و تصفیه قراردادی بدون حالات ادغام و تغییرات تشکیلاتی قراردادی</p> <p>4- با ارسال اطلاعیه توسط مدیر پروژه به قراردادی مبنی بر اینکه عدم رفع یک نقص مشخص نقض اساسی قرارداد بوده و قراردادی نتواند در میعاد مشخص شده توسط مدیر پروژه، نواقص را رفع نماید؛</p> <p>5- قراردادی امنیت لازم را بصورت پیهم فراهم ننماید؛ و</p> <p>6- در صورتیکه مقدار جریمه تاخیر وضع شده بالغ بر 10 فیصد قیمت مجموعی قرارداد گردد.</p>	
<p>57.3 علرغم موارد فوق، اداره می تواند قرارداد را بصورت یکجانبه فسخ نماید.</p>	
<p>57.4 در صورت فسخ قرارداد، قراردادی کار امور ساختمان را فوراً متوقف داده و بعد از حصول اطمینان اینکه ساحه امن و بیخطر است، ساحه را در اسرع وقت ترک می نماید.</p>	
<p>58.1 در صورتیکه اداره تشخیص دهد که قراردادی در اعمال های فساد کارانه، تقلب، تبانی، اجبار، یا ایجاد موانع در پروسه تدارکات یا در اجرای قرارداد دخیل باشد، اداره بعد از صدور اطلاعیه (14) روزه به قراردادی، قرارداد را فسخ و قراردادی را از ساحه اخراج و بند 5 ماده 59 قابل تطبیق می باشد.</p>	<p>ماده 58- فساد و تقلب</p>
<p>58.2 در صورتیکه کارمند قراردادی در اعمال های فساد کارانه، تقلب، تبانی، اجبار، یا ایجاد موانع در جریان اجرای قرارداد دخیل باشد، کارمند مطابق بند 1 ماده 9 شرایط عمومی قرارداد، اخراج میگردد.</p>	
<p>58.3 اداره، داوطلب، قراردادی و قراردادی فرعی مکلف اند اصول عالی اخلاقی را در مراحل داوطلبی و اجرای قرارداد را رعایت نمایند. روی این ملحوظ اصطلاحات آتی مفاهیم ذیل را افاده می نمایند:</p> <p>1- فساد: عبارت از درخواست، دریافت، دادن یا پیشنهاد به صورت مستقیم یا غیرمستقیم هرچیز با ارزشیکه به صورت غیرمناسب کارکردهای جانب دیگر<sup>5</sup> (کارمندان تدارکات) را تحت تاثیر قرار دهد.</p> <p>2- تقلب: ارتکاب هرگونه فروگذاری به شمول کتمان حقایق که عمداً و یا سهواً به منظور اغفال کارمندان تدارکات و مدیریت قرارداد جهت حصول منفعت مالی و غیر مالی و یا اجتناب از اجرای مکلفیت ها صورت گیرد.</p> <p>3- تبانی: عبارت از سازش میان دو یا بیشتر<sup>6</sup> داوطلبان و یا میان داوطلبان و کارمندان اداره که به منظور بدست آوردن مقاصد نامناسب به شمول تحت تاثیر قراردادن نادرست اعمال سائین طرح گرفته شده باشد.</p> <p>4- اجبار: عبارت از تهدید و یا ضرر رسانیدن به کارمندان تدارکات و مدیریت قرارداد و یا سایر داوطلبان به منظور تحت تاثیر قراردادن اعمال آنان به صورت مستقیم یا غیر مستقیم می باشد.</p>	

<sup>5</sup> از به مقام رسم دولتی اطلاق میگردد. اصطلاح "منفعت" و "مکلفیت" مربوط به پروسه تدارکات یا اجرای قرارداد می باشد.  
<sup>6</sup> از به شرکت کننده های پروسه تدارکات (بشمول مقامات دولتی) که قصد سازش یا کاهش سطح رقابت در پروسه تدارکات را داشته اند، اطلاق میگردد.

315

5- ایجاد اخلال و موانع: عبارت از تخریب، تزویر، تغییر یا کتمان اسناد و اظهارات نادرست در پروسه تدارکات و یا امور نظارتی مربوط می باشد.

اداره پیشنهاد اعطای قرارداد به داوطلب برنده ای را که مستقیماً یا از طریق نماینده مرتکب فساد، تقلب، تبانی، اجبار یا ایجاد اخلال و موانع در مراحل داوطلبی گردیده است لغو می نماید.

اداره در صورت ارتکاب فساد، تقلب، تبانی، اجبار و اخلال در مراحل تدارکات توسط کارمند اداره، موضوع را در اسرع وقت به مراجع ذیربط ارجاع می نماید.

اداره داوطلب یا قراردادی را در صورت ارتکاب اعمال مندرج فقره (1) ماده چهل و نهم قانون تدارکات از اشتراک در مراحل تدارکات محروم می نماید.

داوطلب، قراردادی و قراردادی فرعی مکلف است، زمینه تفتیش و بررسی حسابات، یادداشت ها و سایر اسناد مربوط به تسلیمی آفر و اجرای قرارداد را توسط مفتشین موظف از جانب اداره فراهم نماید.



<p>58.4 هیچ نوع فیس، مکافات، تخفیف، تحفه، کمیشن، یا پرداخت دیگری مرتبط به پروسه تدارکات یا اجرای امور ساختمانی به استثنای آنهاییکه در آفر یا قرارداد ذکر باشد، اخذ یا داده نمی شود.</p>	
<p>59.1 در صورت فسخ قرارداد بدلیل تخطی توسط قراردادی، مدیر پروژه تصدیقنامه ارزش کار انجام شده را بعد از تفریق پیش پرداخت پرداخت شده الی تاریخ صدور تصدیقنامه و فیصدی قابل تطبیق بالای کار امور ساختمانی تکمیل نشده مطابق <b>شرایط خاص قرارداد</b>، را صادر می نماید. جریمه تأخیر اضافی قابل تطبیق نمی باشد. در صورتیکه مجموعه قابل پرداخت اداره به قراردادی کمتر از پیش پرداخت باشد، پس تفاوت آن قرض قابل پرداخت به اداره محسوب می گردد.</p>	<p>ماده 59- پرداخت بمحض فسخ</p>
<p>59.2 در صورتیکه قرارداد بصورت یکجانبه از طرف اداره یا بدلیل تخطی قراردادی توسط اداره فسخ گردد، مدیر پروژه تصدیقنامه مبلغ کار انجام شده، بعد از تفریق پیش پرداخت اخذ الی تاریخ صدور تصدیقنامه را صادر می نماید.</p>	
<p>60.1 در صورت فسخ قرارداد ناشی از قصور قراردادی، ملکیت تمام مواد خام در ساحه، تأسیسات، تجهیزات، کار امور ساختمانی مؤقت، و امور ساختمانی از ملکیت اداره می باشد.</p>	<p>ماده 60- ملکیت</p>
<p>61.1 در صورتیکه امکان انجام امور ساختمانی قرارداد از اثر بروز جنگ یا حادثه دیگری خارج از کنترل اداره یا قراردادی متأثر گردد، مدیر پروژه از عدم امکان انجام قرارداد تصدیق می نماید. قراردادی بعد از اخذ این تصدیقنامه به اسرع وقت کار را متوقف و ساحه را ترک و پرداخت به تمام کار انجام شده قبل از دریافت تصدیقنامه و کارها تعهد شده قبلی که بعد از صدور تصدیقنامه انجام می یابد، صورت می گیرد.</p>	<p>ماده 61- عدم امکان تطبیق قرارداد</p>
<p>62.1 <u>حل منازعه بطور دوستانه:</u> 1- اداره و قراردادی حد اکثر تلاش خویشرا جهت حل منازعات بطور دوستانه که ناشی یا مرتبط به قرارداد یا تفسیر آن باشد، انجام میدهند. 64.1 <u>مرجع حل و فصل منازعات:</u> 2- در صورتیکه به باور قراردادی تصمیم مدیر پروژه خارج از صلاحیت او تحت قرارداد یا تصمیم اتخاذ شده غلط باشد، قراردادی در جریان (14) روز بعد از دریافت اطلاع کتبی از تصمیم مدیر پروژه، موضوع را به مرجع حل و فصل منازعات مندرج <b>شرایط خاص قرارداد</b> راجع میسازد. 64.2 <u>حکمیت:</u> 3- در صورت عدم قناعت هر جانب از تصمیم مرجع حل و فصل منازعات یا عدم اتخاذ تصمیم مرجع حل و فصل منازعات در جریان (28) روز از ارجاع منازعه، هر جانب می تواند در جریان (28) روز از تصمیم خویش مبنی بر ارجاع موضوع به محاکم ذیصلاح مطلع سازند.</p>	<p>ماده 62- حل منازعه</p>



شرکت ساختمانی اکبر حسیب

AKBAR HASEEB  
CONSTRUCTION COMPANY

A&H  
CONSTRUCTION COMPANY  
AHCC

021

Date : ۱۴/ ۳/ ۱۳۹۸

No : .....

به مقام مربوطه محترم وزارت زراعت آبیاری و مالداری!

محترماً:

ادریس ولد سید محمد باشنده ولایت لوگر به اداره محترم شما منحیث نماینده باصلاحیت به ارتباط امضاء قرار دادهای پروژه های سمنگان هر دولات معرفی شد.

تشکر

انجینر محمد اکبر صافی

ریس شرکت ساختمانی اکبر حسیب



انجینر اکبر "صافی" ۰۷۶۵۴۸۹۱۵۷ انجینر حسیب "خوکیانی" ۰۷۶۵۱۲۷۸۹۷  
Ahccbuilder@gmail.com ☑ حصه اول خیرخانه

۱۳۱۲



۱۱۹  
د کورنیو چارو وزارت  
د نفوسو د احوال د ثبتو لوی ریاست  
د (پښتانه) لوی مدیریت

د افغانستان اسلامي جمهوریت  
د کورنیو چارو وزارت  
د نفوسو د احوال د ثبتو لوی ریاست  
د (پښتانه) لوی مدیریت

ولایت (لوگر)  
ولسوالی، ناحیه (لوگر)  
کلی، ګډر (لوگر)  
د کورنمره (۱۱۹) تر غونډه

د صکو کونمبر  
بیه (۱۰) افغانی  
823463

	پېژندنه		پېلونکي نښې	
	نوم او تخلص	محمد ارشد	ونه	
	د پلار نوم	بند محمد	دستر ګورنگ	
	د نیکه نوم	خان محمد	وربځي	
	د زېږېدلو ځای	تر غونډه	د پوستکي رنگ	
	د زېږېدلو نېټه او عمر	۱۷- هغه کال ۱۳۸۸	د وینښتانو رنگ	
	دین	اسلام	نورې نښې	
ملت	افغان	د معیوبیت ډول		
شغل	معلم	د عسکري خدمت		
جنس	مرد	د داخلېدو نېټه	اورې	
مدني حالت	تور	د ترخیص نېټه او نېټه	ژمی	
دعا يلي شمېره	د ټوټې شمېره ۱۸۴	قطعه	قوم	
پېچ	د صکو کونمبر ۸۲۴۶۴	نور کوايف	د سرخېل نوم	
مورنی	۱۳۸۸/۱۱/۱۸	د ثبت ګڼه ۹۱۹		
باندنی	۶۴	د تډکړې د خاوند لاسلیک		
د مسؤل مامور لاسلیک		د امر لاسلیک		
نوم	رتبه	نوم	رتبه	

د صکو کومطبعه

۱۳۱۱

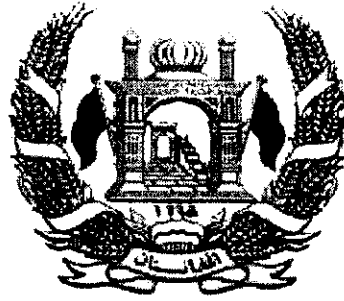

دولت جمهوری اسلامی افغانستان  
وزارت زراعت، آبیاری و مالداري  
رياست تهيه و تداركات

قرارداد

پروژه بازسازی لایننگ کانال عبدالواحد ولسوالی دره صوف، ولایت سمنگان

میان

وزارت زراعت، آبیاری و مالداري

و

شرکت ساختمانی اکبرحسیب

دولت جمهوری اسلامی افغانستان  
وزارت زراعت، آبیاری و مالداري  
ریاست تهیه و تدارکات

نمبر تشخیصیه: MAIL/PD/NCB/W /152-02/98

بودجه: کود انکشافی AFG-390676

تاریخ: 1398/10/31



فورمه موافقتنامه قرارداد

این موافقتنامه در ماه جوزاسال 1398 میان وزارت زراعت، آبیاری ومالداری و شرکت ساختمانی اکبر حسیب دارنده جواز نمبر (44136)، نمبر تشخیصیه (9005027272) ایمیل آدرس ahccbuidler@gmail.com، شماره تماس - 0773627737 واقع گولایی حصه اول خیرخانه، ناحیه 11، مرکز کابل، کابل عقد گردیده است.

اداره آفر داوطلب برنده را جهت اجرا، تکمیل و رفع هرگونه نواقص ناشی از اجراءات در قرارداد پروژه بازسازی لایننگ کانال عبدالواحد ولسوالی دره صوف، ولایت سمنگان در پروژه انکشافی مربوط وزارت زراعت، آبیاری ومالداری دارای کود نمبر-AFG-390676 به قیمت مجموعی قیمت مجموعی (1,022,922.00) یک میلیون و بیست دو هزار و نه صد و بیست دو افغانی پذیرفته و قراردادی قرارداد متذکره را اجرا می نماید.

این موافقتنامه موارد ذیل را در بر می گیرد:

1. کلمات و اصطلاحات شامل این موافقتنامه عین معنی را افاده می نمایند که بترتیب در شرایط قرارداد به آن نسبت داده می شوند، آنها تشکیل دهنده و بخشی از این موافقتنامه تلقی میگردد.
2. قراردادی در مقابل پرداخت اداره تعهد می نماید که قرارداد امور ساختمان را اجرا، تکمیل و هرگونه نواقص را مطابق شرایط این قرارداد رفع می نماید.
3. اداره نیز تعهد می نماید که قیمت قرارداد یا دیگر مبلغ قابل پرداخت تحت شرایط این قرارداد را در مقابل اجرا، تکمیل، و رفع نواقص امور ساختمان در زمان و شیوه مشخص شده در این قرارداد پرداخت نماید.
4. طرف های شاهد که سبب تشکیل این موافقتنامه گردیده اند:

فرمایش دهنده: (وزارت زراعت، آبیاری ومالداری)

انجنیر محمد طاهر "ایوب"

سرپرست معینیت مالی واداری وزارت زراعت، آبیاری ومالداری

(محل امضا و مهر)

موقف:

(محل امضا و مهر)



Handwritten signature and scribbles at the bottom right of the page.



شرایط خاص قرارداد	
مواد شرایط عمومی قرارداد	تعدیلات و ضمایم مواد شرایط عمومی قرارداد
<b>الف: مسایل عمومی</b>	
جز 12 بند 1 ماده 1 شرایط عمومی قرارداد	میعاد رفع نواقص بعد از تاریخ تکمیل مدت یکسال میباشد.
جز 14 بند 1 ماده 1 شرایط عمومی قرارداد	اداره وزارت زراعت، آبیاری و مالداری میباشد.
جز 17 بند 1 ماده 1 شرایط عمومی قرارداد	تاریخ تخمینی تکمیل برای تمام کار امور ساختمانی 3.5 ماه تقویمی می باشد.
جز 20 بند 1 ماده 1 شرایط عمومی قرارداد	مدیر پروژه: یکتن از انجیران وزارت زراعت، آبیاری و مالداری میباشد.
جز 22 بند 1 ماده 1 شرایط عمومی قرارداد	ساحه کار امور ساختمانی کانال عبدالواحد ولسوالی دره صوف، ولایت سمنگان میباشد.
جز 25 بند 1 ماده 1 شرایط عمومی قرارداد	تاریخ آغاز کار امور ساختمانی: بعد از تاریخ صدور مکتوب آغاز کار می باشد.
جز 29 بند 1 ماده 1 شرایط عمومی قرارداد	امور ساختمانی شامل بازسازی لایننگ کانال عبدالواحد ولسوالی دره صوف، ولایت سمنگان میباشد.
بند 2 ماده 2 شرایط عمومی قرارداد	تکمیل قسمت وار قابل تطبیق نیست.

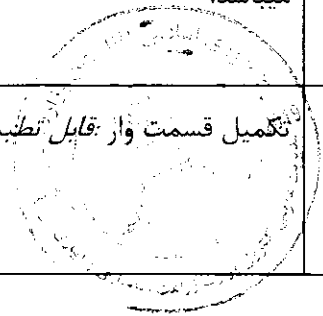

<p>اسناد ذیل تشکیل دهنده قرارداد و شامل قرارداد می باشند.</p> <p>1- موافقتنامه؛  2- نامه قبولی آفر؛  3- آفر قراردادی؛  4- شرایط خاص قرارداد؛  5- شرایط عمومی قرارداد؛  6- مشخصات تخنیکی؛  7- نقشه ها؛  8- بل احجام کاری؛</p>	<p>جز 9 بند 3  ماده 2 شرایط  عمومی قرارداد</p>
<p>زبان قرارداد یکی از زبان های رسمی کشور میباشد. زبان قرارداد همان زبان آفر میباشد.</p>	<p>بند 1 ماده 3  شرایط عمومی  قرارداد</p>
<p>قانون نافذ بر این قرارداد قوانین جمهوری اسلامی افغانستان می باشد.</p>	
<p>جدول فعالیت های قراردادی دیگر قابل تطبیق نمیباشد.</p>	<p>بند 1 ماده 8  شرایط عمومی  قرارداد</p>
<p>کارمندان کلیدی یک مدیر قرارداد یعنی انجینر با 5 سال تجربه در اجرای قراردادهای امور ساختمانی که دارای ماهیت و حجم معادل و مشابه، به شمول اینکه به حیث مدیر پروژه برای مدت حد اقل سه سال تجربه داشته باشد.</p>	<p>بند 1 ماده 9  شرایط عمومی  قرارداد</p>
<p>مبلغ حد اقل بیمه و مبالغ قابل حذف طور ذیل میباشد: (تهیه بیمه از وجایب و مکلفیت داوطلبان میباشد و شامل موارد ذیل می باشد).</p> <p>برای امور ساختمانی، تأسیسات، و مواد ( ) افغانی</p> <p>برای زیان یا خساره به تجهیزات قیمت تعویضی آن (تجهیزات مربوطه) پرداخته میشود.</p> <p>برای زیان یا خساره به ملکیت مرتبط به قرارداد اما به استثنای امور ساختمانی، تأسیسات، مواد خام، و تجهیزات ( ) افغانی</p> <p>مرگ یا خساره به کارمندان:</p> <p>کارمندان قراردادی ( ) افغانی در هر رویداد</p> <p>افراد دیگر ( ) افغانی (0)</p> <p>بیمه مطابق ماده 13 شرایط عمومی قرارداد قابل تطبیق است</p>	<p>بند 1 ماده 13  شرایط عمومی  قرارداد</p>

<p>(1) گزارشات بررسی ساحه نظر بر تقاضا داوطلبان ارایه خواهد گردید.</p>	<p>بند 1 ماده 14 شرایط عمومی قرارداد</p>
<p>مدیر پروژه به پرسش ها توضیحات ارائه می نماید</p>	<p>بند 1 ماده 15 شرایط عمومی قرارداد</p>
<p>تاریخ تسلیمی ساحه بعد از اخذ مکتوب آغاز کار توسط ریاست اداری می باشد.</p>	<p>بند 1 بند 21 شرایط عمومی قرارداد</p>
<p>نهادیکه از روش حکمیت آن استفاده میگردد مرکز حل و فصل منازعات تجارتي افغانستان { میباشد. محل حکمیت جمهوری اسلامی افغانستان می باشد. در صورتیکه قراردادی خارجی باشد، حکمیت باید در محل بیطرف (نه در افغانستان و نه در کشور قراردادی) صورت میگیرد.</p>	<p>ماده 62 شرایط عمومی قرارداد</p>
<p>ب. کنترل زمان</p>	
<p>قراردادی پلان کاری امور ساختمانی را در جریان 10 روز از تاریخ دریافت نامه قبولی آفر جهت تأیید، ارائه مینماید.</p>	<p>بند 1 ماده 25 شرایط عمومی قرارداد</p>
<p>میعاد میان تجدید برنامه کاری امور ساختمان 30 سی روز میباشد.</p>	<p>بند 3 ماده 25 شرایط عمومی قرارداد</p>
<p>در صورت که برنامه کاری امور ساختمان ناوقت ارائه گردد، پرداخت 30000 الی ارائه پلان کاری تجدید شده معطل قرار می گیرد.</p>	<p>بند 3 ماده 25 شرایط عمومی قرارداد</p>
<p>ج. کنترل کیفیت</p>	

<p>میعاد رفع نواقص (یک سال) میباشند.</p>	<p>بند 1 ماده 33 شرایط عمومی قرارداد</p>
<p>1. پرداخت بعد از تکمیل کار نظر به فیصدی بعد از ارائه گزارش از جانب فرمایش گیرنده و تصدیق نماینده وزارت زراعت، آبیاری و مالداری پرداخته میشود. 2. پول فرمایش گیرنده در چهار قسط پرداخته میشود که در قسط اول 25 فیصد بعد از 25 فیصد تکمیل کار، در قسط دوم 25 فیصد بعد از 50 فیصد تکمیل کار، در قسط سوم 25 فیصد بعد از 75 فیصد تکمیل کار، و در قسط چهارم 25 فیصد بعد از 100 فیصد تکمیل کار پرداخته میشود. پرداخت های بعدی در جریان کار قرار فوق در مقابل گزارشات پیشرفت کار انجام شده بعد از تصدیق مراقبت کننده از جانب فرمایش دهنده صورت میگیرد.</p>	<p>بند 1 ماده 41 شرایط عمومی قرارداد</p>
<p><b>د. کنترل مصرف</b></p>	
<p>قرارداد مطابق ماده 47 <b>شرایط عمومی قرارداد</b> قابل تعدیل نیست" و معلومات ذیل در مورد ضرایب "قابل تطبیق نیست" ضرایب تعدیل قیم قرارداد ذیل میباشند: برای واحد پول افغانی: ضریب A: فیصدی عنصر غیر قابل تعدیل {رقم به ارقام و حروف درج گردد} میباشند. ضریب B: فیصدی عنصر قابل تعدیل {رقم به ارقام و حروف درج گردد} میباشند. به واحد پول { واحد پولی درج گردد }: ضریب A: فیصدی عنصر غیر قابل تعدیل {رقم به ارقام و حروف درج گردد} میباشند. ضریب B: فیصدی عنصر قابل تعدیل {رقم به ارقام و حروف درج گردد} میباشند. شاخص 1 به واحد پول افغانی {شاخص درج گردد} می باشد. شاخص 1 به واحد پولی بین المللی مشخص شده {شاخص درج گردد} می باشد. {این شاخص ها توسط قراردادی پیشنهاد و از جانب اداره تأیید میگردد} شاخص 1   اسعار به استثنای واحد پول افغانی اسعار مشخص شده بین المللی {شاخص درج گردد} میباشند. {این شاخص ها توسط قراردادی پیشنهاد و از جانب اداره تأیید میگردد}</p>	<p>بند 1 ماده 45 شرایط عمومی قرارداد</p>

<p>بند 2 ماده 46 شرایط عمومی قرارداد</p>	<p>فیصدی تناسب پرداخت های تامینات 10٪ ده فیصد میباشد. تامینات، بعد از تکمیل کامل قرارداد از جانب قراردادی یا ختم میعاد گزینی، وراثتی و رفع نواقص و صدور تصدیق نامه ختم قرارداد از جانب اداره به قراردادی مسترد می گردد</p>
<p>بند 1 ماده 47 شرایط عمومی قرارداد</p>	<p>اندازه جریمه تاخیر (0.05) فیصد قیمت مجموعی قرارداد در مقابل هر روز تاخیر می باشد. حد اکثر رقم پولی جریمه تاخیر یا غیابت الی (10) فیصد قیمت مجموعی قرارداد می باشد، در صورتیکه مقدار جریمه تاخیر وضع شده بالغ بر 10 فیصد قیمت مجموعی قرارداد گردد، قرارداد مطابق ماده 57 شرایط عمومی قرارداد فسخ میگردد، در صورت توافق به تکمیل امور ساختمانی بشکل قسمت وار جریمه تاخیر برای هر قسمت قابل وضع می باشد.</p>
<p>بند 1 ماده 48 شرایط عمومی قرارداد</p>	<p>انعام برای انجام تمام امور ساختمان : نظر به لزوم دید فرمایش دهنده.</p>
<p>بند 1 ماده 49 شرایط عمومی قرارداد</p>	<p>پیش پرداخت ده فیصد و پیش پرداخت میگردد. لازم نیست</p>
<p>بند 1 ماده 50 شرایط عمومی قرارداد</p>	<p>مبلغ تضمین اجرا: پنج فیصد مجموع قرارداد میباشد. تضمین اجرا به شکل ضمانت بانکی غیرمشروط.</p>
<p><b>هـ ختم قرارداد</b></p>	
<p>بند 1 ماده 56 شرایط عمومی قرارداد</p>	<p>ارائه نقشه ها و یا رهنمود های عملیاتی و مراقبت به تاریخ 30 روز بعد از اصدار سند تصدیق تکمیل کار می باشد.</p>
<p>بند 2 ماده 56 شرایط عمومی قرارداد</p>	<p>در صورت عدم ارائه نقشه ها و یا رهنمود های عملیاتی و مراقبت به تاریخ مشخص شده بند 1 ماده 58 شرایط عمومی قرارداد، مبلغ 30000 از پرداخت اخیر قراردادی کسر می نماید.</p>
<p>جز 6 بند 2 ماده 57 شرایط عمومی قرارداد</p>	<p>حداکثر تاخیر 100 روز میباشد. تعداد روز ها باید در مطابقت به بند 1 ماده 49 جریمه تاخیر شرایط خاص قرارداد می باشد.</p>

فیصدی قابل تطبیق به ارزش کار امور ساختمان تکمیل نشده که بیانگر مصارف اضافی به اداره جهت تکمیل کار امور ساختمانی <b>مطابق بند 2 حکم 109 طرز العمل تدارکات: اداره تدارکاتی، کار باقیمانده را طی مراحل پروسه جدید در ميعاد اعتبار قرارداد اولی فراهم و تفاوت قیمت آنرا از قراردادی اولی به عنوان جبران خساره حصول می نماید.</b>	بند 1 ماده 59 شرایط عمومی قرارداد
---	---

### قسمت چهارم: شرایط عمومی قرارداد

شرایط عمومی قرارداد، شرایط خاص قرارداد و سایر اسناد لست شده ذیل یک سند مکمل بوده و بیانگر حقوق و مکلفیت های طرفین قرارداد می باشد.

این شرایط عمومی در قرارداد های فی واحد (admeasurements) استفاده گردیده و با ورود تغییرات مندرج با ورقی ها در قرارداد های با بالمقطع نیز استفاده میگردد.

الف: عمومیات	
<p>1- اصطلاحات تعریف شده به صورت درشت تحریر گردیده اند:</p> <p>1- <b>بل احجام کار: احجام کار قیمت گذاری شده که شامل آفر می باشند.</b></p> <p>2- <b>حوادث قابل جبران: حوادث که در ماده 44 شرایط عمومی قرارداد تعریف گردیده اند.</b></p> <p>3- <b>تاریخ تکمیل: تاریخ تکمیل امور ساختمانی تصدیق شده توسط مدیر پروژه در مطابقت به بند 1 ماده 55 شرایط عمومی قرارداد.</b></p> <p>4- <b>قرارداد: موافقتنامه کتبی میان اداره و قراردادی جهت اجرا، تکمیل و حفظ و مراقبت امور ساختمان است. قرارداد شامل اسناد مندرج بند 2 ماده 3 شرایط عمومی قرارداد می باشد.</b></p> <p>5- <b>قراردادی: شخص یا شرکتی که آفر وی برای انجام امور ساختمانی توسط اداره قبول گردیده باشد.</b></p> <p>6- <b>آفر قراردادی: آفر مکمل که توسط داوطلب برنده به اداره تسلیم گردیده است.</b></p> <p>7- <b>قیمت قرارداد: قیمت مندرج نامه قبولی آفر بشمول تعدیلات بعدی وارده مطابق قرارداد می باشد.</b></p> <p>8- <b>روز: روز تقویمی می باشند.</b></p> <p>9- <b>مزد کار: کار که در مقابل آن به قراردادی به اساس کار، مواد خام، تاسیسات به اضافه فیصدی موافقه شده مصارف غیر مستقیم و مفاد پرداخت میگردد.</b></p> <p>10- <b>نواقص: قسمت از کار که مطابق شرایط قرارداد تکمیل نشده باشد.</b></p>	ماده 1- تعریفات

- 11- **سند تصدیق رفع نواقص:** تصدیقنامه است که بعد از اصلاح نواقص توسط مدیر پروژه به قراردادی صادر میگردد.
- 12- **میعاد رفع نواقص:** میعاد قابل محاسبه از تاریخ تکمیل قرارداد که در بند 1 ماده 35 **شرایط خاص قرارداد** از آن تذکر رفته است.
- 13- **نقشه ها:** در برگیرنده محاسبات و معلومات ارائه شده و تأیید شده توسط مدیر پروژه بمنظور اجرای قرارداد می باشد.
- 14- **اداره:** طرف قرارداد مشخص شده در **شرایط خاص قرارداد** می باشد.
- 15- **تجهیزات:** ماشین آلات و وسایط نقلیه که جهت اجرای امور ساختمانی، بصورت موقت در ساحه کار فراهم میگردد.
- 16- **قیمت ابتدایی قرارداد:** قیمت قرارداد که در نامه قبولی آفر درج می باشد.
- 17- **تاریخ تخمینی تکمیل:** تاریخ تخمینی که قراردادی امور ساختمان را تکمیل می نماید. تاریخ تخمینی تکمیل مندرج **شرایط خاص قرارداد** می باشد. این تاریخ صرف با صدور دستور تمدید میعاد یا تسریع توسط مدیر پروژه تغییر نموده می تواند.
- 18- **مواد خام:** تمام مواد بشمول مواد مصرفی که توسط قراردادی جهت اجرای امور ساختمانی، استفاده میگردد.
- 19- **تأسیسات:** منضات امور ساختمانی که دارائی عملکرد میخانیکی، برقی، کیمیاوی، یا بیولوژیکی باشد.
- 20- **مدیر پروژه:** شخص که نام وی در **شرایط خاص قرارداد** تذکر رفته یا شخص با صلاحیت که توسط اداره به عوض مدیر پروژه به قراردادی معرفی گردیده باشد و مسؤولیت نظارت و مدیریت قرارداد امور ساختمانی را دارا باشد.
- 21- **SCC:** به معنی شرایط خاص قرارداد است.
- 22- **ساحه کار:** ساحه مشخص شده **شرایط خاص قرارداد** می باشد.
- 23- **گزارش بررسی ساحه:** شامل شرطنامه بوده گزارش واقع بینانه و مشرح در مورد وضعیت سطح و سطح فرعی ساحه می باشد.
- 24- **مشخصات:** مشخصات امور ساختمانی شامل در قرارداد و تغییرات و اضافات وارده یا تأیید شده توسط مدیر پروژه می باشد.
- 25- **تاریخ آغاز کار:** تاریخ آغاز امور ساختمان مندرج **شرایط خاص قرارداد**، تاریخ که قراردادی کار امور ساختمان را آغاز می نماید این تاریخ لزوماً مصادف به تاریخ تسلیمی ساحه نمی باشد.
- 26- **قراردادی فرعی:** شخص یا شرکت که با قراردادی جهت اجرای بخش از امور ساختمانی قرارداد داشته که در برگیرنده امور ساختمانی در ساحه نیز می باشد.

<p>27- <b>ساختمان های مؤقت:</b> ساختمان ديزاين شده، ساخته شده، نصب شده و يا دور شده توسط قراردادى كه براي اجراى امور ساختمانى و يا نصب آن ضرورى مى باشد.</p> <p>28- <b>تعدیل:</b> امر مدير پروژه مبنى بر تغيير در امور ساختمانى مى باشد.</p> <p>29- <b>امور ساختمانى:</b> شامل اعمار، اعمار مجدد، تخریب، ترميم يا نو سازى يك عمارت، آماده ساختن ساحه، حفريات، نصب، مونتاژ، امور تزئيناتى و نيز خدمات ضمنى آن (برمه كارى، نقشه بردارى، تصوير بردارى، تحقيقات زلزله و خدمات مشابه و امثال آن) است كه مطابق مندرج قرارداد، انجام مى گردد، مشروط بر اينكه ارزش خدمات ضمنى از قيمت خود عمارت بيشتر نگردد.</p>	
<p>2.1 بمنظور تفسير <b>شرایط عمومى قرارداد</b>، مفرد به عوض جمع و جمع به عوض مفرد بكار برده مى شود. همچنان مؤنث معنى مذكر يا خنثى و يا بالعكس آن را افاده مى نمايد. عناوين فاقد اهميت مى باشند. كلمات معانى عادى دارا مى باشند، مگر اينكه بصورت مشخص تعريف گرديده باشند. مدير پروژه به پرسش ها در مورد <b>شرایط عمومى قرارداد</b>، وضاحت ارائه مى نمايد.</p>	<p>ماده 2- تفسير</p>
<p>2.2 در صورت تذكر تكميل كار امور ساختمان بشكل قسمت وار در <b>شرایط خاص قرارداد</b>، اشارات در شرایط عمومى قرارداد به امور ساختمانى، تاريخ تكميل و تاريخ تخمينى تكميل به هر قسمت امور ساختمانى (به استثنای اشاره به تاريخ تكميل و تاريخ تخمينى تكميل براي تمام كار امور ساختمان) قابل تطبيق مى باشد.</p>	
<p>2.3 اسناد تشكيل دهنده قرارداد به ترتيب اولويت ذيل تفسير ميگردند:</p> <ol style="list-style-type: none"> <li>1- موافقتنامه؛</li> <li>2- نامه قبولی آفر؛</li> <li>3- آفر قراردادی؛</li> <li>4- شرایط خاص قرارداد؛</li> <li>5- شرایط عمومى قرارداد؛</li> <li>6- مشخصات تخنيكى؛</li> <li>7- نقشه ها؛</li> <li>8- بل احجام كارى؛ و</li> <li>9- ساير اسناد تشكيل دهنده قرارداد كه در <b>شرایط خاص قرارداد</b> از آن تذكر رفته است.</li> </ol>	
<p>3.1 زبان و قانون نافذ بر قرارداد در <b>شرایط خاص قرارداد</b> بيان گرديده است.</p>	<p>ماده 3- زبان و قانون قرارداد</p>
<p>4.1 مدير پروژه به نمايندگى از اداره، تصميم در مسایل قرارداد ميان اداره و قراردادى را اتخاذ مى نمايد. مگر اينكه طور ديگرى در <b>شرایط خاص قرارداد</b> تذكر رفته باشد.</p>	<p>ماده 4- تصاميم مدير پروژه</p>
<p>5.1 مدير پروژه با صدور ابلاغيه به قراردادى، مسؤليت ها و مكلفيت هاى خود را به شخص ديگرى، محول يا مسؤليت ها و مكلفيت هاى محول شده را فسخ مى نمايد.</p>	<p>ماده 5- واگذارى</p>



ماده 6- ارتباطات	6.1 هر گونه ارتباط برقرار شده میان طرفها باید بصورت کتبی بوده و هرگونه ابلاغیه صرف در صورت تسلیمی قابل اجرا می باشد.
ماده 7- عقد قرارداد های فرعی	7.1 قراردادی باید اداره را کتباً در مورد اعطای قراردادهای فرعی تحت این قرارداد، در صورتیکه قبلاً در آفر داوطلب مشخص نگردیده باشد اطلاع دهد. واگذاری بخشی قرارداد به قراردادی فرعی در روشنی ماده سی و ششم قانون تدارکات صورت میگیرد. اعطای قرارداد فرعی مکلفیت ها، وجایب و مسوولیت های اكمال کننده تحت این قرارداد را متاثر نمی سازد.
	7.2 در صورتیکه قرارداد الی 20 فیصد حجم قرارداد را بدون موافقه کتبی اداره و یا بیشتر از 20 فیصد حجم قرارداد را به قراردادی فرعی واگذار نموده باشد، این عمل نقض قانون تدارکات و تعهدات طرفین تلقی گردیده و تخطی در قرارداد محسوب میگردد. در این صورت قرارداد فسخ و تضمین اجرای قرارداد قابل استرداد نبوده و محرومیت قراردادی اصلی طی مراحل میگردد.
ماده 8- سایر قراردادی ها	8.1 قراردادی ساحه کار را با سایر قراردادیان، مقامات دولتی، ارائه کننده گان خدمات و اداره در میان تاریخ تقسیم اوقات کار آنان که در شرایط خاص قرارداد از آن تذکر رفته مشترکاً استفاده می نماید. قراردادی همچنان تسهیلات و خدمات را برای آنها طوریکه در تقسیم اوقات کار تذکر رفته فراهم می نماید. اداره میتواند جدول کاری قرار دادی های دیگر را تغییر داده و قراردادی اصلی را از موضوع مطلع سازد.
ماده 9- کارمندان	9.1 قراردادی مکلف است کارمندان کلیدی مندرج جدول کارمندان کلیدی، یا کارمندان دیگری را که توسط مدیر پروژه تأیید گردیده، جهت انجام وظایف مندرج جدول کارمندان کلیدی، استخدام نماید. مدیر پروژه تعویض کارمندان کلیدی را تنها زمانی می پذیرد که شایستگی و توانایی آنها بطور قابل ملاحظه معادل یا بالاتر از کارمندان کلیدی مندرج جدول کارمندان کلیدی باشد.
	9.2 مدیر پروژه می تواند درخواست اخراج کارمند قراردادی را با ارائه دلایل نماید. قراردادی اداره را از اخراج کارمند مذکور و عدم ارتباط وی با امور ساختمانی تحت این قرارداد در جریان (7) روز، اطمینان میدهد.
ماده 10- خطرات به اداره و قراردادی	10.2 اداره و قراردادی هر کدام مسئول جبران خساره خطرات مربوط خود طوریکه در قرارداد تذکر رفته است، می باشند.
ماده 11- خطرات مربوط اداره	11.1 خطرات ذیل از آغاز کار امور ساختمان الی صدور سند تصدیقنامه رفع نواقص، مربوط به اداره می باشد: 1- خطر صدمه شخصی، مرگ، یا خساره به ملکیت (به استثنای امور ساختمانی، تأسیسات، مواد خام، و تجهیزات) که ناشی از: (1) استفاده یا تصرف ساحه توسط ساختمان یا به منظور ساختمان که نتیجه اجتناب نا پذیر امور ساختمان باشد؛ یا

<p>(2) غفلت، تخطی از مسئولیت قانونی یا مداخله در حقوق قانونی توسط اداره یا توسط شخص که در استخدام و یا طرف قرارداد با اداره باشد به استثنای خود قراردادی</p> <p>2- خطر خساره به امور ساختمانی، تأسیسات، مواد خام و تجهیزات به اندازه که ناشی از تقصیر اداره بوده یا خطرات ناشی از دیزاین یا اثر جنگ یا آلودگی که منطقه که ساحه کار در آن واقع شده است را متاثر سازد.</p>	
<p>11.2 خطر زیان یا خساره به امور ساختمانی، تأسیسات، مواد خام، به استثنای زیان و خساره از زمان آغاز کار الی صدور تصدیقنامه رفع نواقص مربوط به اداره می باشد مگر اینکه مفقودی و خساره ناشی از موارد ذیل باشد:</p> <p>1- نقص موجود در تاریخ تکمیلی امور ساختمانی؛</p> <p>2- حادثه صورت گرفته قبل از تاریخ تکمیلی که خطر مربوط به اداره نباشد؛ یا</p> <p>3- فعالیت های قراردادی در ساحه بعد از تاریخ تکمیل.</p>	
<p>12.1 خطرات صدمه شخصی، مرگ، و زیان یا خساره به ملکیت (بدون محدودیت بشمول امور ساختمان، تأسیسات، مواد خام، و تجهیزات) از آغاز کار امور ساختمانی الی صدور تصدیقنامه مسئولیت رفع نواقص که مربوط به اداره نباشد، مسئولیت قراردادی می باشد.</p>	<p>ماده 12- خطرات مربوط به قراردادی</p>
<p>13.1 قراردادی مکلف است پوشش بیمه حادثات ذیل ناشی از خطرات خود را از تاریخ آغاز کار الی ختم میعاد مسئولیت رفع نواقص، بنام مشترک اداره و قراردادی، به مبلغ مندرج شرایط خاص قرارداد، مهیا سازد:</p> <p>1- زیان یا خساره به امور ساختمانی، تأسیسات، و مواد خام؛</p> <p>2- زیان یا خساره تجهیزات؛</p> <p>3- زیان یا خساره ملکیت (به استثنای امور ساختمانی، تأسیسات، مواد خام، و تجهیزات) مربوط به قرارداد؛ و</p> <p>4- صدمه شخصی یا مرگ.</p>	<p>ماده 13- بیمه</p>
<p>13.2 قراردادی، پالیسی بیمه را قبل از تاریخ آغاز کار جهت تأییدی به مدیر پروژه تسلیم می نماید. بیمه در برگیرنده پرداخت جبران خساره قابل پرداخت می باشد.</p>	
<p>13.3 در صورت عدم ارائه پالیسی بیمه و تصدیقنامه بیمه توسط قراردادی، اداره بیمه لازم را بدین منظور فراهم و قیمت بیمه پرداخت شده را از قراردادی حصول یا در صورت عدم پرداخت، قرض قابل پرداخت بالای قراردادی محسوب میگردد.</p>	
<p>13.4 هرگونه تغییر در شرایط بیمه بدون تأیید مدیر پروژه قابل قبول نمی باشد.</p>	
<p>13.5 طرفین مطابق شرایط پالیسی بیمه عمل می نمایند.</p>	

ماده 14- گزارش تحقیق ساحه	14.1 قراردادی در ترتیب آفر به گزارش بررسی ساحه مندرج <b>شرایط خاص قرارداد</b> و سایر معلومات که در دسترس داوطلب قرارداد می شود اتکا می نماید.
ماده 15- پرسش ها در مورد شرایط خاص قرارداد	15.1 مدیر پروژه به پرسش ها در مورد <b>شرایط خاص قرارداد</b> ، توضیحات ارائه می نماید.
ماده 16- قراردادی	16.1 قراردادی امور ساختمانی را در مطابقت به مشخصات تخنیکی و نقشه ها اجرا و نصب می نماید.
ماده 17- تاریخ تخمینی امور ساختمان	17.1 قراردادی کار امور ساختمانی را بعد از اخذ نامه آغاز کار شروع و طبق برنامه کاری ارائه شده یا تجدید شده که از جانب مدیر پروژه تصدیق شده باشد، اجرا و در تاریخ تخمینی تکمیلی، تکمیل می نماید.
ماده 18- تصدیق توسط مدیر پروژه	18.1 قراردادی مشخصات تخنیکی و نقشه ها را که نشان دهنده امور ساختمانی مؤقت می باشد به مدیر پروژه جهت تأیید ارائه می نماید.
	18.2 قراردادی مسئول دیزاین امور ساختمانی مؤقت می باشد.
	18.3 تصدیق دیزاین امور ساختمانی مؤقت توسط مدیر پروژه، مسؤلیت قراردادی در دیزاین ارائه شده ساختمان های موقت را متاثر نمی سازد.
	18.4 در صورت لزوم، قراردادی تصدیق اشخاص ثالث را در دیزاین امور ساختمانی مؤقت حاصل می نماید.
	18.5 تمام نقشه های تهیه شده قراردادی جهت اجرای امور ساختمانی مؤقت و دائمی قبل از استفاده باید توسط مدیر پروژه تأیید گردند.
ماده 19- ایمنی	19.1 قراردادی مسؤل ایمنی تمام فعالیت ها در ساحه می باشد.
ماده 20- اکتشاف	20.1 هر شی تاریخی یا با ارزش که بصورت تصادفی در ساحه کشف گردد، ملکیت اداره می باشد. در صورت کشف، قراردادی امور ساختمانی را توقف و مدیر پروژه را از موضوع مطلع می سازد. مدیر پروژه موضوع را به اطلاع ادارات وزارت اطلاعات و فرهنگ طبق ماده 10 قانون حفاظت از دارائی های فرهنگی و تاریخی می رساند.
ماده 21- ملکیت ساحه	21.1 اداره تمام ساحه را در اختیار قراردادی قرار می دهد. در صورتیکه اداره ساحه را در تاریخ مندرج <b>شرایط خاص قرارداد</b> در اختیار قراردادی قرار ندهد، تاخیر در شروع فعالیت های مربوط تقصیر اداره پنداشته شده که خود یک عمل قابل جبران می باشد.
ماده 22- دسترسی به ساحه	22.1 قراردادی اجازه دسترسی ساحه و دیگر محلات مرتبط به کار امور ساختمانی را به مدیر پروژه یا شخصی با صلاحیت که از جانب مدیر پروژه معرفی گردیده، می دهد.
ماده 23- دستور، تفتیش و بررسی	23.1 قراردادی تمام دستاویز مدیر پروژه را که در مطابقت به قوانین قابل تطبیق در ساحه باشد، انجام می دهد.
	23.2 قراردادی مکلف است اجازه بررسی ساحه، دفاتر، حسابات و یاد داشت های خود و قراردادی های فرعی مربوط به انجام این قرارداد را به مفتش موظف از جانب حکومت بدهد. قراردادی توجه داشته باشد که مطابق بند 1 ماده 60 فساد و تقلب که بیان کننده عمل جلوگیری از تفتیش و بررسی دولت از جانب قراردادی مطابق بند 2 ماده 23 حق تفتیش و بررسی

حکومت، ایجاد مانع تلقی گردیده و منجر به فسخ قرارداد و غیر واجد شرایط بودن می گردد.	
24.1 در صورتیکه تصمیم مدیر پروژه به باور قراردادی خارج از صلاحیت وی تحت قرارداد یا تصمیم نادرست باشد، در اینصورت تصمیم اتخاذ شده در جریان (14) روز از اطلاعیه تصمیم ، به مرجع حل و فصل منازعات ارجاع می گردد.	ماده 24- منازعه
24.2 مرجع تصمیم کتبی خود را در جریان (28) روز از اخذ اطلاعیه منازعه، ارائه می نماید.	
<b>ب. کنترل زمان</b>	
25.1 قراردادی مکلف است بعد از اخذ نامه قبولی آفر، در حدود زمان مندرج <b>شرایط خاص قرارداد</b> ، برنامه کاری، ترتیبات، و زمان بندی فعالیت های اموساختمانی را جهت تأییدی به مدیر پروژه ارائه نماید.	ماده 25- پلان کاری
25.2 پلان کاری تجدید شده باید نشان دهنده پیشرفت واقعی بدست آمده هر فعالیت و اثر پیشرفت بدست آمده بالای زمان کار با قیمانده، بشمول هر تغییر در تسلسل فعالیت ها باشد.	
25.3 قراردادی پلان کاری تجدید شده را در خلال مدت مشخص شده <b>شرایط خاص قرارداد</b> ، جهت تأیید به مدیر پروژه ارائه می نماید. در صورت عدم ارائه پلان کاری تجدید شده در خلال مدت مشخص شده شرایط خاص قرارداد، مبلغ مندرج <b>شرایط خاص قرارداد</b> از پرداخت بعدی معطل قراردادده شده و الی ارائه پلان کاری تجدید شده، معطلی پرداخت آن ادامه می یابد.	
25.4 تأیید پلان کاری قراردادی توسط مدیر پروژه، مکلفیت های قراردادی را متاثر نمی سازد. قراردادی می تواند پلان کاری خود را در هر زمان بازنگری نموده و به مدیر پروژه ارائه نماید. پلان کاری تجدید شده نشان دهنده اضافه کاری و کم کاری و واقعات قابل جبران می باشد.	
26.1 مدیر پروژه در صورت وقوع حادثه قابل جبران یا دستور اضافه کاری که تکمیل کار امور ساختمان را در تاریخ تخمینی تکمیل ناممکن سازد، بدون تسریع کار توسط قراردادی که سبب وقوع مصرف اضافی به وی گردد، تاریخ تخمینی تکمیل امور ساختمان را تمدید می نماید.	ماده 26- تمدید تاریخ تخمینی تکمیل
26.2 مدیر پروژه در جریان 21 روز از درخواست تمدید، تصمیم و اندازه تمدید را با در نظر داشت اثرات واقعات قابل جبران یا اختلاف با ارائه معلومات حمایتی، اتخاذ می نماید. در صورت عدم ارائه هشدار بموقع از جانب قراردادی مبنی بر تأخیر یا عدم همکاری قراردادی بمنظور جلوگیری تأخیر، این تأخیر در بررسی تاریخ تخمینی تکمیل تمدید شده، مد نظر گرفته نمیشود.	
27.1 در صورتیکه اداره خواهان تکمیل کار امور ساختمان در تاریخ پیشتر از تاریخ تخمینی تکمیل باشد، مدیر پروژه پیشنهاد های قیمت گذاری شده را جهت تطبیق تسریع لازم از قراردادی مطالبه می نماید. در صورت قبول پیشنهاد از جانب اداره، تاریخ تخمینی تکمیل طبقاً تعدیل و توسط اداره و قراردادی تأیید میگردد.	ماده 27- تسریع
27.2 پیشنهاد های قیمت گذاری شده قراردادی جهت تسریع تکمیل امور ساختمانی بعد از قبولی از جانب اداره، در قیمت قرارداد درج و اضافه کاری محسوب میگردد.	
28.1 مدیر پروژه می تواند دستور تأخیر آغاز یا تأخیر پیشرفت هر فعالیت در محدوده امور ساختمانی را به قراردادی بدهد.	ماده 28- تأخیر سفارش شده توسط مدیر پروژه
29.1 اداره یا قراردادی از یکدیگر بمنظور اشتراک در جلسات اداری، درخواست نموده می توانند. هدف از جلسات اداری بررسی پلان کار امور ساختمانی باقیمانده و برخورد با حادثات مندرج بند 1	ماده 29- جلسات مدیریت

ماده 32 می باشد.	
29.2 مدیر پروژه اجندای بحث شده در جلسه اداری را ثبت و کاپی های آن را به اداره و حاضرین جلسه ارائه می نماید. فعالیت های قابل اجرا توسط طرفین در جلسه اداری و یا بعد از آن توسط مدیر پروژه تعیین می گردد.	
30.1 قرارداد بزرگترین فرصت ممکن مدیر پروژه را از وقوع حوادث یا شرایط مشخص احتمالی که سبب ورود تأثیر منفی روی کیفیت امور ساختمانی، افزایش قیمت قرارداد، یا تأخیر انجام امور ساختمان میگردد، هشدار میدهد. قراردادی اثرات تخمینی حوادث یا شرایط مشخص احتمالی را بالای قیمت قرارداد و تاریخ تکمیل، بزرگترین فرصت ممکن به مدیر پروژه ارائه می نماید.	ماده 30- هشدار زود هنگام
30.1 قراردادی با مدیر پروژه در حصر ترتیب یا مدنظر گرفتن پیشنهادها جهت جلوگیری یا کاهش اثرات حوادث با شرایط توسط اشخاص ذیدخل و جهت انجام دستور مدیر پروژه، همکاری می نماید.	
<b>ج. کنترل کیفیت</b>	
31.1 مدیر پروژه کار امور ساختمان را بررسی نموده و در صورت موجودیت نواقص، قراردادی را مطلع می سازد. این بررسی کار امور ساختمان تأثیری بر مسؤلیت قراردادی ندارد. مدیر پروژه دستور جستجو و برملا ساختن نواقص را به قراردادی داده و قراردادی هر قسمت امور ساختمانی را که به باور مدیر پروژه دارای نواقص است، بررسی می نماید.	ماده 31- تشخیص نواقص
32.1 در صورت دستور مدیر پروژه جهت انجام آزمایش که در مشخصات تخنیکی از آن تذکر نرفته، و در صورت تثبیت نواقص، مصرف بررسی و نمونه ها از جانب قراردادی پرداخت میگردد. در صورت عدم موجودیت نواقص، حادثه قابل جبران تلقی میگردد.	ماده 32- آزمایش
33.1 مدیر پروژه قراردادی را از موجودیت هرگونه نواقص قبل از میعاد رفع نواقص که از تاریخ تکمیلی مشخص شده <b>شرایط خاص قرارداد</b> آغاز میگردد، مطلع می سازد. میعاد رفع نواقص الی تکمیل رفع نواقص، تمدید میگردد.	ماده 33- تصحیح نواقص
33.2 قراردادی هر نواقص اطلاع داده شده توسط مدیر پروژه را در طول زمان مشخص شده اطلاعیه رفع نواقص رفع می نماید.	
34.1 در صورتیکه قراردادی نواقص را در طول زمان مشخص شده اطلاعیه رفع نواقص مدیر پروژه، رفع ننماید، در اینصورت، مدیر پروژه مصارف رفع نواقص را بررسی و قراردادی مبلغ متذکره از تأمینات قراردادی وضع می گردد.	ماده 34- نواقص تصحیح نشده
<b>د. کنترل مصارف</b>	
35.1 بل احجام کاری در برگیرنده اقلام، نصب، آزمایش و راه اندازی امور ساختمانی که توسط	ماده 35- بل احجام

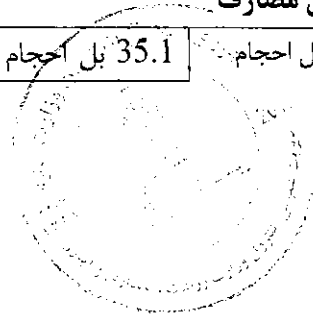

کاری <sup>۱</sup>	قراردادی اجرا می‌گردد، می باشد.
	35.2 بل احجام کاری جهت محاسبه قیمت قرارداد استفاده می‌گردد. پرداخت برای مقدار امور ساختمان انجام شده به نرخ مندرج بل احجام کاری برای هر قلم صورت می‌گیرد.
ماده 36- تغییر مقدار <sup>۲</sup>	36.1 قراردادی به درخواست مدیر پروژه، جزئیات مصارف هر نرخ در بل احجام کاری را ارائه می نماید.
ماده 37 - اضافه کاری و کم کاری	37.1 تمامی اضافه کاری و کم کاری ها در برنامه کاری تجدید شده توسط قراردادی شامل می گردد.
ماده 38- پرداخت های برای اضافه کاری ها	38.1 در صورت دستور اضافه کاری توسط مدیر پروژه، قراردادی نرخ خود را برای اضافه کاری دستور داده شده در جریان 7 روز یا مدت بیشتر که توسط مدیر پروژه بیان شده ارائه می نماید. مدیر پروژه نرخ های ارائه شده را بررسی می نماید.
	38.2 در صورتیکه قلم اضافه کاری شامل اقلام بل احجام کاری نیز باشد، نرخ قبلاً ارائه شده در بل احجام کاری منحیت نرخ برای اضافه کاری در نظر گرفته می شود.
	38.3 در صورتیکه نرخ ارائه شده مناسب نباشد، مدیر پروژه تغییرات را سفارش و تغییرات را در قیمت قرارداد به اساس تخمین اثرات تغییرات در مصارف قراردادی، وارد می نماید.
	38.4 در صورتیکه به نسبت استجعالیت زمان کافی برای ارائه و بررسی نرخ ها وجود نداشته باشد یا سبب تأخیر در کار گردد، نرخ ارائه نگردیده و اختلاف منحیت حادثه قابل جبران پنداشته می شود.
	38.5 قراردادی مستحق پرداخت مصارف اضافی که می بایست ذریعه ارسال هشدار زود هنگام جلوگیری گردد، نمی باشد.
ماده 39- تخمین جریان پول نقد	39.1 در صورت تجدید نظر در پلان کاری <sup>۳</sup> ، قراردادی تخمین جریان پول نقد تجدید نظر شده خویش را به مدیر پروژه ارائه می نماید. تخمین جریان پول نقد شامل اسعار مختلف مندرج قرارداد بوده و مطابق نرخ مبادله قرارداد تبدیل می‌گردد.
ماده 40- تصدیق نامه پرداخت ها	40.1 قراردادی به صورت ماهانه ارزش تخمینی امور ساختمانی انجام شده منفی مجموعه مبلغ تصدیق شده قبلی را به مدیر پروژه تسلیم می نماید.
	40.2 مدیر پروژه صورت مالی ماهانه قراردادی را بررسی و مبلغ قابل پرداخت به قراردادی را تصدیق می نماید.
	40.3 ارزش امور ساختمان انجام شده توسط مدیر پروژه تشخیص می‌گردد.
	40.4 ارزش امور ساختمانی انجام شده شامل مقدار اقلام بل احجام کاری <sup>۴</sup> تکمیل شده می باشد.

<sup>۱</sup> در قرارداد با پرداخت بالمقطع بل احجام کاری حذف و بجای آن جدول فعالیت و بند 1 ماده 37 شرایط عمومی قرارداد با بند 2 ماده 37 شرایط عمومی قرارداد بشکل ذیل تعویض گردد:  
بند 1 ماده 37 قراردادی جدول فعالیت تجدید نظر شده خویش را در جریان 14 روز از اطلاعیه، به مدیر پروژه ارائه می نماید. فعالیت های جدول فعالیت یا فعالیت های برنامه کاری هماهنگی داشته باشند.  
بند 2 ماده 37 در صورت پرداخت برای مواد خام در ساحه بطور جداگانه، قراردادی تسلیمی مواد خام در ساحه را بطور جداگانه در جدول فعالیت ارائه می نماید.

<sup>۲</sup> در قرارداد با پرداخت بالمقطع بل احجام کاری حذف و بجای آن جدول فعالیت و ماده 38 شرایط عمومی قرارداد با بند 1 ماده 38 شرایط عمومی قرارداد بشکل ذیل تعویض گردد:  
بند 1 ماده 38 تعدیل جدول فعالیت جهت درج تغییر برنامه یا شیوه کاری به صلاحیت قراردادی صورت می‌گیرد. در صورت تغییر جدول فعالیت، قیمت های جدول فعالیت تغییر نمی نماید.

<sup>۳</sup> در قرارداد با پرداخت بالمقطع، بعد از برنامه کاری، جدول فعالیت اضافه گردد.

40.5 ارزش امور ساختمانی انجام شده شامل ارزیابی اختلاف و حادثه قابل جبران می باشد.	
40.6 مدیر پروژه ارقام قبلاً تصدیق شده در تصدیق نامه قبلی را در نظر نگرفته و یا متناسب به مقدار قبلاً تصدیق شده که شامل صورت ماهانه فعلی می باشد از صورت ماهانه فعلی کم می کند.	
41.1 پرداخت ها در پیش پرداخت مجرا می گردد، پرداخت ها به قراردادی در خلال مدت (30) روز بعد از تصدیق صورت حساب ارائه شده توسط اداره صورت می گیرد.	ماده 41- پرداخت ها
41.2 تمام پرداخت ها به واحد پول افغانی صورت می گیرد، مگر اینکه در شرایط خاص قرارداد طور دیگری تذکر رفته باشد.	
41.3 ارقام امور ساختمان که نرخ یا قیمت ارائه نشده، شامل دیگر قیمت ها و نرخ ها در قرارداد محسوب گردیده و از جانب اداره به آن پرداخت صورت نمیگیرد.	
<p>42.1 موارد ذیل وقایع قابل جبران می باشد:</p> <p>1- اداره ساحه کار را در زمان تسلیمی ساحه مندرج مطابق بند 1 ماده 21 شرایط عمومی قرارداد تسلیم نموده است.</p> <p>2- اداره جدول فعالیت های قراردادی دیگر را طوری تعدیل نموده که کار امور ساختمان قراردادی تحت این قرارداد را متأثر می سازد؛</p> <p>3- مدیر پروژه دستور تأخیر را صادر می نماید یا نقشه ها، مشخصات تخنیکی یا هم دستور لازم بمنظور اجرای کار امور ساختمان را صادر نمی نماید؛</p> <p>4- مدیر پروژه دستور برملا ساختن یا اجرای آزمایشات اضافی را از قراردادی می نماید که در نتیجه آزمایش، نواقص تثبیت نمی گردد؛</p> <p>5- مدیر پروژه بدون کدام دلایل مؤجه، قراردادی فرعی را اجازه فعالیت نمی دهد؛</p> <p>6- شرایط در ساحه بطور قابل ملاحظه ناسازگار تر نسبت به زمان قبل از صدور نامه قبولی آفر به اساس معلومات فرستاده شده به داوطلبان (بشمول گزارش های تحقیق ساحه)، معلومات قابل دسترس عامه و بررسی عینی ساحه می باشد؛</p> <p>7- مدیر پروژه دستور حل وضعیت پیش بینی نشده ناشی از اقدامات اداره را داده یا کارات اضافی بیل به دلایل ایمنی یا سایر دلایل لازم باشد؛</p> <p>8- قراردادی ها دیگر، مقام های دولتی، خدمات عمومی یا اداره در حدود زمان مندرج قرارداد عمل نمی نمایند، که سبب تأخیر یا مصارف اضافی به این قراردادی میگردد؛</p> <p>9- تأخیر در پرداخت پیش پرداخت توسط اداره</p> <p>10- تأثیر خطرات مربوط اداره به قراردادی؛</p> <p>11- تأخیر، صکور تصدیق تکمیل امور ساختمانی بدلائل نا معقول از جانب مدیر پروژه؛</p>	ماده 42- وقایع قابل جبران
42.2 در صورت وقوع حائنه قابل جبران که سبب مصارف اضافی یا جلوگیری از تکمیل کار امور ساختمانی قبل از تاریخ تخمینی تکمیل میگردد، قیمت قرارداد و میعاد آن تعدیل می گردد. مدیر پروژه تصمیم در مورد اندازه افزایش قیمت قرارداد و اندازه تمديد تاریخ تخمینی تکمیل امور ساختمان را اتخاذ می نماید.	
42.3 در صورت ورود خساره به منافع اداره، به علت عدم همکاری قراردادی و یا عدم هشدار به موقع توسط قراردادی، قراردادی به همان اندازه مستحق جبران نمی باشد.	

4در قرارداد با پرداخت بالمقطع، این پاراگراف شکل ذیل تحریر گردد: "ارزش کار امور ساختمانی انجام شده در برگیرنده ارزش فعالیت های تکمیل شده جدول فعالیت می باشد"

1274

ماده 43- مالیه	43.1 مدیر پروژه قیمت قرارداد را در صورت تغییر مالیات بشمول مالیه بر معاملات انتفاعی (BRT)، و سایر مالیات در میان مدت (28) روز قبل از تسلیمی آفرها و آخرین تاریخ تصدیق تکمیلی، تعدیل می نماید. این تعدیل ناشی از تغییر در مالیه قابل پرداخت به قراردادی می باشد، مشروط بر اینکه این تغییرات قبلاً در قیمت قرارداد منعکس نگردیده یا ناشی از حکم ماده 47 شرایط عمومی قرارداد، نباشد.
ماده 44- اسعار	44.1 در صورت که طرف قرارداد داخلی باشد پرداخت ها به واحد پولی افغانی صورت می گیرد.
ماده 45- تعدیل قیم	45.1 تعدیل قیمت به دلیل وقوع نوسانات در قیمت عوامل بکار رفته در صورت مجاز می باشد که در <b>شرایط خاص قرارداد</b> از آن تذکر رفته باشد.
ماده 46- تأمینات	46.1 اداره الی ختم تمام کار، قسمتی از پول هر پرداخت را که در <b>شرایط خاص قرارداد</b> از آن تذکر رفته، حفظ می نماید.
	46.2 تأمینات، بعد از تکمیل کامل قرارداد از جانب قراردادی یا ختم میعاد گزنتی، وراثتی و رفع نواقص و صدور تصدیق نامه ختم قرارداد از جانب اداره به قراردادی مسترد می گردد.
ماده 47- جریمه تأخیر	47.1 جریمه تأخیر به نرخ فی روز مندرج <b>شرایط خاص قرارداد</b> برای روزهای تأخیر محاسبه میگردد. در صورتیکه قراردادی موفق به انجام تمام یا قسمتی از کار امور ساختمان در زمان معینه آن نگردد، جریمه تأخیر مطابق حکم ماده سی و نهم قانون تدارکات و حکم یکصد و هشتم طرزالعمل تدارکات، از پرداخت های قراردادی وضع میگردد. در صورتیکه مقدار جریمه تأخیر وضع شده بالغ بر 10 فیصد قیمت مجموعی قرارداد گردد، قرارداد مطابق ماده 35 <b>شرایط عمومی قرارداد</b> فسخ میگردد. پرداخت جریمه تأخیر تأثیری بر مسؤلیت های قراردادی ندارد.
	47.2 در صورت تمدید تاریخ تخمینی تکمیل امور ساختمان بعد از پرداخت جریمه تأخیر، مدیر پروژه هرگونه اضافه پرداخت جریمه تأخیر توسط قراردادی را با تعدیل تصدیقنامه پرداخت بعدی، تصحیح می نماید.
ماده 48- مکافات	48.1 در صورت تکمیل امور ساختمانی پیش از تاریخ تخمینی تکمیل، مکافات به نرخ فی روز مندرج (به استثنای روزهای که پرداخت مکافات به نسبت سرعت در کار طبق دستور مدیر پروژه صورت گرفته است) <b>شرایط خاص قرارداد</b> ، به قراردادی پرداخت میگردد. مدیر پروژه کار اجرا شده را که زمان اجرای آن هنوز فرا نرسیده است تصدیق می نماید.
ماده 49- پیش پرداخت	49.1 اداره پیش پرداخت را در مقابل تضمین بانکی غیر مشروط در فورم مربوط و از بانک قابل قبول اداره، به مبلغ و اسعار معادل پیش پرداخت، به مبلغ و تاریخ مندرج <b>شرایط خاص قرارداد</b> ، به قراردادی پرداخت می نماید. تضمین پیش پرداخت الی باز پرداخت پیش پرداخت اعتبار داشته، اما مبلغ تضمین پیش پرداخت بتدریج به اندازه باز پرداخت پیش پرداخت توسط قراردادی، کم میگردد. در پیش پرداخت تکتانه وضع نمیگردد.
	49.2 قراردادی پیش پرداخت را صرف برای پرداخت به تجهیزات، تأسیسات، مواد خام و مصارف تجهیز کردن لازم مشخص شده جهت اجرای قرارداد، استفاده می نماید. قراردادی جهت تثبیت استفاده پیش پرداخت بمنظور موارد فوق، کاپی های انوایس ها یا دیگر اسناد را به مدیر پروژه ارائه می نماید.
	49.3 پیش پرداخت از پرداخت های قابل پرداخت به قراردادی وضع می گردد. پیش پرداخت یا باز



	<p>پرداخت پیش پرداخت در بررسی ارزش امور ساختمان انجام شده، اختلاف، تعدیل قیمت، حادثه قابل جبران، مکافات، یا جریمه تأخیر، مد نظر گرفته نمی شود.</p>
<p>50.1 داوطلب برنده در مدت 10 روز بعد از دریافت نامه قبولی آفر، تضمین اجرای مشخص شده در <b>شرایط خاص قرارداد</b>، را به شکل قابل قبول به اداره به اسعار قیمت قرارداد ارائه می نماید. تضمین اجرا به مدت (28) روز بعد از تاریخ صدور تصدیقنامه تکمیل، دارای اعتبار می باشد.</p>	<p>ماده 50- تضمینات</p>
<p>51.1 در صورت لزوم، مزد کار روزانه ارائه شده در آفر داوطلب برای محاسبه پرداخت مقدار اضافی کار که به اساس هدایت قبلی کتبی مدیر پروژه انجام یافته باشد، استفاده می گردد.</p>	<p>ماده 51 - مزد کار</p>
<p>51.2 قراردادی تمام امور ساختمانی قابل پرداخت تحت به اساس مزد کار را در فورمه های تأیید شده توسط مدیر پروژه ثبت می نماید. هر فورمه تکمیل شده در خلال (2) روز از جانب مدیر پروژه تصدیق و امضاء می گردد.</p>	
<p>51.3 پرداخت مزد کار صرف در صورت ارائه فورمه های امضاء شده، صورت میگیرد.</p>	
<p>52.1 قراردادی بمصرف خود، مسؤلیت رفع نواقص زیان یا خساره به امور ساختمانی یا مواد خام که در امور ساختمانی ترکیب میگردد را در مدت زمان میان تاریخ آغاز کار و ختم میعاد رفع نواقص در صورت که ناشی از اهمال یا فروگذاری قراردادی باشد را دارد.</p>	<p>ماده 52- مصارف ترمیم</p>
<p>ح. اختتام قرارداد</p>	
<p>53.1 قراردادی بعد از تکمیل امور ساختمانی از مدیر پروژه درخواست صدور تصدیقنامه تکمیل امور ساختمانی را نموده و مدیر پروژه بعد از تصدیق تکمیل امور ساختمانی، تصدیقنامه را صادر می نماید.</p>	<p>ماده 53- تکمیل</p>
<p>54.1 اداره در جریان (7) روز بعد از صدور تصدیقنامه تکمیل، ساحه و امور ساختمانی را تسلیم میگیرد.</p>	<p>ماده 54- تسلیمی</p>
<p>55.1 قراردادی قبل از ختم میعاد رفع نواقص، حساب مشرح مجموع بول قابل پرداخت به خود تحت این قرارداد را به مدیر پروژه ارائه می نماید. مدیر پروژه تصدیقنامه رفع نواقص را صادر و هر گونه پرداخت باقیمانده نهایی قراردادی را در جریان (56) روز که بعد از دریافت حساب مکمل و صحیح از جانب قراردادی تصدیق می نماید. در غیر آن، مدیر پروژه در جریان (56) روز جدول را که بیانگر تصحیحات و افزودی لازم را صادر می نماید. در صورت عدم قبول حساب نهایی که دوباره توسط قراردادی ارائه گردیده، مدیر پروژه تصمیم در مورد مبلغ قابل پرداخت به قراردادی تحت این قرارداد را اتخاذ و تصدیقنامه پرداخت را صادر می نماید.</p>	<p>ماده 55- حساب نهایی</p>
<p>56.1 در صورت لزوم، قراردادی نقشه ها و یا رهنمود های عملیاتی و مراقبت را در تاریخ مندرج <b>شرایط خاص قرارداد</b> ارائه می نماید.</p>	<p>ماده 56- رهنمود عملیاتی و مراقبت</p>
<p>56.2 در صورت عدم ارائه نقشه ها و یا رهنمود های عملیاتی و مراقبت در تاریخ مشخص شده <b>شرایط خاص قرارداد</b> از جانب قراردادی یا عدم تأییدی آن از جانب مدیر پروژه، مبلغ مشخص شده در <b>شرایط خاص قرارداد</b> از پرداخت های باقیمانده به قراردادی پرداخت نمیگردد.</p>	

<p>57.1 قرارداد در اثر تخطی قراردادی از ایفای شرایط و تعهدات مندرج آن فسخ میگردد.</p>	<p>ماده 57- فسخ قرارداد</p>
<p>57.2 تخطی در قرارداد شامل موارد ذیل بوده اما محدود به آنها نمی باشد:</p> <p>1- قراردادی کار امور ساختمانی را به مدت (28) روز توقف در حالیکه این توقف کار امور ساختمان در پلان کاری فعلی نشان داده نشده و توقف از جانب مدیر پروژه تأیید نگردیده باشد؛</p> <p>2- مدیر پروژه دستور تأخیر امور ساختمان را داده و در جریان (28) روز انصراف از این دستور صورت نگرفته باشد؛</p> <p>3- در صورت افلاس و تصفیه قراردادی بدون حالات ادغام و تغییرات تشکیلاتی قراردادی</p> <p>4- با ارسال اطلاعیه توسط مدیر پروژه به قراردادی مبنی بر اینکه عدم رفع یک نقص مشخص نقض اساسی قرارداد بوده و قراردادی نتواند در میعاد مشخص شده توسط مدیر پروژه، نواقص را رفع نماید؛</p> <p>5- قراردادی امنیت لازم را بصورت پیهم فراهم ننماید؛ و</p> <p>6- در صورتیکه مقدار جریمه تاخیر وضع شده بالغ بر 10 فیصد قیمت مجموعی قرارداد گردد.</p>	
<p>57.3 علرغم موارد فوق، اداره می تواند قرارداد را بصورت یکجانبه فسخ نماید.</p>	
<p>57.4 در صورت فسخ قرارداد، قراردادی کار امور ساختمان را فوراً متوقف داده و بعد از حصول اطمینان اینکه ساحه امن و بیخطر است، ساحه را در اسرع وقت ترک می نماید.</p>	
<p>58.1 در صورتیکه اداره تشخیص دهد که قراردادی در اعمال های فساد کارانه، تقلب، تبانی، اجبار، یا ایجاد موانع در پروسه تدارکات یا در اجرای قرارداد دخیل باشد، اداره بعد از صدور اطلاعیه (14) روزه به قراردادی، قرارداد را فسخ و قراردادی را از ساحه اخراج و بند 5 ماده 59 قابل تطبیق می باشد.</p>	<p>ماده 58- فساد و تقلب</p>
<p>58.2 در صورتیکه کارمند قراردادی در اعمال های فساد کارانه، تقلب، تبانی، اجبار، یا ایجاد موانع در جریان اجرای قرارداد دخیل باشد، کارمند مطابق بند 1 ماده 9 شرایط عمومی قرارداد، اخراج میگردد.</p>	
<p>58.3 اداره، داوطلب، قراردادی و قراردادی فرعی مکلف اند اصول عالی اخلاقی را در مراحل داوطلبی و اجرای قرارداد را رعایت نمایند. روی این ملحوظ اصطلاحات آتی مفاهیم ذیل را افاده می نمایند:</p> <p>1- فساد: عبارت از درخواست، دریافت، دادن یا پیشنهاد به صورت مستقیم یا غیرمستقیم هرچیز با ارزشیکه به صورت غیرمناسب کارکردهای جانب دیگر<sup>5</sup> (کارمندان تدارکات) را تحت تاثیر قرار دهد.</p> <p>2- تقلب: ارتکاب هرگونه فروگذاری به شمول کتمان حقایق که عمداً و یا سهواً به منظور اغفال کارمندان تدارکات و مدیریت قرارداد جهت حصول منفعت مالی و غیر مالی و یا اجتناب از اجرای مکلفیت ها صورت گیرد.</p> <p>3- تبانی: عبارت از سازش میان دو یا بیشتر<sup>6</sup> داوطلبان و یا میان داوطلبان و کارمندان اداره که به منظور بدست آوردن مقاصد نامناسب به شمول تحت تاثیر قراردادن نادرست اعمال سائین طرح گردیده باشد.</p> <p>4- اجبار: عبارت از تهدید و یا ضرر رسانیدن به کارمندان تدارکات و مدیریت قرارداد و یا سایر داوطلبان به منظور تحت تاثیر قراردادن اعمال آنان به صورت مستقیم یا غیر مستقیم می باشد.</p>	

<sup>5</sup> به مقام رسم دولتی اطلاق میگردد. اصطلاح "منفعت" و "مکلفیت" مربوط به پروسه تدارکات یا اجرای قرارداد می باشد.

<sup>6</sup> بزه شرکت کننده های پروسه تدارکات (بشمول مقامات دولتی) که قصد سازش یا کاهش سطح رقابت در پروسه تدارکات را داشته اند، اطلاق میگردد.

1201

5- ایجاد اخلال و موانع: عبارت از تخریب، تزویر، تغییر یا کتمان اسناد و اظهارات نادرست در پروسه تدارکات و یا امور نظارتی مربوط می باشد.

اداره پیشنهاد اعطای قرارداد به داوطلب برنده ای را که مستقیماً یا از طریق نماینده مرتکب فساد، تقلب، تبانی، اجبار یا ایجاد اخلال و موانع در مراحل داوطلبی گردیده است لغو می نماید.

اداره در صورت ارتکاب فساد، تقلب، تبانی، اجبار و اخلال در مراحل تدارکات توسط کارمند اداره، موضوع را در اسرع وقت به مراجع ذیربط ارجاع می نماید.

اداره داوطلب یا قراردادی را در صورت ارتکاب اعمال مندرج فقره (1) ماده چهل و نهم قانون تدارکات از اشتراک در مراحل تدارکات محروم می نماید.

داوطلب، قراردادی و قراردادی فرعی مکلف است، زمینه تفتیش و بررسی حسابات، یادداشت ها و سایر اسناد مربوط به تسلیمی آفر و اجرای قرارداد را توسط مفتشین موظف از جانب اداره فراهم نماید.



<p>58.4 هیچ نوع فیس، مکافات، تخفیف، تحفه، کمیشن، یا پرداخت دیگری مرتبط به پروسه تدارکات یا اجرای امور ساختمانی به استثنای آنهاییکه در آفر یا قرارداد ذکر باشد، اخذ یا داده نمی شود.</p>	
<p>59.1 در صورت فسخ قرارداد بدلیل تخطی توسط قراردادی، مدیر پروژه تصدیقنامه ارزش کار انجام شده را بعد از تفریق پیش پرداخت پرداخت شده الی تاریخ صدور تصدیقنامه و فیصدی قابل تطبیق بالای کار امور ساختمانی تکمیل نشده مطابق <b>شرایط خاص قرارداد</b>، را صادر می نماید. جریمه تأخیر اضافی قابل تطبیق نمی باشد. در صورتیکه مجموعه قابل پرداخت اداره به قراردادی کمتر از پیش پرداخت باشد، پس تفاوت آن قرض قابل پرداخت به اداره محسوب می گردد.</p>	<p>ماده 59- پرداخت بمحض فسخ</p>
<p>59.2 در صورتیکه قرارداد بصورت یکجانبه از طرف اداره یا بدلیل تخطی قراردادی توسط اداره فسخ گردد، مدیر پروژه تصدیقنامه مبلغ کار انجام شده، بعد از تفریق پیش پرداخت اخذ الی تاریخ صدور تصدیقنامه را صادر می نماید.</p>	
<p>60.1 در صورت فسخ قرارداد ناشی از قصور قراردادی، ملکیت تمام مواد خام در ساحه، تأسیسات، تجهیزات، کار امور ساختمانی مؤقت، و امور ساختمانی از ملکیت اداره می باشد.</p>	<p>ماده 60- ملکیت</p>
<p>61.1 در صورتیکه امکان انجام امور ساختمانی قرارداد از اثر بروز جنگ یا حادثه دیگری خارج از کنترل اداره یا قراردادی متأثر گردد، مدیر پروژه از عدم امکان انجام قرارداد تصدیق می نماید. قراردادی بعد از اخذ این تصدیقنامه به اسرع وقت کار را متوقف و ساحه را ترک و پرداخت به تمام کار انجام شده قبل از دریافت تصدیقنامه و کارها تعهد شده قبلی که بعد از صدور تصدیقنامه انجام می یابد، صورت می گیرد.</p>	<p>ماده 61- عدم امکان تطبیق قرارداد</p>
<p>62.1 حل منازعه بطور دوستانه: 1- اداره و قراردادی حد اکثر تلاش خویشرا جهت حل منازعات بطور دوستانه که ناشی یا مرتبط به قرارداد یا تفسیر آن باشد، انجام میدهند. <b>64.1 مرجع حل و فصل منازعات:</b> 2- در صورتیکه به باور قراردادی تصمیم مدیر پروژه خارج از صلاحیت او تحت قرارداد یا تصمیم اتخاذ شده غلط باشد، قراردادی در جریان (14) روز بعد از دریافت اطلاع کتبی از تصمیم مدیر پروژه، موضوع را به مرجع حل و فصل منازعات مندرج <b>شرایط خاص قرارداد</b> راجع میسازد. <b>64.2 حکمیت:</b> 3- در صورت عدم قناعت هر جانب از تصمیم مرجع حل و فصل منازعات یا عدم اتخاذ تصمیم مرجع حل و فصل منازعات در جریان (28) روز از ارجاع منازعه، هر جانب می تواند در جریان (28) روز از تصمیم خویش مبنی بر ارجاع موضوع به محاکم ذیصلاح مطلع سازند.</p>	<p>ماده 62- حل منازعه</p>



جمهوری اسلامی افغانستان  
وزارت تجاروت و صنایع و معادن  
ریاست عمومی ثبت و مالکیت نسوی ریاست

افغانستان اسلامی جمهوریت  
دولت و کسب و کار او صنایع وزارت  
ریاست عمومی ثبت او فکری مالکیت نسوی ریاست

Islamic Republic of Afghanistan  
Ministry of Commerce and Industries  
Directorate General of Central Business Registry & Intellectual Property

تاریخ: ۱۳۸۲۲  
شماره: ۲۴۱۳۶

شماره پرونده: ۱۳۳۲  
شماره سند: ۲۴۱۳۶

جواز کسب و کار  
Business License

شرکت ساختمانی اکبر حسیب  
Akbar Hasib Construction Co

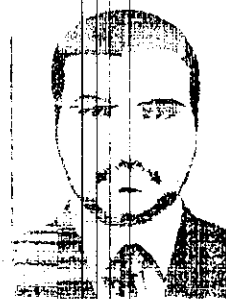

Hasib Rahman

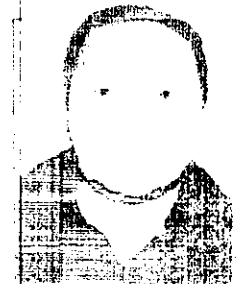

Mohammad Akbar

شماره سند: ۲۴۱۳۶  
شماره پرونده: ۱۳۳۲

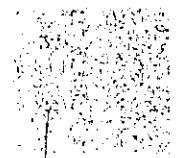

۱۲۸۷

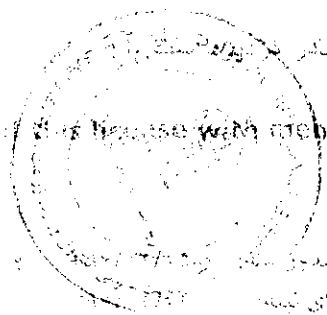

این جواز کسب و کار در تاریخ ۱۳۸۲۲ در افغانستان صادر شده و در قلمرو این کشور معتبر است.

این جواز کسب و کار در قلمرو این کشور معتبر است و در مطابقت با قوانین نافذ افغانستان صادر شده است.

This license with mentioned name, is registered and issued in accordance with and subject to the effective laws of Afghanistan.

دولت اسلامی افغانستان  
وزارت تجاروت و صنایع و معادن  
ریاست عمومی ثبت و مالکیت نسوی ریاست

تاریخ: ۱۳۸۲۲  
شماره سند: ۲۴۱۳۶

طارق احمد سرفراز  
Touq Ahmad Sarfaraz

Handwritten signature and stamp

۱۳۸۲۲

شماره سند: ۲۴۱۳۶  
تاریخ: ۱۳۸۲۲

197



Handwritten signature or scribble.

Handwritten signature or scribble.

113658

Handwritten text in Arabic script, possibly a name or title.

1136520/

Handwritten text in Arabic script, possibly a name or title.



دولتي، اېولوگي او ملداري وزارت  
وزارت زراعت، ابيزې و مالداري

د افغانستان اسلامي جمهوريت  
جمهوری اسلامی افغانستان

Islamic Republic of Afghanistan  
Ministry of Agriculture, Irrigation & Livestock

مجنبت ابيزې و منابع طبيعي  
رياست ابيزې  
امريت انجنيري



Province : SAMANGAN

Distrect : Dar-e-Soof Payeen

Village : Abdull Waheed

project : Pcc Lining Canal of Abdull Waheed

ولایت : سمنگان

ولسوالی : دره صوف پايين

قریه : عبدالوحد

پروژه : لایننگ کانال پی سی سی عبدالوحد

شماره	تفصیل امور	واحد	حجم	قیمت تخمینی فیات به افغانی	قیمت تخمینی مجموعی به افغانی	ملاحظه
1	کنن کاري برای تهدابها .	متر مکعب	1339	100	133900	
2	پرکاري توسط کلي بعد از کمپکشن زمین مطلق نقشه .	متر مکعب	370	150	55500	
3	کاکتريوت بدون سيخ همراه با تمام امورات ايجابي و گرفتن جنت ها به نسبت 1:5:3 مطلق نقشه .	متر مکعب	255	3500	892500	
4	سريوشهای آهنکاري (LID) برای دهه ها همراه با نصب آن مطلق نقشه .	تعداد	14	1000	14000	
5	پايپ PVC با قطر داده شده با نصب آن مطلق نقشه .	متر	28	400	11200	
6	پرکاري و تپک کاري توسط خاک محلي مطلق نقشه .	متر مکعب	268	110	29480	
	قیمت تخمینی فیات به افغانی نیکه مليون و نیکه صد و پنجاه و هشت هزار و پنجاه و هشت				1136580	

قرار شرح فوق جنول برارود اول امور کاري پروژه (لایننگ کانال پی سی سی عبدالوحد) ولایت سمنگان غرض اجراءات بعدی ترتیب و تقدیم است .

انجنیر سالار (اکر)

انجنیر بیژان عبدالرحمن

انجنیر برارود : حاتم

تخمین شرایط / 10/ 113658

مبلغ / 113658 / نیکه صد و پنجاه و هشت هزار و پنجاه و هشت  
بنیاد و صنعت افغانستان

1286

انجنیر برارود

انجنیر بیژان عبدالرحمن

انجنیر سالار (اکر)



دکتره نهي، اوبولگولو او مالداري وزارت  
وزارت زراعت، آبياري و مالداري

د افغانستان اسلامي جمهوري دولت  
دولت جمهوري اسلامي افغانستان



Islamic Republic of Afghanistan  
Ministry of Agriculture, Irrigation and Livestock

معينيت مالي و اداري

رياست تهيه و تداركات

آمریت تداركات امور ساختماني

مدیریت عمومی تداركات امور ساختماني

تاریخ: 1398/03/106

شماره: ( ۶۱۰ )

نامه قبولی آفر

از: ریاست تهیه و تداركات وزارت زراعت، آبیاری و مالداري  
آدرس: جمال مینه ناحیه سوم کابل افغانستان

به: شرکت ساختمانی اکبرحسب دارنده جواز نمبر (44136)

آدرس: واقع گولایی حصه اول خیرخانه، ناحیه 11 مرکز کابل، کابل

این نامه قبولی آفر به تاسی از ماده بیست و سوم قانون تداركات و حکم هشتماد و پنجم طرز العمل تداركات صادر و بموجب آن اطلاع داده میشود که آفر ارایه شده شما مؤرخ 1397/12/20 برای پروژه بازسازی لایننگ کانال عبدالواحد ولسوالی دره صوف، ولایت سمنگان به قیمت مجموعی (1,022,922.00) یک میلیون و بیست دو هزار و نه صد و بیست دو افغانی اعطا نماید. طوریکه در مطابقت با دستور العمل برای داوطلبان مندرج شرطنامه مربوطه تدقیق و تصحیح شده است توسط این اداره قبول گردیده است. لذا از شما تقاضا میگردد الی مدت ده (10) روز تقویمی از تاریخ صدور این نامه، در مطابقت به مواد فوق الذکر قانون و طرز العمل تداركات و مواد بیست و هشتم قانون و حکم هفتاد و هشتم طرز العمل، تضمین اجرای قرارداد را طوریکه در شرطنامه مربوطه درج گردیده، به اداره تسلیم نمایید. در غیر آن در مطابقت به ماده بیست و نهم قانون تداركات، تضمین آفر شما قابل استرداد نخواهد بود.

مشخصات تداركات / قرار داد: پروژه بازسازی لایننگ کانال عبدالواحد ولسوالی دره صوف، ولایت سمنگان

شماره تشخیصیه تداركات: MAIL/PD/NCB/W/152-02/98

قیمت مجموعی: قیمت مجموعی (1,022,922.00) یک میلیون و بیست دو هزار و نه صد و بیست دو افغانی

نوعیت تضمین اجرای قرار داد: تضمین اجرا به شکل ضمانت بانکی و غیر مشروط باشد

مقدار تضمین اجرای قرار داد: پنج فیصد (52000) افغانی \_ به مدت 5 ماه تضمین اجرا ارائه گردد.

زمان عقد قرار داد: بعد از ارائه تضمین حسن اجرا قرارداد عقد می گردد.

مکان عقد قرار داد: ریاست تهیه و تداركات

همچنین غرض مطالعه و مزید معلومات شما، موافقتنامه قرارداد ضمیمه این نامه به شما ارسال گردید.

نام و تخلص: محمد الله "ساحل"

وظیفه: رئیس تهیه و تداركات

امضاء و تاریخ

کاپی:

به دوسه مربوطه

1285



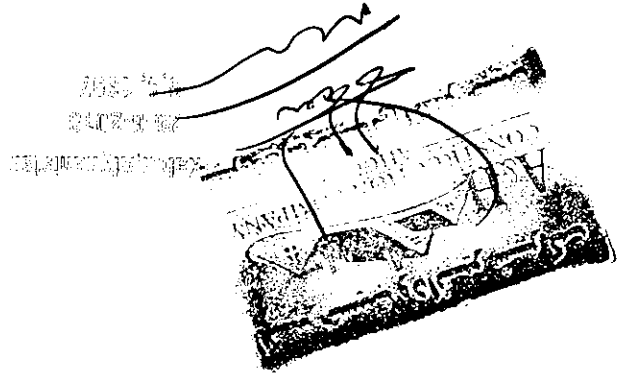

7/15/55  
1955  
1955

1955  
1955  
1955

1955  
1955  
1955

MINISTRY OF AGRICULTURE  
IRRIGATION DIRECTORATE

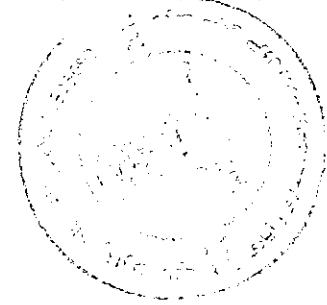

Ministry of Agriculture, Irrigation and Livestock

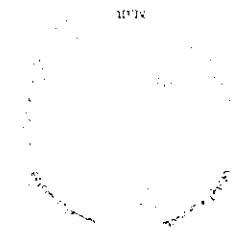

1286

INDEX SHEET



1283

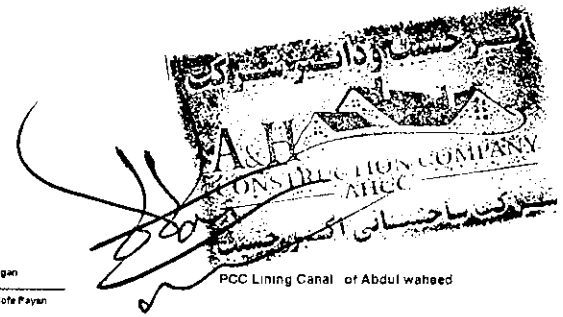

Scale of the drawing  
1:1000

Eng. Aqashar

Eng. Waheedullah

Not to scale

Samangan

PCC Lining Canal of Abdul waheed

Eng. Abdulrahman

Eng. Salar

26/ 6/2018

Daru-e Sofe Payan

Eng. Abdulrahman

Eng. Hamidullah poia

Abdul waheed

INDEX SHEET

# GENERAL REQUIREMENT FOR THE CONSTRUCTION OF IRRIGATION STRUCTURES

**پیشگفتار:**

1. به نقشه کلی توالی اندازه گیری به سلسله متر سوره بودن شوی دی
2. تری براند عکس به متر سوره بودن شوی دی
3. به RCC کنکرت کی د (M 200(1:1.5:3) استاندارد خنجه پائینسازده و شوی
4. د PCC کنکرت د کل کونو به وحت کی هر 2-3 سرو بوری (Joint) رخ به نظر کی ونهول شی. فرخو د کنکرت د سائینسو خنجه مخفیوی شوی دی.
5. د تیرین کل ونهولن تیرو سیدد ککو فرنی تیرو خنجه اسفاده وشی
6. د سنگ کبری سازه د 14 - 10 هکتار تیرو PCC کنکرت تیرو د 1:1.5:3 کنکرت د تیرو 1:1.5:3 استفاده بند به نظر کی ونهول شی
7. د کنکرت سازه د 28 بره سی و ره سازه تیرو ورکر شی
8. د کنکرت محص ورن 2400 کیلو گرام به هر متر مکعب کی دی
9. د مایوی انجیر به د کانل سرت د اسیدی دیوونو براند عکس نظر ساجو ته انجیر کبری
10. د ساختمن د تیرو جی کوه د تیرو ای سطحی سول شوی بند ساجی سوره جگه او انجیر شی
11. د ابتدای دیوونو د واندل بنسور کیدی شی د پروری بر تعیین بوری د موسمی سولونو او د سیرگی کی د دیوونونکو اونو ته وحی نظر وگری او بند تعیین به وحت کی د مدهغه وحت د سرت د سطحی صدق انجیر شی.
12. د تیرو دیوونو د سرت تیرو ته نسبت له تهری بعضی خنجه بند به نظر کی ونهول شی
13. د U/S و D/S تیرو بند به صحیح شکل سوره هکتاف شی

**GENERAL NOTES:**

**SURVEYING:**

1	3980069.89	314623.44	1239.56	BM1
36	3980719.81	314369.87	1244.18	BM2

**Hydraulic Data:**

The Hydraulic design usually involves a general procedure that is essentially the same for each case. Some of the basic components inherent in the design of any hydraulic structure include data surveys of existing characteristics, estimates of future characteristics, engineering design criteria, discharge estimates, structure requirements and constraints and receiving facilities.

**1. River hydraulic Data:**

- Canal = 0.00000
- Canal Hydraulic Data:
- $Q_{max} = 29m^3/s$
- $V_{max} = 1m/s$
- Area (km) = 140000m = 140 hecta

**GENERAL Specifications:**

1. All elevations given in Meter, are based on the local benchmarks as shown on the site plan.
2. All dimensions are in Centimeter unless otherwise shown.
3. All Masonry Cutoff Wall should be with mortar 1:4
4. Bitumen should be used in all construction joints.
5. All Plain Cement concrete should be 1:2:4(M 150) or as specified.
6. Provide construction joint for stone masonry wall at 15-20m.
7. Shuttering can be removed after :
  - Side of beams,walls,columns 16-24 hours
  - Forms from beneath the slabs(spanning up to 6m) 14 days
  - Forms from beneath the slabs(spanning above 6m) 28days
8. Height and length of retaining wall should be adjusted to site condition .
9. During the cold weather, concreting should be stop or the contractor has to consider the cold wether concreting procedure.
10. Weight per unit volume of concrete  $W=2400 \text{ kg/m}^3$
11. Concrete design based on a compressive strength of  $f_c = 200 \text{ kg/cm}^2$  or as specified.
12. The Max slump should be between 5-7.5 cm.
13. Mixer machine and vibrator must be used in all RCC casting.
14. Stone pitching shall comprise 300 mm size stones minimum, and packing stone of 100 mm size minimum for wedging and to fill gaps under the pitching stone.
15. Stone masonry work with mortar, mortar ratio cement : sand ( 1:4 )
16. Construction joints shall be located where show non the Drawings or permitted by the Supervisor.
17. All mortar for pointing 1:3 . stone masonry 1:4 and RCC 1:1.5:3 (M:200)
18. Placing and/or finishing concrete at night shall be with adequate lighting and by written permission of the Supervisor.
18. Minimum clear cover to main reinforcement bar :
  - a) for RCC elements :
    - bottom bar: 5 cm
    - Side bar: 5 cm
  - b) Members permanently exposed to water/soil: 7.5 cm
20. All exposed surfaces to water of stone masonry should be pointed.
21. Location of the structure, setting out and elevations to be confirmed by the Engineer before construction.
22. The contractor shall construct and maintain all necessary channels, diversions and other temporary works necessary to ensure that irrigation water supplies are not interrupted during construction works.
23. Site engineer should check all design and existing elevations and adjust the structure according to the site because the river bed is changing season by season and the bed is scoured.

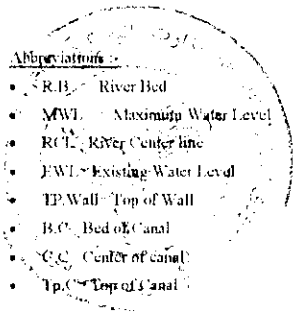

**Abbreviations:**

- S.R.B. = River Bed
- M.W.L. = Maximum Water Level
- R.C.L. = River Center line
- E.W.L. = Existing Water Level
- T.P. Wall = Top of Wall
- B.C. = Bed of Canal
- C.C. = Center of canal
- T.P.C. = Top of Canal



1782

Eng.Aqasher  
Eng.Abdulrahman  
Eng.Abdulrahman

Eng.Waheedullah  
Eng. Salar  
Eng.Mamduffah pola

Not to scale  
26-6-2018

Samangan  
Dare-e Sofe Payan  
Abdul waheed

PCC Lining Canal of Abdul waheed

**GENERAL NOTES:**

1271

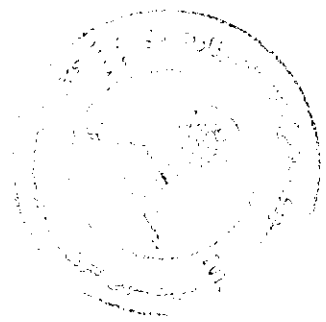

Ministry of Water Resources and Irrigation  
Kingdom of Saudi Arabia

Eng. Aqasher  
Eng. Aqasher  
Eng. Abdulrahman Alshin

Eng. Wahidullah  
Eng. Salari

Not to scale  
26/6/2018

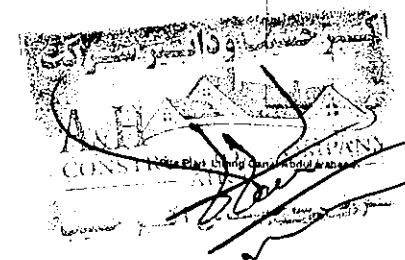

Bamagan  
Dare-e Sofe Payan  
Abdul wahed

PCC Lining Canal plan of Abdul wahed  
Site Plan

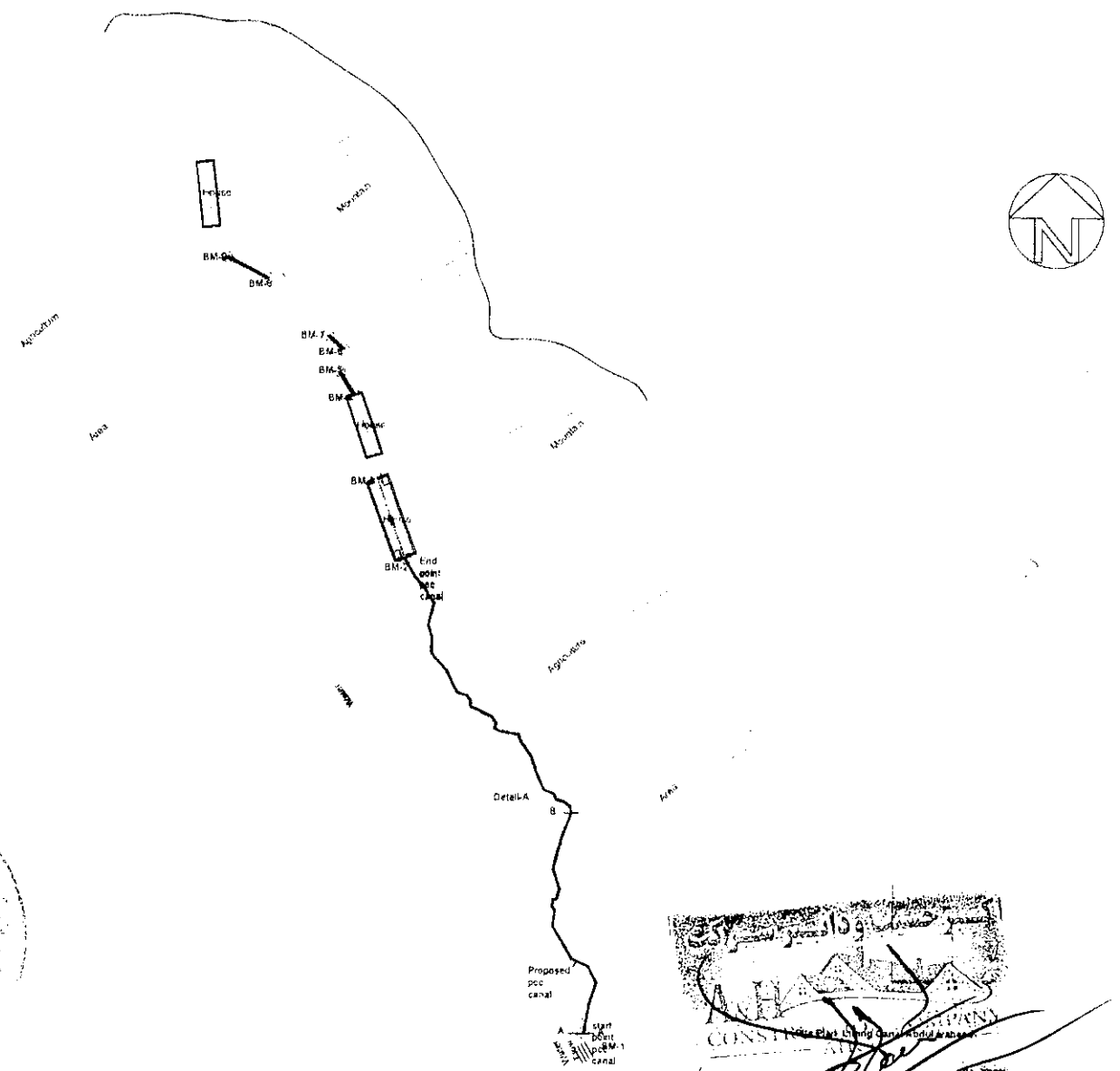

BM-2

End  
point  
pcc  
canal

104010

Detail-A

B  
Proposed  
pcc  
canal

Start  
point  
pcc  
canal

BM-1

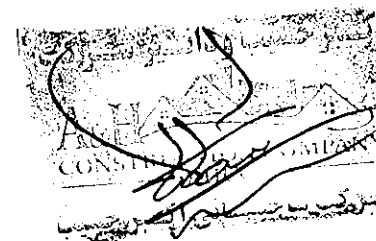
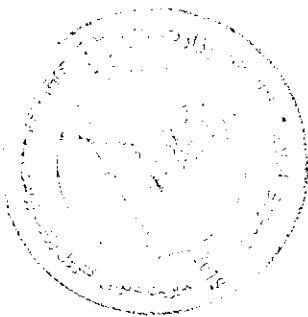

1790

Ministry of Water Resources and Irrigation

Eng. Aqasher

Eng. Wahdullah

Not to scale

Samangan

PCC Lining Canal plan of Abdul waheed

Eng. Aqasher

Eng. Selar

26/6/2018

Dare-e Sofe Poyan

Eng. Abookhalima Alnaimi

Abdul waheed

proposed pcc canal plan

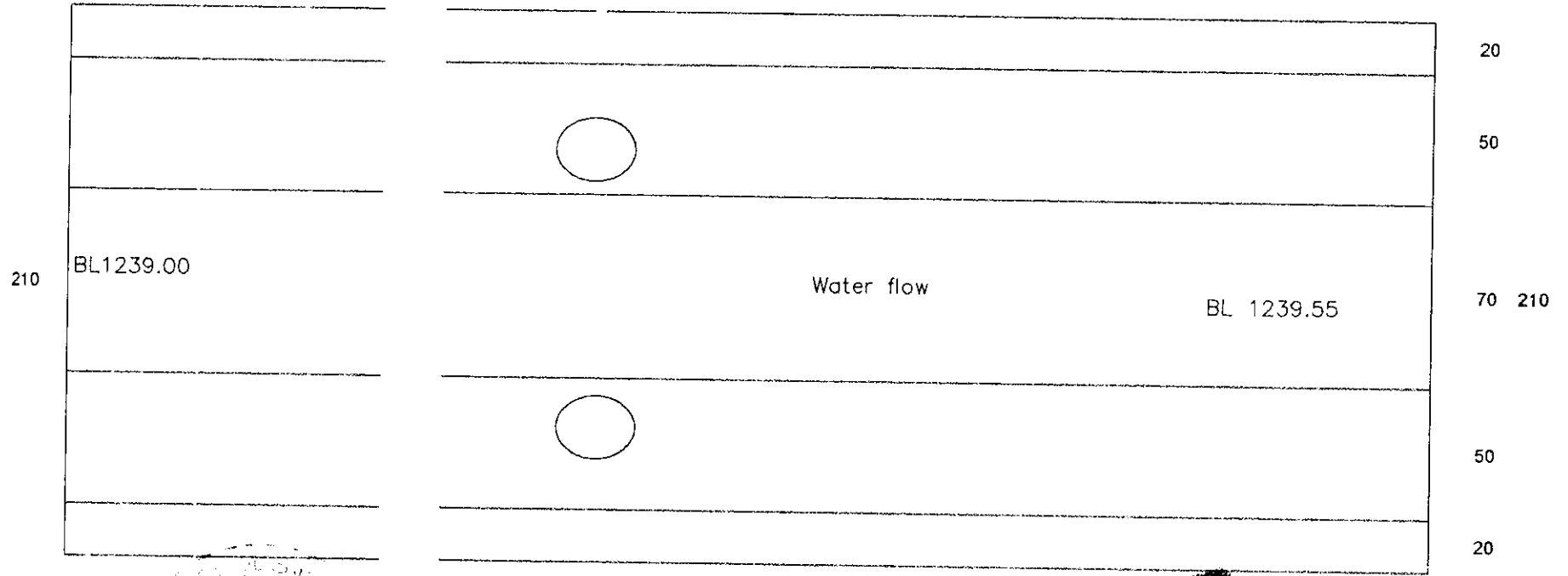

End point  
PCC  
lined  
canal

Start  
point  
PCC  
lined  
canal

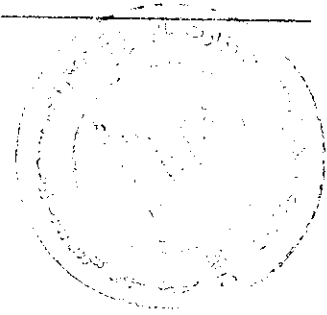

850m

Plan of PCC (lined canal) proposed canal TL=850m

Detail-A

6176

Islamic Republic of Afghanistan  
Ministry of Water Resources and Electricity

Eng. Aqashor  
Eng. Abdulrahman amin  
Eng. Abdulrahman amin

Eng. Wahidullah  
Eng. Salur  
Eng. Hamidullah pola

Not to scale  
28/6/2018

Samangal  
Dare-Sofo Payan  
Abdul waheed

PCC Lining Canal of Abdul waheed  
Detail-A

50

50

20

50

410

70

50

20

50

50

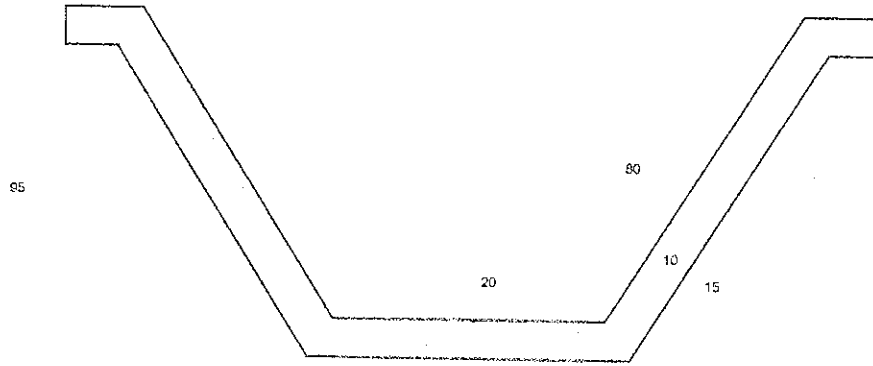

95

95

20

10

15

PL.0± 0000

10

50

90

50

10

Section B-B

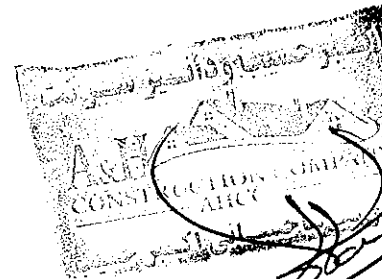

1278

Islamic Republic of Afghanistan  
Ministry of Water Resources and Electricity

KABUL

Eng. Aqashar

Eng. Abdulrahman amin

Eng. Abdulrahman amin

Eng. Wahdullah

Eng. Salar

Eng. Hamidullah pola

Not to scale

28/6/2018

Samangan

Dare-e Sole Payan

Abdul waheed

PCC Lining Canal of Abdul waheed

Section A-A

50 50 20 50 70 50 20 50 50

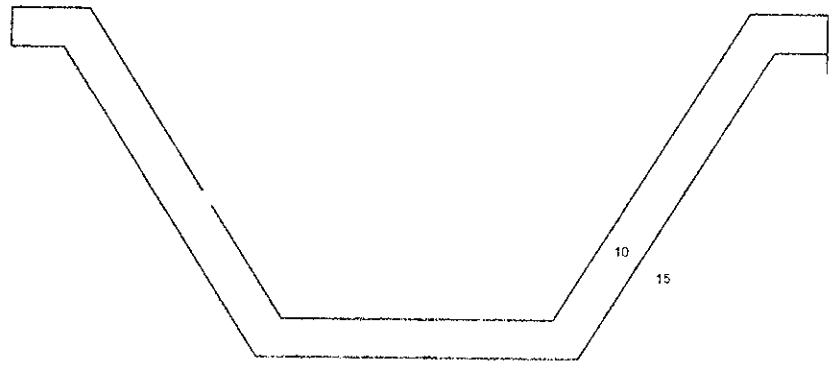

10 50 90 50 10

210

Plot: 850

Section A-A TL=850.00 m

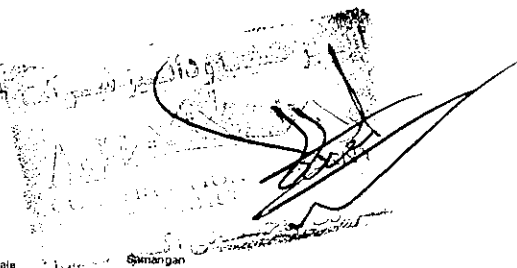
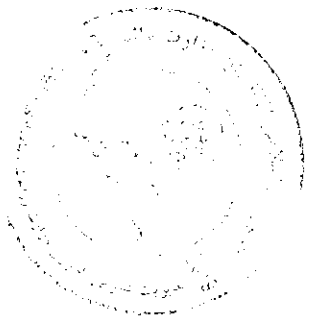

Ministry of Water Resources and Electricity  
Kingdom of Saudi Arabia

Eng. Aqather  
Eng. Abdulrahman amin  
Eng. Abdurrahman amin

Eng. Wahidulrah  
Eng. Safar  
Eng. Hamidullah poia

Not to scale  
28/6/2018

Spmangan  
Dare-4 Sofe Payan  
Abdul waheed

PCC Lining Canal of Abdul waheed  
section B-B

1277



50      50      20      50      410      50      20      50      50

70      70      50      20      50      50

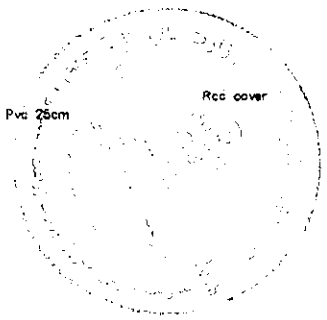
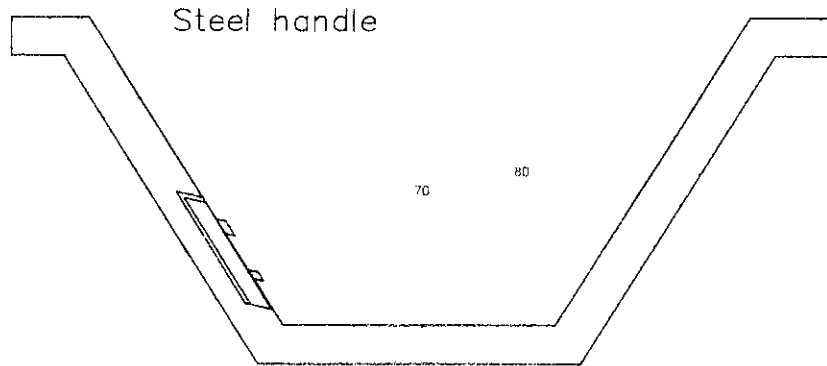

10      50      80      50      10

210

Section C-C

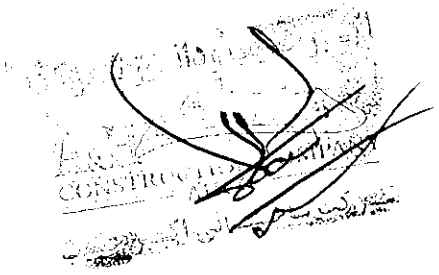

12.76

Abdul Wahid  
 26/8/2018

Eng. Aqashar  
 Eng. Abdulkarim amir  
 Eng. Abdurrahman amin

Eng. Wahidullah  
 Eng. Salar  
 Eng. Hamidullah polo

Not to scale  
 26/8/2018

Samangan  
 Dare-e Sofe Payan  
 Abdul waheed

PCC Lining Canal of Abdul waheed  
 Section C-C

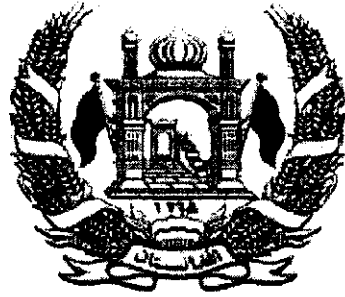

دولت جمهوری اسلامی افغانستان  
وزارت زراعت ، آبیاری و مالداري  
رياست تهيه و تداركات

قرارداد

پروژه بازسازی کانال و سربند سردره آب خورک ولسوالی روی دوآب ولایت سمنگان

میان

وزارت زراعت، آبیاری و مالداري

و

شرکت ساختمانی اکبرحسیب

نمبر تشخیصیه: MAIL/PD/NCB/W /152-01/98

بودجه : کود انکشافی AFG-390676

تاریخ: 1398 / 03 / 19

## فورمه موافقتنامه قرارداد

این موافقتنامه در ماه جوزاسال 1398 میان وزارت زراعت، آبیاری ومالداری و شرکت ساختمانی اکبر حسیب دارنده جواز نمبر (44136)، نمبر تشخیصه (9005027272) ایمیل آدرس [ahccbuidler@gmail.com](mailto:ahccbuidler@gmail.com)، شماره تماس - 0773627737 واقع گولایی حصه اول خیرخانه، ناحیه 11، مرکز کابل، کابل عقد گردیده است.

اداره آفر داوطلب برنده را جهت اجرا، تکمیل و رفع هرگونه نواقص ناشی از اجراءات در قرارداد پروژه بازسازی کانال و سریند سردره خورک ولسوالی روی دو آب ولایت سمنگان در پروژه انکشافی مربوط وزارت زراعت، آبیاری ومالداری دارای کود نمبر AFG-390676 به قیمت مجموعی (1,156,846.35) یک میلیون و یک صد و پنجاه شش هزار و هشت صد و چهل شش اعشاریه سی پنج افغانی پذیرفته و قراردادی قرارداد متذکره را اجرا می نماید.

این موافقتنامه موارد ذیل را در بر می گیرد:

1. کلمات و اصطلاحات شامل این موافقتنامه عین معنی را افاده می نمایند که به ترتیب در قرارداد به آن نسبت داده می شوند، آنها تشکیل دهنده و بخشی از این موافقتنامه تلقی میگردند.
2. قراردادی در مقابل پرداخت اداره تعهد می نماید که قرارداد امور ساختمان را اجرا، تکمیل و هرگونه نواقص را مطابق شرایط این قرارداد رفع می نماید.
3. اداره نیز تعهد می نماید که قیمت قرارداد یا دیگر مبلغ قابل پرداخت، تحت شرایط این قرارداد در مقابل اجرا، تکمیل، و رفع نواقص امور ساختمان در زمان و شیوه مشخص شده در این قرارداد پرداخت نماید.
4. طرف های شاهد که سبب تشکیل این موافقتنامه گردیده اند:

فرمایش گیرنده: شرکت ساختمانی اکبر حسیب

فرمایش دهنده: ( وزارت زراعت، آبیاری و مالداری )

اسم: احمد ادریس

انجنیر محمد طاهر "ابوب" سیدی کنترل وزارت زراعت

موقف: نماینده

سرپرست معینیت مالی واداری وزارت زراعت، آبیاری ومالداری

(محل امضا و مهر)

(محل امضا و مهر)

1371

شرایط خاص قرارداد	
مواد شرایط عمومی قرارداد	تعدیلات و ضمایم مواد شرایط عمومی قرارداد
الف: مسایل عمومی	
جز 12 بند 1 ماده 1 شرایط عمومی قرارداد	میعاد رفع نواقص بعد از تاریخ تکمیل مدت یکسال میباشد.
جز 14 بند 1 ماده 1 شرایط عمومی قرارداد	اداره وزارت زراعت، آبیاری و مالداری میباشد.
جز 17 بند 1 ماده 1 شرایط عمومی قرارداد	تاریخ تخمینی تکمیل برای تمام کار امور ساختمانی 4 ماه تقویمی می باشد.
جز 20 بند 1 ماده 1 شرایط عمومی قرارداد	مدیر پروژه: یکتا از انجمنیان وزارت زراعت، آبیاری و مالداری میباشد.
جز 22 بند 1 ماده 1 شرایط عمومی قرارداد	ساحه کار امور ساختمانی سردره خورک ولسوالی روی دو آب ولایت سمنگان میباشد.
جز 25 بند 1 ماده 1 شرایط عمومی قرارداد	تاریخ آغاز کار امور ساختمانی: بعد از تاریخ صدور مکتوب آغاز کار می باشد.
جز 29 بند 1 ماده 1 شرایط عمومی قرارداد	امور ساختمانی شامل بازسازی کانال و سریند سردره خورک ولسوالی روی دو آب ولایت سمنگان میباشد.
بند 2 ماده 2 شرایط عمومی قرارداد	تکمیل قسمت وار قابل تطبیق نیست.

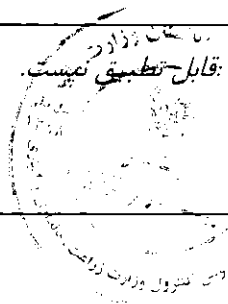

<p>اسناد ذیل تشکیل دهنده قرارداد و شامل قرارداد می باشند.</p> <p>1- موافقتنامه؛</p> <p>2- نامه قبولی آفر؛</p> <p>3- آفر قراردادی؛</p> <p>4- شرایط خاص قرارداد؛</p> <p>5- شرایط عمومی قرارداد؛</p> <p>6- مشخصات فنی؛</p> <p>7- نقشه ها؛</p> <p>8- بل احجام کاری؛</p>	<p>جز 9 بند 3 ماده 2 شرایط عمومی قرارداد</p>
<p>زبان قرارداد یکی از زبان های رسمی کشور میباشد. زبان قرارداد همان زبان آفر میباشد.</p>	<p>بند 1 ماده 3 شرایط عمومی قرارداد</p>
<p>قانون نافذ بر این قرارداد قوانین جمهوری اسلامی افغانستان می باشد.</p>	
<p>جدول فعالیت های قراردادی دیگر قابل تطبیق نمیباشد.</p>	<p>بند 1 ماده 8 شرایط عمومی قرارداد</p>
<p>کارمندان کلیدی یک مدیر قرارداد یعنی انجینر با 5 سال تجربه در اجرای قراردادهای امورشاختمانی که دارای ماهیت و حجم معادل و مشابه، به شمول اینکه به حیث مدیر پروژه برای مدت حد اقل سه سال تجربه داشته باشد.</p>	<p>بند 1 ماده 9 شرایط عمومی قرارداد</p>
<p>مبلغ حد اقل بیمه و مبالغ قابل حذف طور ذیل میباشد: (تهیه بیمه از وجایب و مکلفیت داوطلبان میباشد و شامل موارد ذیل می باشد).</p> <p>برای امور ساختمانی، تأسیسات، و مواد ( ) افغانی</p> <p>برای زیان یا خساره به تجهیزات قیمت تعویضی آن (تجهیزات مربوطه) پرداخته میشود.</p> <p>برای زیان یا خساره به ملکیت مرتبط به قرارداد اما به استثنای امور ساختمانی، تأسیسات، مواد خام، و تجهیزات ( ) افغانی</p> <p>مرگ یا خستاره به کارمندان:</p> <p>کارمندان قراردادی ( ) افغانی</p> <p>افراد دیگر ( ) افغانی</p> <p>بیمه مطابق ماده 13 شرایط عمومی قرارداد قابل تطبیق است</p>	<p>بند 1 ماده 13 شرایط عمومی قرارداد</p>

<p>(1) گزارشات بررسی ساحه نظر بر تقاضا داوطلبان ارایه خواهد گردید.</p>	<p>بند 1 ماده 14 شرایط عمومی قرارداد</p>
<p>مدیر پروژه به پرسش ها توضیحات ارائه می نماید</p>	<p>بند 1 ماده 15 شرایط عمومی قرارداد</p>
<p>تاریخ تسلیمی ساحه بعد از اخذ مکتوب آغاز کار توسط ریاست اداری می باشد.</p>	<p>بند 1 بند 21 شرایط عمومی قرارداد</p>
<p>نهادیکه از روش حکمیت آن استفاده میگردد مرکز حل و فصل منازعات تجارتي افغانستان می باشد. محل حکمیت جمهوری اسلامی افغانستان می باشد. در صورتیکه قراردادی خارجی باشد، حکمیت باید در محل بیطرف (نه در افغانستان و نه در کشور قراردادی) صورت میگیرد.</p>	<p>ماده 62 شرایط عمومی قرارداد</p>
<p>ب. کنترل زمان</p>	
<p>قراردادی پلان کاری امور ساختمانی را در جریان 10 روز از تاریخ دریافت نامه قبولی آفر جهت تأیید، ارائه مینماید.</p>	<p>بند 1 ماده 25 شرایط عمومی قرارداد</p>
<p>میعاد میان تجدید برنامه کاری امور ساختمان 30 سی روز می باشد.</p>	<p>بند 3 ماده 25 شرایط عمومی قرارداد</p>
<p>در صورت که برنامه کاری امور ساختمان ناوقت ارائه گردد، پرداخت 30000 الی ارائه پلان کاری تجدید شده معطل قرار می گیرد.</p>	
<p>ج. کنترل کیفیت</p>	

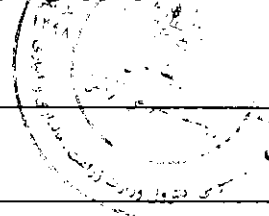

<p>میعاد رفع نواقص (یک سال) میباشد.</p>	<p>بند 1 ماده 33 شرایط عمومی قرارداد</p>
<p>1. پرداخت بعد از تکمیل کار نظر به فیصدی بعد از ارائه گزارش از جانب فرمایش گیرنده و تصدیق نماینده وزارت زراعت، آبیاری و مالداري پرداخته میشود. 2. پول فرمایش گیرنده در چهار قسط پرداخته میشود که در قسط اول 25 فیصد بعد از 25 فیصد تکمیل کار، در قسط دوم 25 فیصد بعد از 50 فیصد تکمیل کار، در قسط سوم 25 فیصد بعد از 75 فیصد تکمیل کار، و در قسط چهارم 25 فیصد بعد از 100 فیصد تکمیل کار پرداخته میشود. پرداخت های بعدی در جریان کار قرار فوق در مقابل گزارشات پیشرفت کار انجام شده بعد از تصدیق مراقبت کننده از جانب فرمایش دهنده صورت میگیرد.</p>	<p>بند 1 ماده 41 شرایط عمومی قرارداد</p>
<p><b>د. کنترل مصرف</b></p>	
<p>قرارداد مطابق ماده 47 <b>شرایط عمومی قرارداد</b> قابل تعدیل نیست" و معلومات ذیل در مورد ضرایب "قابل تطبیق نیست" ضرایب تعدیل قیم قرارداد ذیل میباشند: برای واحد پول افغانی: ضریب A: فیصدی عنصر غیر قابل تعدیل {رقم به ارقام و حروف درج گردد} میباشد. ضریب B: فیصدی عنصر قابل تعدیل {رقم به ارقام و حروف درج گردد} میباشد. به واحد پول { واحد پولی درج گردد }: ضریب A: فیصدی عنصر غیر قابل تعدیل {رقم به ارقام و حروف درج گردد} میباشد. ضریب B: فیصدی عنصر قابل تعدیل {رقم به ارقام و حروف درج گردد} میباشد. شاخص I به واحد پول افغانی {شاخص درج گردد} می باشد. شاخص I به واحد پولی بین المللی مشخص شده {شاخص درج گردد} می باشد. {این شاخص ها توسط قراردادی پیشنهاد و از جانب اداره تأیید میگردد} شاخص I / اسعار به استثنای واحد پول افغانی اسعار مشخص شده بین المللی {شاخص درج گردد} میباشد. {این شاخص ها توسط قراردادی پیشنهاد و از جانب اداره تأیید میگردد}</p>	<p>بند 1 ماده 45 شرایط عمومی قرارداد</p>

367

6



<p>فیصدی تناسب پرداخت های تامينات 10٪ ده فیصد میباشد. تامينات، بعد از تکميل کامل قرارداد از جانب قراردادی یا ختم میعاد گزنتی، ورائتی و رفع نواقص و صدور تصدیق نامه ختم قرارداد از جانب اداره به قراردادی مسترد می گردد</p>	<p>بند 2 ماده 46 شرایط عمومی قرارداد</p>
<p>اندازه جریمه تاخیر (0.05) فیصد قیمت مجموعی قرارداد در مقابل هر روز تاخیر می باشد. حد اکثر رقم پولی جریمه تاخیر یا غیابت الی (10) فیصد قیمت مجموعی قرارداد می باشد، در صورتیکه مقدار جریمه تاخیر وضع شده بالغ بر 10 فیصد قیمت مجموعی قرارداد گردد، قرارداد مطابق ماده 57 شرایط عمومی قرارداد فسخ میگردد، در صورت توافق به تکميل امور ساختمانی بشکل قسمت وار جریمه تاخیر برای هر قسمت قابل وضع می باشد.</p>	<p>بند 1 ماده 47 شرایط عمومی قرارداد</p>
<p>انعام برای انجام تمام امور ساختمان : نظر به لزوم دید فرمایش دهند.</p>	<p>بند 1 ماده 48 شرایط عمومی قرارداد</p>
<p>پیش پرداخت ده فیصد و پیش پرداخت میگردد. لازم نیست</p>	<p>بند 1 ماده 49 شرایط عمومی قرارداد</p>
<p>مبلغ تضمین اجرا: پنج فیصد مجموع قرارداد میباشد. تضمین اجرا به شکل ضمانت بانکی غیرمشروط.</p>	<p>بند 1 ماده 50 شرایط عمومی قرارداد</p>
<p><b>هـ ختم قرارداد</b></p>	
<p>ارائه نقشه ها و یا رهنمود های عملیاتی و مراقبت به تاریخ 30 روز بعد از اصدار سند تصدیق تکميل کار می باشد.</p>	<p>بند 1 ماده 56 شرایط عمومی قرارداد</p>
<p>در صورت عدم ارائه نقشه ها و یا رهنمود های عملیاتی و مراقبت به تاریخ مشخص شده بند 1 ماده 58 شرایط عمومی قرارداد، مبلغ 30000 از پرداخت اخير قراردادی کسر می نماید.</p>	<p>بند 2 ماده 56 شرایط عمومی قرارداد</p>
<p>حداکثر تاخیر 100 روز میباشد. تعداد روز ها باید در مطابقت به بند 1 ماده 49 جریمه تاخیر شرایط خاص قرارداد می باشد.</p>	<p>جز 6 بند 2 ماده 57 شرایط عمومی قرارداد</p>

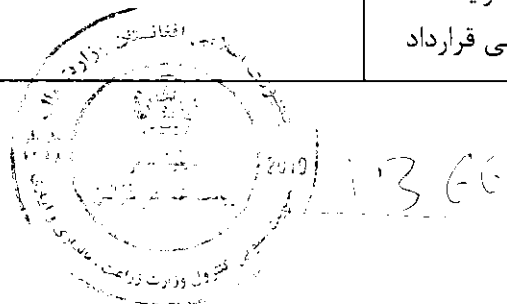



فیصدی قابل تطبیق به ارزش کار امور ساختمان تکمیل نشده که بیانگر مصارف اضافی به اداره جهت تکمیل کار امور ساختمانی <b>مطابق بند 2 حکم 109 طرز العمل تدارکات: اداره تدارکاتی، کار باقیمانده را طی مراحل پروسه جدید در میعاد اعتبار قرارداد اولی فراهم و تفاوت قیمت آنرا از قراردادی اولی به عنوان جبران خساره حصول می نماید.</b>	بند 1 ماده 59 شرایط عمومی قرارداد
---	---

**قسمت چهارم: شرایط عمومی قرارداد**

شرایط عمومی قرارداد، شرایط خاص قرارداد و سایر اسناد است شده ذیل یک سند مکمل بوده و بیانگر حقوق و مکلفیت های طرفین قرارداد می باشد.

این شرایط عمومی در قرارداد های فی واحد (admeasurements) استفاده گردیده و با ورود تغییرات مندرج یا ورقی ها در قرارداد های با بالمقطع نیز استفاده می گردد.

	<b>الف: عمومیات</b>
<p style="text-align: center;">1- اصطلاحات تعریف شده به صورت درشت تحریر گردیده اند:</p> <p>1- <b>بل احجام کار: احجام کار قیمت گذاری شده که شامل آفر می باشند.</b></p> <p>2- <b>حوادث قابل جبران: حوادث که در ماده 44 شرایط عمومی قرارداد تعریف گردیده اند.</b></p> <p>3- <b>تاریخ تکمیل: تاریخ تکمیل امور ساختمانی تصدیق شده توسط مدیر پروژه در مطابقت به بند 1 ماده 55 شرایط عمومی قرارداد.</b></p> <p>4- <b>قرارداد: موافقتنامه کتبی میان اداره و قراردادی جهت اجرا، تکمیل و حفظ و مراقبت امور ساختمان است. قرارداد شامل اسناد مندرج بند 2 ماده 3 شرایط عمومی قرارداد می باشد.</b></p> <p>5- <b>قراردادی: شخص یا شرکتی که آفر وی برای انجام امور ساختمانی توسط اداره قبول گردیده باشد.</b></p> <p>6- <b>آفر قراردادی: آفر مکمل که توسط داوطلب برنده به اداره تسلیم گردیده است.</b></p> <p>7- <b>قیمت قرارداد: قیمت مندرج نامه قبولی آفر بشمول تعدیلات بعدی وارده مطابق قرارداد می باشد.</b></p> <p>8- <b>روز: روز تقویمی می باشند.</b></p> <p>9- <b>مزد کار: کار که در مقابل آن به قراردادی به اساس کار، مواد خام، تاسیسات به اضافه فیصدی موافقه شده مصارف غیر مستقیم و مفاد پرداخت می گردد.</b></p> <p>10- <b>نواقص: قسمت از کار که مطابق شرایط قرارداد تکمیل نشده باشد.</b></p>	ماده 1- تعریفات

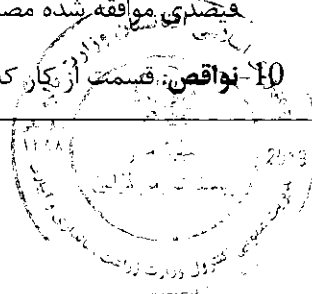

- 11- **سند تصدیق رفع نواقص:** تصدیقنامه است که بعد از اصلاح نواقص توسط مدیر پروژه به قراردادی صادر میگردد.
- 12- **میعاد رفع نواقص:** میعاد قابل محاسبه از تاریخ تکمیل قرارداد که در بند 1 ماده 35 **شرایط خاص قرارداد** از آن تذکر رفته است.
- 13- **نقشه ها:** در برگیرنده محاسبات و معلومات ارائه شده و تأیید شده توسط مدیر پروژه بمنظور اجرای قرارداد می باشد.
- 14- **اداره:** طرف قرارداد مشخص شده در **شرایط خاص قرارداد** می باشد.
- 15- **تجهیزات:** ماشین آلات و وسایط نقلیه که جهت اجرای امور ساختمانی، بصورت موقت در ساحه کار فراهم میگردد.
- 16- **قیمت ابتدایی قرارداد:** قیمت قرارداد که در نامه قبولی آفر درج می باشد.
- 17- **تاریخ تخمینی تکمیل:** تاریخ تخمینی که قراردادی امور ساختمان را تکمیل می نماید. تاریخ تخمینی تکمیل مندرج **شرایط خاص قرارداد** می باشد. این تاریخ صرف با صدور دستور تمدید میعاد یا تسریع توسط مدیر پروژه تغییر نموده می تواند.
- 18- **مواد خام:** تمام مواد بشمول مواد مصرفی که توسط قراردادی جهت اجرای امور ساختمانی، استفاده میگردد.
- 19- **تأسیسات:** منضات امور ساختمانی که دارائی عملکرد میخانیکی، برقی، کیمیاوی، یا بیولوژیکی باشد.
- 20- **مدیر پروژه:** شخص که نام وی در **شرایط خاص قرارداد** تذکر رفته یا شخص با صلاحیت که توسط اداره به عوض مدیر پروژه به قراردادی معرفی گردیده باشد و مسؤولیت نظارت و مدیریت قرارداد امور ساختمانی را دارا باشد.
- 21- **SCC:** به معنی شرایط خاص قرارداد است.
- 22- **ساحه کار:** ساحه مشخص شده **شرایط خاص قرارداد** می باشد.
- 23- **گزارش بررسی ساحه:** شامل شرطنامه بوده گزارش واقع بینانه و مشرح در مورد وضعیت سطح و سطح فرعی ساحه می باشد.
- 24- **مشخصات:** مشخصات امور ساختمانی شامل در قرارداد و تغییرات و اضافات وارده یا تأیید شده توسط مدیر پروژه می باشد.
- 25- **تاریخ آغاز کار:** تاریخ آغاز امور ساختمان مندرج **شرایط خاص قرارداد**، تاریخ که قراردادی کار امور ساختمان را آغاز می نماید این تاریخ لزوماً مصادف به تاریخ تسلیمی ساحه نمی باشد.
- 26- **قراردادی فرعی:** شخص یا شرکت که با قراردادی جهت اجرای بخش از امور ساختمانی قرارداد داشته که در برگیرنده امور ساختمانی در ساحه نیز می باشد.

<p>27- <b>ساختمان های مؤقت:</b> ساختمان دیزاین شده، ساخته شده، نصب شده و یا دور شده توسط قراردادی که برای اجرای امور ساختمانی و یا نصب آن ضروری می باشد.</p> <p>28- <b>تعدیل:</b> امر مدیر پروژه مبنی بر تغییر در امور ساختمانی می باشد.</p> <p>29- <b>امور ساختمانی:</b> شامل اعمار، اعمار مجدد، تخریب، ترمیم یا نو سازی یک عمارت، آماده ساختن ساحه، حفریات، نصب، مونتاژ، امور تزئیناتی و نیز خدمات ضمنی آن (برمه کاری، نقشه برداری، تصویر برداری، تحقیقات زلزله و خدمات مشابه و امثال آن) است که مطابق مندرج قرارداد، انجام می گردد، مشروط بر اینکه ارزش خدمات ضمنی از قیمت خود عمارت بیشتر نگردد.</p>	
<p>2.1 بمنظور تفسیر <b>شرایط عمومی قرارداد</b>، مفرد به عوض جمع و جمع به عوض مفرد بکار برده می شود. همچنان مؤنث معنی مذکر یا خنثی و یا بالعکس آن را افاده می نماید. عناوین فاقد اهمیت می باشند. کلمات معانی عادی دارا می باشند، مگر اینکه بصورت مشخص تعریف گردیده باشند. مدیر پروژه به پرسش ها در مورد <b>شرایط عمومی قرارداد</b>، وضاحت ارائه می نماید.</p>	<p>ماده 2- تفسیر</p>
<p>2.2 در صورت تذکر تکمیل کار امور ساختمان بشکل قسمت وار در <b>شرایط خاص قرارداد</b>، اشارات در شرایط عمومی قرارداد به امور ساختمانی، تاریخ تکمیل و تاریخ تخمینی تکمیل به هر قسمت امور ساختمانی (به استثنای اشاره به تاریخ تکمیل و تاریخ تخمینی تکمیل برای تمام کار امور ساختمان) قابل تطبیق می باشد.</p>	
<p>2.3 اسناد تشکیل دهنده قرارداد به ترتیب اولویت ذیل تفسیر میگردند:</p> <ol style="list-style-type: none"> <li>1- موافقتنامه؛</li> <li>2- نامه قبولی آفر؛</li> <li>3- آفر قراردادی؛</li> <li>4- شرایط خاص قرارداد؛</li> <li>5- شرایط عمومی قرارداد؛</li> <li>6- مشخصات تخنیکی؛</li> <li>7- نقشه ها؛</li> <li>8- بل احجام کاری؛ و</li> <li>9- سایر اسناد تشکیل دهنده قرارداد که در <b>شرایط خاص قرارداد</b> از آن تذکر رفته است.</li> </ol>	
<p>3.1 زبان و قانون نافذ بر قرارداد در <b>شرایط خاص قرارداد</b> بیان گردیده است.</p>	<p>ماده 3- زبان و قانون قرارداد</p>
<p>4.1 مدیر پروژه به نمایندگی از اداره، تصمیم در مسایل قرارداد میان اداره و قراردادی را اتخاذ می نماید. مگر اینکه طور دیگری در <b>شرایط خاص قرارداد</b> تذکر رفته باشد.</p>	<p>ماده 4- تصامیم مدیر پروژه</p>
<p>5.1 مدیر پروژه یا صدور ابلاغیه به قراردادی، مسؤلیت ها و مکلفیت های خود را به شخص دیگری، محوق یا مسؤلیت ها و مکلفیت های محول شده را فسخ می نماید.</p>	<p>ماده 5- واگذاری</p>

ماده 6- ارتباطات	6.1 هر گونه ارتباط برقرار شده میان طرفها باید بصورت کتبی بوده و هرگونه ابلاغیه صرف در صورت تسلیمی قابل اجرا می باشد.
ماده 7- عقد قرارداد های فرعی	7.1 قراردادی باید اداره را کتباً در مورد اعطای قراردادهای فرعی تحت این قرارداد، در صورتیکه قبلاً در آفر داوطلب مشخص نگردیده باشد اطلاع دهد. واگذاری بخشی قرارداد به قراردادی فرعی در روشنی ماده سی و ششم قانون تدارکات صورت میگیرد. اعطای قرارداد فرعی مکلفیت ها، وجایب و مسوولیت های اکمال کننده تحت این قرارداد را متاثر نمی سازد.
	7.2 در صورتیکه قرارداد الی 20 فیصد حجم قرارداد را بدون موافقه کتبی اداره و یا بیشتر از 20 فیصد حجم قرارداد را به قراردادی فرعی واگذار نموده باشد، این عمل نقض قانون تدارکات و تعهدات طرفین تلقی گردیده و تخطی در قرارداد محسوب میگردد. در این صورت قرارداد فسخ و تضمین اجرای قرارداد قابل استرداد نبوده و محرومیت قراردادی اصلی طی مراحل میگردد.
ماده 8- سایر قراردادی ها	8.1 قراردادی ساحه کار را با سایر قراردادیان، مقامات دولتی، ارائه کننده گان خدمات و اداره در میان تاریخ تقسیم اوقات کار آنان که در <b>شرایط خاص قرارداد</b> از آن تذکر رفته مشترکاً استفاده می نماید. قراردادی همچنان تسهیلات و خدمات را برای آنها طوریکه در تقسیم اوقات کار تذکر رفته فراهم می نماید. اداره میتواند جدول کاری قرار دادی های دیگر را تغییر داده و قراردادی اصلی را از موضوع مطلع سازد.
ماده 9- کارمندان	9.1 قراردادی مکلف است کارمندان کلیدی مندرج <b>جدول کارمندان کلیدی</b> ، یا کارمندان دیگری را که توسط مدیر پروژه تأیید گردیده، جهت انجام وظایف مندرج <b>جدول کارمندان کلیدی</b> ، استخدام نماید. مدیر پروژه تعویض کارمندان کلیدی را تنها زمانی می پذیرد که شایستگی و توانایی آنها بطور قابل ملاحظه معادل یا بالاتر از کارمندان کلیدی مندرج <b>جدول کارمندان کلیدی</b> باشد.
	9.2 مدیر پروژه می تواند درخواست اخراج کارمند قراردادی را با ارائه دلایل نماید. قراردادی اداره را از اخراج کارمند مذکور و عدم ارتباط وی با امور ساختمانی تحت این قرارداد در جریان (7) روز، اطمینان میدهد.
ماده 10- خطرات به اداره و قراردادی	10.2 اداره و قراردادی هر کدام مسئول جبران خساره خطرات مربوط خود طوریکه در قرارداد تذکر رفته است، می باشند.
ماده 11- خطرات مربوط اداره	11.1 خطرات ذیل از آغاز کار امور ساختمان الی صدور سند تصدیقنامه رفع نواقص، مربوط به اداره می باشد. 1- خطر صدمه شخطی، هرگ، یا خساره به ملکیت (به استثنای امور ساختمانی، تأسیسات، مواد خام، و تجهیزات) که ناشی از: (1) استفاده یا تصرف ساحه توسط ساختمان یا به منظور ساختمان که نتیجه اجتناب نا پذیر امور ساختمان باشد؛ یا

<p>(2) غفلت، تخطی از مسئولیت قانونی یا مداخله در حقوق قانونی توسط اداره یا توسط شخص که در استخدام و یا طرف قرارداد با اداره باشد به استثنای خود قراردادی</p> <p>2- خطر خساره به امور ساختمانی، تأسیسات، مواد خام و تجهیزات به اندازه که ناشی از تقصیر اداره بوده یا خطرات ناشی از دیزاین یا از اثر جنگ یا آلودگی که منطقه که ساحه کار در آن واقع شده است را متاثر سازد.</p>	
<p>11.2 خطر زیان یا خساره به امور ساختمانی، تأسیسات، مواد خام، به استثنای زیان و خساره از زمان آغاز کار الی صدور تصدیقنامه رفع نواقص مربوط به اداره می باشد مگر اینکه مفقودی و خساره ناشی از موارد ذیل باشد:</p> <p>1- نقص موجود در تاریخ تکمیلی امور ساختمانی؛</p> <p>2- حادثه صورت گرفته قبل از تاریخ تکمیلی که خطر مربوط به اداره نباشد؛ یا</p> <p>3- فعالیت های قراردادی در ساحه بعد از تاریخ تکمیل.</p>	
<p>12.1 خطرات صدمه شخصی، مرگ، و زیان یا خساره به ملکیت (بدون محدودیت بشمول امور ساختمان، تأسیسات، مواد خام، و تجهیزات) از آغاز کار امور ساختمانی الی صدور تصدیقنامه مسئولیت رفع نواقص که مربوط به اداره نباشد، مسئولیت قراردادی می باشد.</p>	<p>ماده 12- خطرات مربوط به قراردادی</p>
<p>13.1 قراردادی مکلف است پوشش بیمه حادثات ذیل ناشی از خطرات خود را از تاریخ آغاز کار الی ختم میعاد مسئولیت رفع نواقص، بنام مشترک اداره و قراردادی، به مبلغ مندرج شرایط خاص قرارداد، مهیا سازد:</p> <p>1- زیان یا خساره به امور ساختمانی، تأسیسات، و مواد خام؛</p> <p>2- زیان یا خساره تجهیزات؛</p> <p>3- زیان یا خساره ملکیت (به استثنای امور ساختمانی، تأسیسات، مواد خام، و تجهیزات) مربوط به قرارداد؛ و</p> <p>4- صدمه شخصی یا مرگ.</p>	<p>ماده 13- بیمه</p>
<p>13.2 قراردادی، پالیسی بیمه را قبل از تاریخ آغاز کار جهت تأییدی به مدیر پروژه تسلیم می نماید. بیمه در برگیرنده پرداخت جبران خساره قابل پرداخت می باشد.</p>	
<p>13.3 در صورت عدم ارائه پالیسی بیمه و تصدیقنامه بیمه توسط قراردادی، اداره بیمه لازم را بدین منظور فراهم و قیمت بیمه پرداخت شده را از قراردادی حصول یا در صورت عدم پرداخت، قرض قابل پرداخت بالای قراردادی محسوب میگردد.</p>	
<p>13.4 هرگونه تغییر در شرایط بیمه بدون تأیید مدیر پروژه قابل قبول نمی باشد.</p>	
<p>13.5 شرایط مطابق شرایط پالیسی بیمه عمل می نمایند.</p>	

ماده 14- گزارش تحقیق ساحه	14.1 قراردادی در ترتیب آفر به گزارش بررسی ساحه مندرج <b>شرایط خاص قرارداد</b> و سایر معلومات که در دسترس داوطلب قرارداد می شود اتکا می نماید.
ماده 15- پرسش ها در مورد شرایط خاص قرارداد	15.1 مدیر پروژه به پرسش ها در مورد <b>شرایط خاص قرارداد</b> ، توضیحات ارائه می نماید.
ماده 16- قراردادی	16.1 قراردادی امور ساختمانی را در مطابقت به مشخصات تکنیکی و نقشه ها اجرا و نصب می نماید.
ماده 17- تاریخ تخمینی امور ساختمان	17.1 قراردادی کار امور ساختمانی را بعد از اخذ نامه آغاز کار شروع و طبق برنامه کاری ارائه شده یا تجدید شده که از جانب مدیر پروژه تصدیق شده باشد، اجرا و در تاریخ تخمینی تکمیلی، تکمیل می نماید.
ماده 18- تصدیق توسط مدیر پروژه	18.1 قراردادی مشخصات تکنیکی و نقشه ها را که نشان دهنده امور ساختمانی مؤقت می باشد به مدیر پروژه جهت تأیید ارائه می نماید.
	18.2 قراردادی مسئول دیزاین امور ساختمانی مؤقت می باشد.
	18.3 تصدیق دیزاین امور ساختمانی مؤقت توسط مدیر پروژه، مسؤولیت قراردادی در دیزاین ارائه شده ساختمان های موقت را متاثر نمی سازد.
	18.4 در صورت لزوم، قراردادی تصدیق اشخاص ثالث را در دیزاین امور ساختمانی مؤقت حاصل می نماید.
ماده 19- ایمنی	18.5 تمام نقشه های تهیه شده قراردادی جهت اجرای امور ساختمانی مؤقت و دائمی قبل از استفاده باید توسط مدیر پروژه تأیید گردند.
	19.1 قراردادی مسؤول ایمنی تمام فعالیت ها در ساحه می باشد.
	20.1 هر شی تاریخی یا با ارزش که بصورت تصادفی در ساحه کشف گردد، ملکیت اداره می باشد. در صورت کشف، قراردادی امور ساختمانی را توقف و مدیر پروژه را از موضوع مطلع می سازد. مدیر پروژه موضوع را به اطلاع ادارات وزارت اطلاعات و فرهنگ طبق ماده 10 قانون حفاظت از دارائی های فرهنگی و تاریخی می رساند.
ماده 21- ملکیت ساحه	21.1 اداره تمام ساحه را در اختیار قراردادی قرار می دهد. در صورتیکه اداره ساحه را در تاریخ مندرج <b>شرایط خاص قرارداد</b> در اختیار قراردادی قرار ندهد، تاخیر در شروع فعالیت های مربوط تقصیر اداره پنداشته شده که خود یک عمل قابل جبران می باشد.
ماده 22- دسترسی به ساحه	22.1 قراردادی اجازه دسترسی ساحه و دیگر محلات مرتبط به کار امور ساختمانی را به مدیر پروژه یا شخص با صلاحیت که از جانب مدیر پروژه معرفی گردیده، می دهد.
ماده 23- دستور، تفتیش و بررسی	23.1 قراردادی تمام دستاویز مدیر پروژه را که در مطابقت به قوانین قابل تطبیق در ساحه باشد، انجام می دهد.
	23.2 قراردادی مکلف است اجازه بررسی ساحه، دفاتر، حسابات و یاد داشت های خود و قراردادی های فرعی مربوط به انجام این قرارداد را به مفتش موظف از جانب حکومت بدهد. قراردادی توجه داشته باشد که مطابق بند 1 ماده 60 فساد و تقلب که بیان کننده عمل جلوگیری از تفتیش و بررسی دولت از جانب قراردادی مطابق بند 2 ماده 23 حق تفتیش و بررسی

حکومت، ایجاد مانع تلقی گردیده و منجر به فسخ قرارداد و غیر واجد شرایط بودن می گردد.	
24.1 در صورتیکه تصمیم مدیر پروژه به باور قراردادی خارج از صلاحیت وی تحت قرارداد یا تصمیم نادرست باشد، در اینصورت تصمیم اتخاذ شده در جریان (14) روز از اطلاعیه تصمیم، به مرجع حل و فصل منازعات ارجاع می گردد.	ماده 24- منازعه
24.2 مرجع تصمیم کتبی خود را در جریان (28) روز از اخذ اطلاعیه منازعه، ارائه می نماید.	
<b>ب. کنترل زمان</b>	
25.1 قراردادی مکلف است بعد از اخذ نامه قبولی آفر، در حدود زمان مندرج <b>شرایط خاص قرارداد</b> ، برنامه کاری، ترتیبات، و زمان بندی فعالیت های اموساختمانی را جهت تأییدی به مدیر پروژه ارائه نماید.	ماده 25- پلان کاری
25.2 پلان کاری تجدید شده باید نشان دهنده پیشرفت واقعی بدست آمده هر فعالیت و اثر پیشرفت بدست آمده بالای زمان کار با قیمانده، بشمول هر تغییر در تسلسل فعالیت ها باشد.	
25.3 قراردادی پلان کاری تجدید شده را در خلال مدت مشخص شده <b>شرایط خاص قرارداد</b> ، جهت تأیید به مدیر پروژه ارائه می نماید. در صورت عدم ارائه پلان کاری تجدید شده در خلال مدت مشخص شده شرایط خاص قرارداد، مبلغ مندرج <b>شرایط خاص قرارداد</b> از پرداخت بعدی معطل قرارداده شده و الی ارائه پلان کاری تجدید شده، معطلی پرداخت آن ادامه می یابد.	
25.4 تأیید پلان کاری قراردادی توسط مدیر پروژه، مکلفیت های قراردادی را متاثر نمی سازد. قراردادی می تواند پلان کاری خود را در هر زمان بازنگری نموده و به مدیر پروژه ارائه نماید. پلان کاری تجدید شده نشان دهنده اضافه کاری و کم کاری و واقعات قابل جبران می باشد.	
26.1 مدیر پروژه در صورت وقوع حادثه قابل جبران یا دستور اضافه کاری که تکمیل کار امور ساختمان را در تاریخ تخمینی تکمیل ناممکن سازد، بدون تسریع کار توسط قراردادی که سبب وقوع مصرف اضافی به وی گردد، تاریخ تخمینی تکمیل امور ساختمان را تمدید می نماید.	ماده 26- تمدید تاریخ تخمینی تکمیل
26.2 مدیر پروژه در جریان 21 روز از درخواست تمدید، تصمیم و اندازه تمدید را با در نظر داشت اثرات واقعات قابل جبران یا اختلاف با ارائه معلومات حمایتی، اتخاذ می نماید. در صورت عدم ارائه هشدار بموقع از جانب قراردادی مبنی بر تأخیر یا عدم همکاری قراردادی بمنظور جلوگیری تأخیر، این تأخیر در بررسی تاریخ تخمینی تکمیل تمدید شده، مد نظر گرفته نمیشود.	
27.1 در صورتیکه اداره خواهان تکمیل کار امور ساختمان در تاریخ پیشتر از تاریخ تخمینی تکمیل باشد، مدیر پروژه پیشنهاد های قیمت گذاری شده را جهت تطبیق تسریع لازم از قراردادی مطالبه می نماید. در صورت قبول پیشنهاد از جانب اداره، تاریخ تخمینی تکمیل طبقاً تعدیل و توسط اداره و قراردادی تأیید میگردد.	ماده 27- تسریع
27.2 پیشنهاد های قیمت گذاری شده قراردادی جهت تسریع تکمیل امور ساختمانی بعد از قبولی از جانب اداره، در قیمت قرارداد درج و اضافه کاری محسوب میگردد.	
28.1 مدیر پروژه می تواند دستور تأخیر آغاز یا تأخیر پیشرفت هر فعالیت در محدوده امور ساختمانی را به قراردادی بدهد.	ماده 28- تأخیر سفارش شده توسط مدیر پروژه
29.1 اداره یا قراردادی از یکدیگر بمنظور اشتراک در جلسات اداری، درخواست نموده می توانند. هدف از جلسات اداری بررسی پلان کار امور ساختمانی باقیمانده و برخورد با حادثات مندرج بند 1	ماده 29- جلسات مدیریت

	ماده 32 می باشد.
	29.2 مدیر پروژه اجندای بحث شده در جلسه اداری را ثبت و کاپی های آن را به اداره و حاضرین جلسه ارائه می نماید. فعالیت های قابل اجرا توسط طرفین در جلسه اداری و یا بعد از آن توسط مدیر پروژه تعیین می گردد.
ماده 30- هشدار زود هنگام	30.1 قراردادی بزود ترین فرصت ممکن مدیر پروژه را از وقوع حوادث یا شرایط مشخص احتمالی که سبب ورود تأثیر منفی روی کیفیت امور ساختمانی، افزایش قیمت قرارداد، یا تأخیر انجام امور ساختمان میگردد، هشدار میدهد. قراردادی اثرات تخمینی حوادث یا شرایط مشخص احتمالی را بالای قیمت قرارداد و تاریخ تکمیل، بزود ترین فرصت ممکن به مدیر پروژه ارائه می نماید.
	30.1 قراردادی با مدیر پروژه در حصه ترتیب یا مدنظر گرفتن پیشنهادها جهت جلوگیری یا کاهش اثرات حوادث با شرایط توسط اشخاص ذبدخل و جهت انجام دستور مدیر پروژه، همکاری می نماید.
<b>ج. کنترل کیفیت</b>	
ماده 31- تشخیص نواقص	31.1 مدیر پروژه کار امور ساختمان را بررسی نموده و در صورت موجودیت نواقص، قراردادی را مطلع می سازد. این بررسی کار امور ساختمان تأثیری بر مسؤلیت قراردادی ندارد. مدیر پروژه دستور جستجو و برملا ساختن نواقص را به قراردادی داده و قراردادی هر قسمت امور ساختمانی را که به باور مدیر پروژه دارای نواقص است، بررسی می نماید.
ماده 32- آزمایش	32.1 در صورت دستور مدیر پروژه جهت انجام آزمایش که در مشخصات تخنیکی از آن تذکر نرفته، و در صورت تثبیت نواقص، مصرف بررسی و نمونه ها از جانب قراردادی پرداخت میگردد. در صورت عدم موجودیت نواقص، حادثه قابل جبران تلقی میگردد.
ماده 33- تصحیح نواقص	33.1 مدیر پروژه قراردادی را از موجودیت هرگونه نواقص قبل از میعاد رفع نواقص که از تاریخ تکمیلی مشخص شده <b>شرایط خاص قرارداد</b> آغاز میگردد، مطلع می سازد. میعاد رفع نواقص الی تکمیل رفع نواقص، تمدید میگردد.
	33.2 قراردادی هر نواقص اطلاع داده شده توسط مدیر پروژه را در طول زمان مشخص شده اطلاعیه رفع نواقص رفع می نماید.
ماده 34- نواقص تصحیح نشده	34.1 در صورتیکه قراردادی نواقص را در طول زمان مشخص شده اطلاعیه رفع نواقص مدیر پروژه، رفع ننماید، در اینصورت، مدیر پروژه مصارف رفع نواقص را بررسی و قراردادی مبلغ متذکره از تأمینات قراردادی وضع می گردد.
<b>د. کنترل مصارف</b>	
ماده 35- بل انجام	35.1 بل انجام کاری در برگیرنده ارقام، نصب، آزمایش و راه اندازی امور ساختمانی که توسط

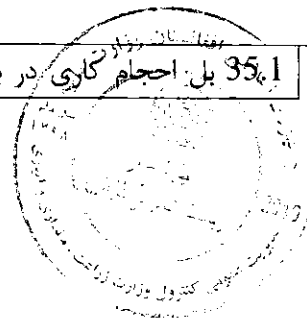



کاری <sup>۱</sup>	قراردادی اجرا می‌گردد، می باشد.
	35.2 بل احجام کاری جهت محاسبه قیمت قرارداد استفاده می‌گردد. پرداخت برای مقدار امور ساختمان انجام شده به نرخ مندرج بل احجام کاری برای هر قلم صورت می‌گیرد.
ماده 36- تغییر مقدار <sup>۲</sup>	36.1 قراردادی به درخواست مدیر پروژه، جزئیات مصارف هر نرخ در بل احجام کاری را ارائه می نماید.
ماده 37 - اضافه کاری و کم کاری	37.1 تمامی اضافه کاری و کم کاری ها در برنامه کاری تجدید شده توسط قراردادی شامل می گردد.
ماده 38- پرداخت های برای اضافه کاری ها	38.1 در صورت دستور اضافه کاری توسط مدیر پروژه، قراردادی نرخ خود را برای اضافه کاری دستور داده شده در جریان 7 روز یا مدت بیشتر که توسط مدیر پروژه بیان شده ارائه می نماید. مدیر پروژه نرخ های ارائه شده را بررسی می نماید.
	38.2 در صورتیکه قلم اضافه کاری شامل اقلام بل احجام کاری نیز باشد، نرخ قبلاً ارائه شده در بل احجام کاری منحصراً برای اضافه کاری در نظر گرفته می شود.
	38.3 در صورتیکه نرخ ارائه شده مناسب نباشد، مدیر پروژه تغییرات را سفارش و تغییرات را در قیمت قرارداد به اساس تخمین اثرات تغییرات در مصارف قراردادی، وارد می نماید.
	38.4 در صورتیکه به نسبت استجالیات زمان کافی برای ارائه و بررسی نرخ ها وجود نداشته باشد یا سبب تأخیر در کار گردد، نرخ ارائه نگردیده و اختلاف منحصراً قابل جبران پنداشته می شود.
	38.5 قراردادی مستحق پرداخت مصارف اضافی که می بایست ذریعه ارسال هشدار زود هنگام جلوگیری گردد، نمی باشد.
ماده 39- تخمین جریان پول نقد	39.1 در صورت تجدید نظر در پلان کاری <sup>۳</sup> ، قراردادی تخمین جریان پول نقد تجدید نظر شده خویش را به مدیر پروژه ارائه می نماید. تخمین جریان پول نقد شامل اسعار مختلف مندرج قرارداد بوده و مطابق نرخ مبادله قرارداد تبدیل می‌گردد.
ماده 40- تصدیق نامه پرداخت ها	40.1 قراردادی به صورت ماهانه ارزش تخمینی امور ساختمانی انجام شده منفی مجموعه مبلغ تصدیق شده قبلی را به مدیر پروژه تسلیم می نماید.
	40.2 مدیر پروژه صورت مالی ماهانه قراردادی را بررسی و مبلغ قابل پرداخت به قراردادی را تصدیق می نماید.
	40.3 ارزش امور ساختمان انجام شده توسط مدیر پروژه تشخیص می‌گردد.
	40.4 ارزش <sup>۴</sup> امور ساختمانی انجام شده شامل مقدار اقلام بل احجام کاری <sup>۴</sup> تکمیل شده می باشد.

<sup>۱</sup> زدر قرارداد با پرداخت بالمقطع بل احجام کاری حذف و بجای آن جدول فعالیت و بند 1 ماده 37 شرایط عمومی قرارداد با بند 2 ماده 37 شرایط عمومی قرارداد بشکل ذیل تعویض گردد:

بند 1 ماده 37 قراردادی جدول فعالیت تجدید نظر شده خویش را در جریان 14 روز از اطلاعیه، به مدیر پروژه ارائه می نماید. فعالیت های جدول فعالیت با فعالیت های برنامه کاری هماهنگی داشته باشند.

بند 2 ماده 37 در صورت پرداخت برای مواد خام در ساحه بطور جداگانه، قراردادی تسلیمی مواد خام در ساحه را بطور جداگانه در جدول فعالیت ارائه می نماید.

<sup>۲</sup> زدر قرارداد با پرداخت بالمقطع بل احجام کاری حذف و بجای آن جدول فعالیت و ماده 38 شرایط عمومی قرارداد با بند 1 ماده 38 شرایط عمومی قرارداد بشکل ذیل تعویض گردد:

بند 1 ماده 38 جدول فعالیت جهت درج تغییر برنامه یا شیوه کاری به صلاحیت قراردادی صورت می‌گیرد. در صورت تغییر جدول فعالیت، قیمت های جدول فعالیت تغییر نمی نمایند.

<sup>۳</sup> زدر قرارداد با پرداخت بالمقطع، بعد از برنامه کاری، جدول فعالیت اضافه گردد.

40.5 ارزش امور ساختمانی انجام شده شامل ارزیابی اختلاف و حادثه قابل جبران می باشد.	
40.6 مدیر پروژه ارقام قبلاً تصدیق شده در تصدیق نامه قبلی را در نظر نگرفته و یا متناسب به مقدار قبلاً تصدیق شده که شامل صورت ماهانه فعلی می باشد از صورت ماهانه فعلی کم می کند.	
41.1 پرداخت ها در پیش پرداخت مجرا می گردد، پرداخت ها به قراردادی در خلال مدت (30) روز بعد از تصدیق صورت حساب ارائه شده توسط اداره صورت می گیرد.	ماده 41- پرداخت ها
41.2 تمام پرداخت ها به واحد پول افغانی صورت می گیرد، مگر اینکه در شرایط خاص قرارداد طور دیگری تذکر رفته باشد.	
41.3 ارقام امور ساختمان که نرخ یا قیمت ارائه نشده، شامل دیگر قیمت ها و نرخ ها در قرارداد محسوب گردیده و از جانب اداره به آن پرداخت صورت نمیگیرد.	
<p>42.1 موارد ذیل وقایع قابل جبران می باشد:</p> <p>1- اداره ساحه کار را در زمان تسلیمی ساحه مندرج مطابق بند 1 ماده 21 شرایط عمومی قرارداد تسلیم ننموده است.</p> <p>2- اداره جدول فعالیت های قراردادی دیگر را طوری تعدیل نموده که کار امور ساختمان قراردادی تحت این قرارداد را متأثر می سازد؛</p> <p>3- مدیر پروژه دستور تأخیر را صادر می نماید یا نقشه ها، مشخصات تخنیکی یا هم دستور لازم بمنظور اجرای کار امور ساختمان را صادر نمی نماید؛</p> <p>4- مدیر پروژه دستور برملا ساختن یا اجرای آزمایشات اضافی را از قراردادی می نماید که در نتیجه آزمایش، نواقص تثبیت نمی گردد؛</p> <p>5- مدیر پروژه بدون کدام دلایل مؤجه، قراردادی فرعی را اجازه فعالیت نمی دهد؛</p> <p>6- شرایط در ساحه بطور قابل ملاحظه ناسازگار تر نسبت به زمان قبل از صدور نامه قبولی آفر به اساس معلومات فرستاده شده به داوطلبان (بشمول گزارش های تحقیق ساحه)، معلومات قابل دسترس عامه و بررسی عینی ساحه می باشد؛</p> <p>7- مدیر پروژه دستور حل وضعیت پیش بینی نشده ناشی از اقدامات اداره را داده یا کارات اضافی بیل به دلایل ایمنی یا سایر دلایل لازم باشد؛</p> <p>8- قراردادی ها دیگر، مقام های دولتی، خدمات عمومی یا اداره در حدود زمان مندرج قرارداد عمل نمی نمایند، که سبب تأخیر یا مصارف اضافی به این قراردادی میگردد؛</p> <p>9- تأخیر در پرداخت پیش پرداخت توسط اداره</p> <p>10- تأخیر در خطرات مربوط اداره به قراردادی؛</p> <p>11- تأخیر صدور تصدیق تکمیل امور ساختمانی بدلائل نامعقول از جانب مدیر پروژه؛</p>	ماده 42- وقایع قابل جبران
42.2 در صورت وقوع چاهه قابل جبران که سبب مصارف اضافی یا جلوگیری از تکمیل کار امور ساختمانی قبل از تاریخ تخمینی تکمیل میگردد، قیمت قرارداد و میعاد آن تعدیل می گردد. مدیر پروژه تصمیم در مورد اندازه افزایش قیمت قرارداد و اندازه تمديد تاریخ تخمینی تکمیل امور ساختمان را اتخاذ می نماید.	
42.3 در صورت ورود خساره به منافع اداره، به علت عدم همکاری قراردادی و یا عدم هشدار به موقع توسط قراردادی، قراردادی به همان اندازه مستحق جبران نمی باشد.	

4 در قرارداد یا پرداخت بالمقطع، این پاراگراف شکل ذیل تحریر گردد: "ارزش کار امور ساختمانی انجام شده در برگزیده ارزش فعالیت های تکمیل شده جدول فعالیت می باشد"

ماده 43- مالیه	43.1 مدیر پروژه قیمت قرارداد را در صورت تغییر مالیات بشمول مالیه بر معاملات انتفاعی (BRT)، و سایر مالیات در میان مدت (28) روز قبل از تسلیمی آفرها و آخرین تاریخ تصدیق تکمیلی، تعدیل می نماید. این تعدیل ناشی از تغییر در مالیه قابل پرداخت به قراردادی می باشد، مشروط بر اینکه این تغییرات قبلاً در قیمت قرارداد منعکس نگردیده یا ناشی از حکم ماده 47 شرایط عمومی قرارداد، نباشد.
ماده 44- اسعار	44.1 در صورت که طرف قرارداد داخلی باشد پرداخت ها به واحد پولی افغانی صورت می گیرد.
ماده 45- تعدیل قیم	45.1 تعدیل قیمت به دلیل وقوع نوسانات در قیمت عوامل بکار رفته در صورت مجاز می باشد که در <b>شرایط خاص قرارداد</b> از آن تذکر رفته باشد.
ماده 46- تأمینات	46.1 اداره الی ختم تمام کار، قسمتی از پول هر پرداخت را که در <b>شرایط خاص قرارداد</b> از آن تذکر رفته، حفظ می نماید.
	46.2 تأمینات، بعد از تکمیل کامل قرارداد از جانب قراردادی یا ختم میعاد گزنتی، وراثتی و رفع نواقص و صدور تصدیق نامه ختم قرارداد از جانب اداره به قراردادی مسترد می گردد.
ماده 47- جریمه تأخیر	47.1 جریمه تأخیر به نرخ فی روز مندرج <b>شرایط خاص قرارداد</b> برای روز های تأخیر محاسبه میگردد. در صورتیکه قراردادی موفق به انجام تمام یا قسمتی از کار امور ساختمان در زمان معینه آن نگردد، جریمه تأخیر مطابق حکم ماده سی و نهم قانون تدارکات و حکم یکصد و هشتم طرزالعمل تدارکات، از پرداخت های قراردادی وضع میگردد. در صورتیکه مقدار جریمه تأخیر وضع شده بالغ بر 10 فیصد قیمت مجموعی قرارداد گردد، قرارداد مطابق ماده 35 <b>شرایط عمومی قرارداد</b> فسخ میگردد. پرداخت جریمه تأخیر تأثیری بر مسؤلیت های قراردادی ندارد.
	47.2 در صورت تمدید تاریخ تخمینی تکمیل امور ساختمان بعد از پرداخت جریمه تأخیر، مدیر پروژه هرگونه اضافه پرداخت جریمه تأخیر توسط قراردادی را با تعدیل تصدیقنامه پرداخت بعدی، تصحیح می نماید.
ماده 48- مکافات	48.1 در صورت تکمیل امور ساختمانی پیش از تاریخ تخمینی تکمیل، مکافات به نرخ فی روز مندرج (به استثنای روز های که پرداخت مکافات به نسبت سرعت در کار طبق دستور مدیر پروژه صورت گرفته است) <b>شرایط خاص قرارداد</b> ، به قراردادی پرداخت میگردد. مدیر پروژه کار اجرا شده را که زمان اجرای آن هنوز فرا نرسیده است تصدیق می نماید.
ماده 49- پیش پرداخت	49.1 اداره پیش پرداخت را در مقابل تضمین بانکی غیر مشروط در فورم مربوط و از بانک قابل قبول اداره به مبلغ و اسعار معادل پیش پرداخت، به مبلغ و تاریخ مندرج <b>شرایط خاص قرارداد</b> ، به قراردادی پرداخت می نماید. تضمین پیش پرداخت الی باز پرداخت پیش پرداخت اعتبار داشته، اما مبلغ تضمین پیش پرداخت بتدریج به اندازه باز پرداخت پیش پرداخت توسط قراردادی، کم میگردد. در پیش پرداخت تکتانه وضع نمیگردد.
	49.2 قراردادی پیش پرداخت را صرف برای پرداخت به تجهیزات، تأسیسات، مواد خام و مصارف تجهیز کردن لازم مشخص شده جهت اجرای قرارداد، استفاده می نماید. قراردادی جهت تثبیت استفاده پیش پرداخت بمنظور موارد فوق، کاپی های انوایس ها یا دیگر اسناد را به مدیر پروژه ارائه می نماید.
49.3	پیش پرداخت از پرداخت های قابل پرداخت به قراردادی وضع می گردد. پیش پرداخت یا باز



	پرداخت پیش پرداخت در بررسی ارزش امور ساختمان انجام شده، اختلاف، تعدیل قیمت، حادثه قابل جبران، مکافات، یا جریمه تأخیر، مد نظر گرفته نمی شود.
ماده 50- تضمینات	50.1 داوطلب برنده در مدت 10 روز بعد از دریافت نامه قبولی آفر، تضمین اجرای مشخص شده در <b>شرایط خاص قرارداد</b> ، را به شکل قابل قبول به اداره به اسعار قیمت قرارداد ارائه می نماید. تضمین اجرا به مدت (28) روز بعد از تاریخ صدور تصدیقنامه تکمیل، دارای اعتبار می باشد.
ماده 51 - مزد کار	51.1 در صورت لزوم، مزد کار روزانه ارائه شده در آفر داوطلب برای محاسبه پرداخت مقدار اضافی کار که به اساس هدایت قبلی کتبی مدیر پروژه انجام یافته باشد، استفاده می گردد.
	51.2 قراردادی تمام امور ساختمانی قابل پرداخت تحت به اساس مزد کار را در فورمه های تأیید شده توسط مدیر پروژه ثبت می نماید. هر فورمه تکمیل شده در خلال (2) روز از جانب مدیر پروژه تصدیق و امضاء می گردد.
	51.3 پرداخت مزد کار صرف در صورت ارائه فورمه های امضاء شده، صورت میگیرد.
ماده 52- مصارف ترمیم	52.1 قراردادی بمصرف خود، مسؤلیت رفع نواقص زیان یا خساره به امور ساختمانی یا مواد خام که در امور ساختمانی ترکیب میگردد را در مدت زمان میان تاریخ آغاز کار و ختم میعاد رفع نواقص در صورت که ناشی از اهمال یا فروگذاری قراردادی باشد را دارد.
<b>ح. اختتام قرارداد</b>	
ماده 53- تکمیل	53.1 قراردادی بعد از تکمیل امور ساختمانی از مدیر پروژه درخواست صدور تصدیقنامه تکمیل امور ساختمانی را نموده و مدیر پروژه بعد از تصدیق تکمیل امور ساختمانی، تصدیقنامه را صادر می نماید.
ماده 54- تسلیمی	54.1 اداره در جریان (7) روز بعد از صدور تصدیقنامه تکمیل، ساحه و امور ساختمانی را تسلیم میگیرد.
ماده 55- حساب نهایی	55.1 قراردادی قبل از ختم میعاد رفع نواقص، حساب مشرح مجموع پول قابل پرداخت به خود تحت این قرارداد را به مدیر پروژه ارائه می نماید. مدیر پروژه تصدیقنامه رفع نواقص را صادر و هر گونه پرداخت باقیمانده نهایی قراردادی را در جریان (56) روز که بعد از دریافت حساب مکمل و صحیح از جانب قراردادی تصدیق می نماید. در غیر آن، مدیر پروژه در جریان (56) روز جدول را که بیانگر تصحیحات و افزودی لازم را صادر می نماید. در صورت عدم قبول حساب نهایی که دوباره توسط قراردادی ارائه گردیده، مدیر پروژه تصمیم در مورد مبلغ قابل پرداخت به قراردادی تحت این قرارداد را اتخاذ و تصدیقنامه پرداخت را صادر می نماید.
ماده 56- رهنمود عملیاتی و مراقبت	56.1 در صورت لزوم، قراردادی نقشه ها و یا رهنمود های عملیاتی و مراقبت را در تاریخ مندرج <b>شرایط خاص قرارداد</b> ارائه می نماید.
	56.2 در صورت عدم ارائه نقشه ها و یا رهنمود های عملیاتی و مراقبت در تاریخ مشخص شده <b>شرایط خاص قرارداد</b> از جانب قراردادی یا عدم تأییدی آن از جانب مدیر پروژه، مبلغ مشخص شده در <b>شرایط خاص قرارداد</b> از پرداخت های باقیمانده به قراردادی پرداخت نمیگردد.

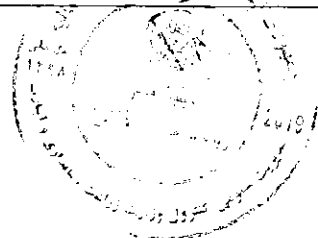

<p>57.1 قرارداد در اثر تخطی قراردادی از ایفای شرایط و تعهدات مندرج آن فسخ میگردد.</p>	<p>ماده 57- فسخ قرارداد</p>
<p>57.2 تخطی در قرارداد شامل موارد ذیل بوده اما محدود به آنها نمی باشد:</p> <p>1- قراردادی کار امور ساختمانی را به مدت (28) روز توقف در حالیکه این توقف کار امور ساختمان در پلان کاری فعلی نشان داده نشده و توقف از جانب مدیر پروژه تأیید نگردیده باشد؛</p> <p>2- مدیر پروژه دستور تأخیر امور ساختمان را داده و در جریان (28) روز انصراف از این دستور صورت نگرفته باشد؛</p> <p>3- در صورت افلاس و تصفیه قراردادی بدون حالات ادغام و تغییرات تشکیلاتی قراردادی</p> <p>4- با ارسال اطلاعیه توسط مدیر پروژه به قراردادی مبنی بر اینکه عدم رفع یک نقص مشخص نقض اساسی قرارداد بوده و قراردادی نتواند در معیاد مشخص شده توسط مدیر پروژه، نواقص را رفع نماید؛</p> <p>5- قراردادی امنیت لازم را بصورت بیبهم فراهم ننماید؛ و</p> <p>6- در صورتیکه مقدار جریمه تاخیر وضع شده بالغ بر 10 فیصد قیمت مجموعی قرارداد گردد.</p>	
<p>57.3 علرغم موارد فوق، اداره می تواند قرارداد را بصورت یکجانبه فسخ نماید.</p>	
<p>57.4 در صورت فسخ قرارداد، قراردادی کار امور ساختمان را فوراً متوقف داده و بعد از حصول اطمینان اینکه ساحه امن و بیخطر است، ساحه را در اسرع وقت ترک می نماید.</p>	
<p>58.1 در صورتیکه اداره تشخیص دهد که قراردادی در اعمال های فساد کارانه، تقلب، تبانی، اجبار، یا ایجاد موانع در پروسه تدارکات یا در اجرای قرارداد دخیل باشد، اداره بعد از صدور اطلاعیه (14) روزه به قراردادی، قرارداد را فسخ و قراردادی را از ساحه اخراج و بند 5 ماده 59 قابل تطبیق می باشد.</p>	<p>ماده 58- فساد و تقلب</p>
<p>58.2 در صورتیکه کارمند قراردادی در اعمال های فساد کارانه، تقلب، تبانی، اجبار، یا ایجاد موانع در جریان اجرای قرارداد دخیل باشد، کارمند مطابق بند 1 ماده 9 شرایط عمومی قرارداد، اخراج میگردد.</p>	
<p>58.3 اداره، داوطلب، قراردادی و قراردادی فرعی مکلف اند اصول عالی اخلاقی را در مراحل داوطلبی و اجرای قرارداد رعایت نمایند. روی این ملحوظ اصطلاحات آتی مفاهیم ذیل را افاده می نمایند:</p> <p>1- فساد: عبارت از درخواست، دریافت، دادن یا پیشنهاد به صورت مستقیم یا غیرمستقیم هرچیز با ارزشیکه به صورت غیرمناسب کارکردهای جانب دیگر<sup>5</sup> (کارمندان تدارکات) را تحت تاثیر قرار دهد.</p> <p>2- تقلب: ارتکاب هرگونه فروگذاری به شمول کتمان حقایق که عمداً و یا سهواً به منظور اغفال کارمندان تدارکات و مدیریت قرارداد جهت حصول منفعت مالی و غیر مالی و یا اجتناب از اجرای مکلفیت ها صورت گیرد.</p> <p>3- تبانی: عبارت از سازش میان دو یا بیشتر<sup>6</sup> داوطلبان و یا میان داوطلبان و کارمندان اداره که به منظور بدست آوردن مقاصد نامناسب به شمول تحت تاثیر قراردادن نادرست اعمال سائترین طرح گردیده باشد.</p> <p>4- اجبار: عبارت از تهدید و یا ضرر رسانیدن به کارمندان تدارکات و مدیریت قرارداد و یا سایر داوطلبان به منظور جهت تاثیر قراردادن اعمال آنان به صورت مستقیم یا غیر مستقیم می باشد.</p>	

<sup>5</sup> به مقام رسم دولتی اطلاق میگردد. اصطلاح "منفعت" از "مکلفیت" مربوط به پروسه تدارکات یا اجرای قرارداد می باشد.  
<sup>6</sup> به شرکت کننده های پروسه تدارکات (شامل مقامات دولتی) که قصد سازش یا کاهش سطح رقابت در پروسه تدارکات را داشته اند، اطلاق میگردد.

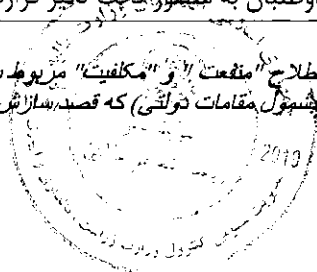

1355

5- ایجاد اخلاص و موانع: عبارت از تخریب، تزویر، تغییر یا کتمان اسناد و اظهارات نادرست در پروسه تدارکات و یا امور نظارتی مربوط می باشد.

اداره پیشنهاد اعطای قرارداد به داوطلب برنده ای را که مستقیماً یا از طریق نماینده مرتکب فساد، تقلب، تبانی، اجبار یا ایجاد اخلاص و موانع در مراحل داوطلبی گردیده است لغو می نماید.

اداره در صورت ارتکاب فساد، تقلب، تبانی، اجبار و اخلاص در مراحل تدارکات توسط کارمند اداره، موضوع را در اسرع وقت به مراجع ذیربط ارجاع می نماید.

اداره داوطلب یا قراردادی را در صورت ارتکاب اعمال مندرج فقره (1) ماده چهل و نهم قانون تدارکات از اشتراک در مراحل تدارکات محروم می نماید.

داوطلب، قراردادی و قراردادی فرعی مکلف است، زمینه تفتیش و بررسی حسابات، یادداشت ها و سایر اسناد مربوط به تسلیمی آفر و اجرای قرارداد را توسط مفتشین موظف از جانب اداره فراهم نماید.

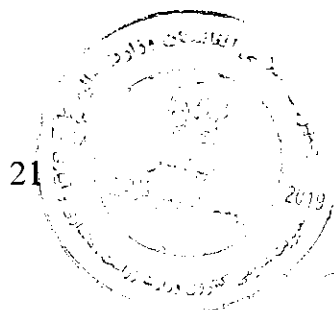

1352

<p>58.4 هیچ نوع فیس، مکافات، تخفیف، تحفه، کمیشن، یا پرداخت دیگری مرتبط به پروسه تدارکات یا اجرای امور ساختمانی به استثنای آنهاییکه در آفر یا قرارداد ذکر باشد، اخذ یا داده نمی شود.</p>	
<p>59.1 در صورت فسخ قرارداد بدلیل تخطی توسط قراردادی، مدیر پروژه تصدیقنامه ارزش کار انجام شده را بعد از تفریق پیش پرداخت پرداخت شده الی تاریخ صدور تصدیقنامه و فیصدی قابل تطبیق بالای کار امور ساختمانی تکمیل نشده مطابق <b>شرایط خاص قرارداد</b>، را صادر می نماید. جریمه تأخیر اضافی قابل تطبیق نمی باشد. در صورتیکه مجموعه قابل پرداخت اداره به قراردادی کمتر از پیش پرداخت باشد، پس تفاوت آن قرض قابل پرداخت به اداره محسوب می گردد.</p>	<p>ماده 59- پرداخت بمحض فسخ</p>
<p>59.2 در صورتیکه قرارداد بصورت یکجانبه از طرف اداره یا بدلیل تخطی قراردادی توسط اداره فسخ گردد، مدیر پروژه تصدیقنامه مبلغ کار انجام شده، بعد از تفریق پیش پرداخت اخذ الی تاریخ صدور تصدیقنامه را صادر می نماید.</p>	
<p>60.1 در صورت فسخ قرارداد ناشی از قصور قراردادی، ملکیت تمام مواد خام در ساحه، تأسیسات، تجهیزات، کار امور ساختمانی مؤقت، و امور ساختمانی از ملکیت اداره می باشد.</p>	<p>ماده 60- ملکیت</p>
<p>61.1 در صورتیکه امکان انجام امور ساختمانی قرارداد از اثر بروز جنگ یا حادثه دیگری خارج از کنترل اداره یا قراردادی متأثر گردد، مدیر پروژه از عدم امکان انجام قرارداد تصدیق می نماید. قراردادی بعد از اخذ این تصدیقنامه به اسرع وقت کار را متوقف و ساحه را ترک و پرداخت به تمام کار انجام شده قبل از دریافت تصدیقنامه و کارها تعهد شده قبلی که بعد از صدور تصدیقنامه انجام می یابد، صورت می گیرد.</p>	<p>ماده 61- عدم امکان تطبیق قرارداد</p>
<p>62.1 <u>حل منازعه بطور دوستانه:</u> 1- اداره و قراردادی حد اکثر تلاش خویشرا جهت حل منازعات بطور دوستانه که ناشی یا مرتبط به قرارداد یا تفسیر آن باشد، انجام میدهند. 64.1 <u>مرجع حل و فصل منازعات:</u> 2- در صورتیکه به باور قراردادی تصمیم مدیر پروژه خارج از صلاحیت او تحت قرارداد یا تصمیم اتخاذ شده غلط باشد، قراردادی در جریان (14) روز بعد از دریافت اطلاع کتبی از تصمیم مدیر پروژه، موضوع را به مرجع حل و فصل منازعات مندرج <b>شرایط خاص قرارداد</b> راجع میسازد. 64.2 <u>حکمیت:</u> 3- در صورت عدم قناعت هر جانب از تصمیم مرجع حل و فصل منازعات یا عدم اتخاذ تصمیم مرجع حل و فصل منازعات در جریان (28) روز از ارجاع منازعه، هر جانب می تواند در جریان (28) روز از تصمیم خویش مبنی بر ارجاع موضوع به محاکم ذیصلاح مطلع سازند.</p>	<p>ماده 62- حل منازعه</p>



جمهوری اسلامی افغانستان  
وزارت صنعت، بازرگانی و صنایع  
رسانه های مخابراتی

د افغانستان اسلامي جمهوريت  
د صنعت، بازرگاني او صنايع وزارت  
د مخابراتي اوبو مالکیت لاسوي ریاست

Islamic Republic of Afghanistan  
Ministry of Commerce and Industries  
Directorate General of Central Business Registry & Intellectual Property

د ثبت اکبر: ۱۱۸۴۱۱  
د جواز نمبر: ۲۴۱۳۶

د ثبت اکبر: ۱۱۸۴۱۱  
د جواز نمبر: ۲۴۱۳۶

جواز تشخيص

Business License

شرکت ساختمانی اکبر حسیب

Akbar Hasib Construction Co

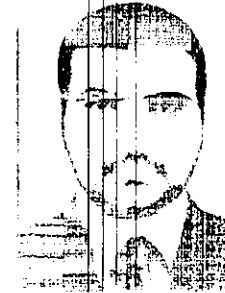

Basir Rahman

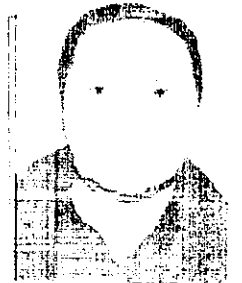

Muhammad Akbar

د ثبت اکبر: ۱۱۸۴۱۱  
د جواز نمبر: ۲۴۱۳۶

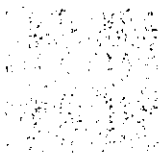

۱۳۵۰

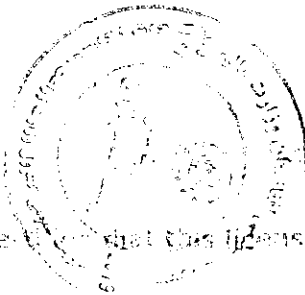

اسم د جواز چې نوم يې پورته یاد شوی دی د افغانستان د نافذه قوانینو پر بنسټ ثبت او صادر شوی.

تعمیرول شوی د جواز په نامه ان در فرقی ذکر میناید، در مطابقت با قوانین نافذه افغانستان ثبت و صادر گردیده است.

This registration of this license with mentioned name, is registered and issued in accordance with and subject to the effective laws of Afghanistan.

د مدير عمومي: ۲۰۲۱/۰۱/۰۱  
د بندي کولو: ۲۰۲۱/۰۱/۰۱  
د ثبت اکبر: ۲۰۲۱/۰۱/۰۱  
د جواز نمبر: ۲۴۱۳۶

د مدير عمومي: ۲۰۲۱/۰۱/۰۱  
د بندي کولو: ۲۰۲۱/۰۱/۰۱  
د ثبت اکبر: ۲۰۲۱/۰۱/۰۱  
د جواز نمبر: ۲۴۱۳۶

طارق احمد سرفراز  
Taruq Ahmadi Sarfaraz

د مدير عمومي: ۲۰۲۱/۰۱/۰۱  
د بندي کولو: ۲۰۲۱/۰۱/۰۱  
د ثبت اکبر: ۲۰۲۱/۰۱/۰۱  
د جواز نمبر: ۲۴۱۳۶





1217733/

یک میلیارد و دو صد و هشتاد و سه هزار و هفتاد و سه روپے

5% سٹروپ تخفیف (بنت ہزار روپے) روپے دو سو

60886/

Handwritten signatures and scribbles, including a circular stamp with the year 2018.

1348



دکرهني، اوبولگولو او مالداري وزارت  
وزارت زراعت، آبياري و مالداري

د افغانستان اسلامي جمهوري دولت  
دولت جمهوري اسلامي افغانستان



Islamic Republic of Afghanistan  
Ministry of Agriculture, Irrigation and Livestock

معينيت مالي و اداري

رياست تهيه و تداركات

آمریت تداركات امور ساختماني

مدیریت عمومی تداركات امور ساختماني

تاریخ: 1398/03/06

شماره: (509)

نامه قبولي آفر

از: رياست تهيه و تداركات وزارت زراعت، آبياري و مالداري  
آدرس: جمال مينه ناحيه سوم کابل افغانستان

به: شرکت ساختماني اکبر حسيب دارنده جواز نمبر (44136)

آدرس: واقع گولايي حصه اول خيرخانه، ناحيه 11 مرکز کابل، کابل

این نامه قبولي آفر به تاسي از ماده بيست وسوم قانون تداركات وحکم هشتماد و پنجم طرز العمل تداركات صادر وبموجب آن اطلاع داده ميشود که آفر ارايه شده شما مؤرخ 1397/12/20 برای پروژه بازسازي کانال سردره آب خورک ولسوالي روی دو آب، ولايت سمنگان به قيمت مجموعي (1,156,846.35) یک ميليون و یک صد و پنجاه شش هزار و هشت صد و چهل شش اعشاريه سي و پنج افغانی اعطا نمايد. طوريکه در مطابقت با دستور العمل برای داوطلبان مندرج شرطنامه مربوطه تدقيق وتصحيح شده است توسط اين اداره قبول گرديده است. لذا از شما تقاضا ميگردد الي مدت ده (10) روز تقويمي از تاريخ صدور اين نامه، در مطابقت به مواد فوق الذكر قانون و طرز العمل تداركات و مواد بيست وهشتم قانون وحکم هفتاد و هشتم طرز العمل، تضمين اجرائي قرارداد را طوريکه در شرطنامه مربوطه درج گرديده، به اداره تسليم نماييد. در غير آن در مطابقت به ماده بيست ونهم قانون تداركات، تضمين آفر شما قابل استرداد نخواهد بود.

مشخصات تداركات / قرارداد: پروژه بازسازي کانال سردره آب خورک ولسوالي روی دو آب، ولايت سمنگان

شماره تشخيصه تداركات: MAIL/PD/NCB/W/152-01/98

قيمت مجموعي: (1,156,846.35) یک ميليون و یک صد و پنجاه شش هزار و هشت صد و چهل شش اعشاريه سي و پنج افغانی

نوعيت تضمين اجرائي قرارداد: تضمين اجرا به شکل ضمانت بانكي و غير مشروط باشد

مقدار تضمين اجرائي قرارداد: پنج فيصد (58000) افغانی \_ به مدت 6 ماه تضمين اجرا ارائه گردد.

زمان عقد قرارداد: بعد از ارائه تضمين حسن اجرا قرارداد عقد مي گردد.

مکان عقد قرارداد: رياست تهيه و تداركات

همچنين غرض مطالعه ومزيد معلومات شما، موافقتنامه قرارداد ضميمه اين نامه به شما ارسال گرديد.

نام و تخلص: محمد الله "ساحل"

وظيفه: رئيس تهيه و تداركات

امضاء و تاريخ

کاپي:

به دوسيه مربوطه

آدرس: جمال مينه، چهارراهي کورته سخي، کابل، افغانستان تلفون: 0093 202 500 315

www.maf.gov.af



1347

20/10/2017  
27-12-2017  
Kashmir, Afghanistan

*[Handwritten signature]*  
*[Handwritten signature]*

Project name: Sardar-e-Afghanistan-Whit and canal

Province: Sarawak

District: Baw Baw

Project name: Sardar-e-Afghanistan-Whit and canal

Engineering Department

IRRIGATION DIRECTORATE



Ministry of Agriculture, Irrigation and Livestock



1346

13 MS

# GENERAL REQUIREMENT FOR THE CONSTRUCTION OF IRRIGATION STRUCTURES

## GENERAL NOTES:

### SURVEYING:

### Hydraulic Data:

The Hydraulic design usually involves a general procedure that is essentially the same for each case. Some of the basic components inherent in the design of any hydraulic structure include data surveys of existing characteristics, estimates of future characteristics, engineering design criteria, discharge estimates, structure requirements and constraints and receiving facilities.

### 1. Site hydraulic Data:

- Q max = 1476 cumecs, Command area = 45he
- V max = 2.4-2.5 m/sec

### Abbreviations :-

- R.B :- River Bed
- MWL :- Maximum Water Level
- RCL :- River Center line
- EWL :- Existing Water Level
- TP.Wall :- Top of Wall
- B.C :- Bed of Canal
- C.C :- Center of canal
- Tp.C :- Top of Canal

## GENERAL Specifications:

1. All elevations given in Meter, are based on the local benchmarks as shown on the site plan
2. All dimensions are in Centimeter unless otherwise shown.
3. All Masonry Cutoff Wall should be with mortar 1:4
4. Bitumen should be used in all construction joints.
5. All Plain Cement concrete should be 1:2:4 (M 150) or as specified.
6. Provide construction joint for stone masonry wall at 15-20m.
7. Shuttering can be removed after :
  - Side of beams,walls,columns 16-24 hours
  - Forms from beneath the slabs(spanning up to 6m) 14 days
  - Forms from beneath the slabs(spanning above 6m) 28days
8. Height and length of retaining wall should be adjusted to site condition.
9. During the cold weather, concreting should be stop or the contractor has to consider the cold wether concreting procedure.
10. Weight per unit volume of concrete W=2400 kgf/m<sup>3</sup>
11. Concrete design based on a compressive strength of  $f_c = 200 \text{ kg/cm}^2$  or as specified.
12. The Max slump should be between 5-7.5 cm.
13. Mixer machine and vibrator must be used in all RCC casting .
14. Stone pitching shall comprise 300 mm size stones minimum, and packing stone of 100 mm size minimum for wedging and to fill gaps under the pitching stone.
15. Stone masonry work with mortar, mortar ratio cement : sand ( 1:4 )
16. Construction joints shall be located where show non the Drawings or permitted by the Supervisor.
17. All mortar for pointing 1:3 , stone masonry 1:4 and RCC 1:1.5:3 (M:200)
18. Placing and/or finishing concrete at night shall be with adequate lighting and by written permission of the Supervisor.
19. Minimum clear cover to main reinforcement bar :
  - a) for RCC elements :
    - bottom bar- 5 cm
    - Side bar: 5 cm
  - b) Members permanently exposed to water/soil: 7.5 cm
20. All exposed surfaces to water of stone masonry should be pointed.
21. Location of the structure, setting out and elevations to be confirmed by the Engineer before construction.
22. The contractor shall construct and maintain all necessary channels, diversions and other temporary works necessary to ensure that irrigation water supplies are not interrupted during construction works.
23. Site engineer should check all design and existing elevations and adjust the structure according to the site because the river bed is changing season by season and the bed is scoured.

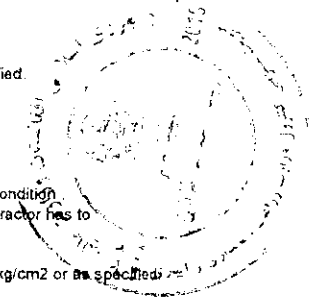

\_\_\_\_\_  
 Engineer

ENG. Aqashier  
 Eng. Abdulrahmanamin  
 Eng. Abdulrahmanamin

Eng. Salar

Not to scale  
 27/12/2017

Samangan  
 Rwy Do Ab  
 Sar Darer Abkhorak

Sardare-e-Abkhorak -Weir and Canal

### GENERAL NOTES:

INDEX SHEET

MS 1



*Handwritten signature and date 20/12/17*

2016/12/17

ENG. Aqasher  
Eng. Abdulrahman amin  
Eng. Abdulrahman amin

Eng. Waheedullah  
Eng. Salar

Not to scale  
27/12/2017

Samangan  
Rwy Do Ab  
Sar Dare-e-Abkhorak

Sardare-e-Abkhorak -Weir and Canal  
INDEX SHEET

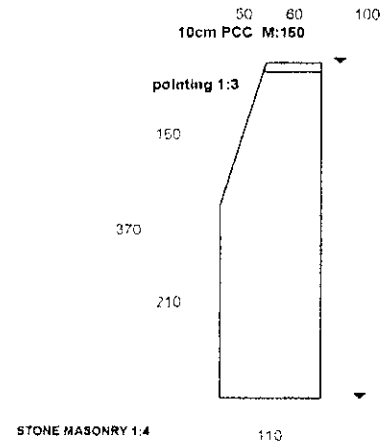
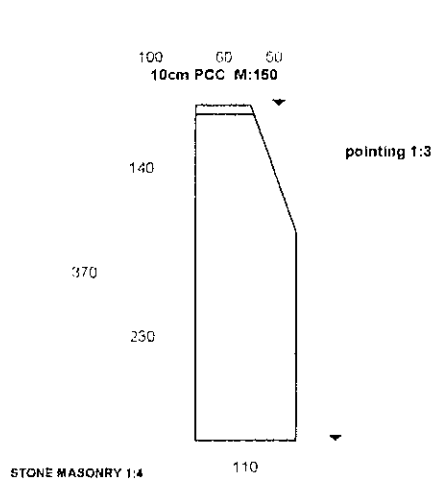

Sections construction on F-F

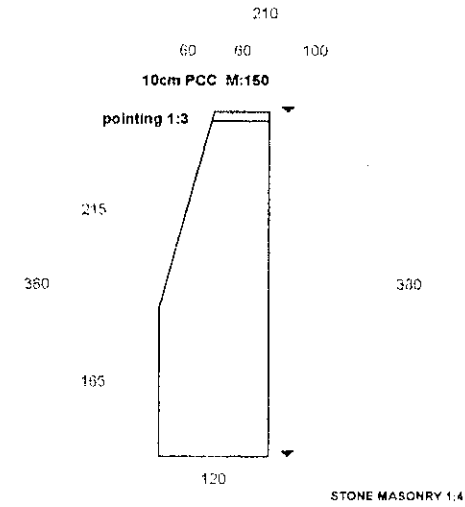
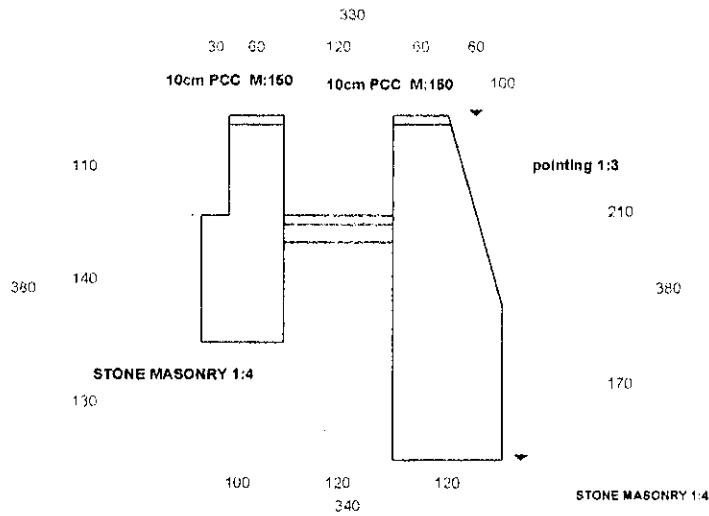

SECTIONS CONSTRUCTION ON C-C



Handwritten signature and notes in the bottom right corner of the page.



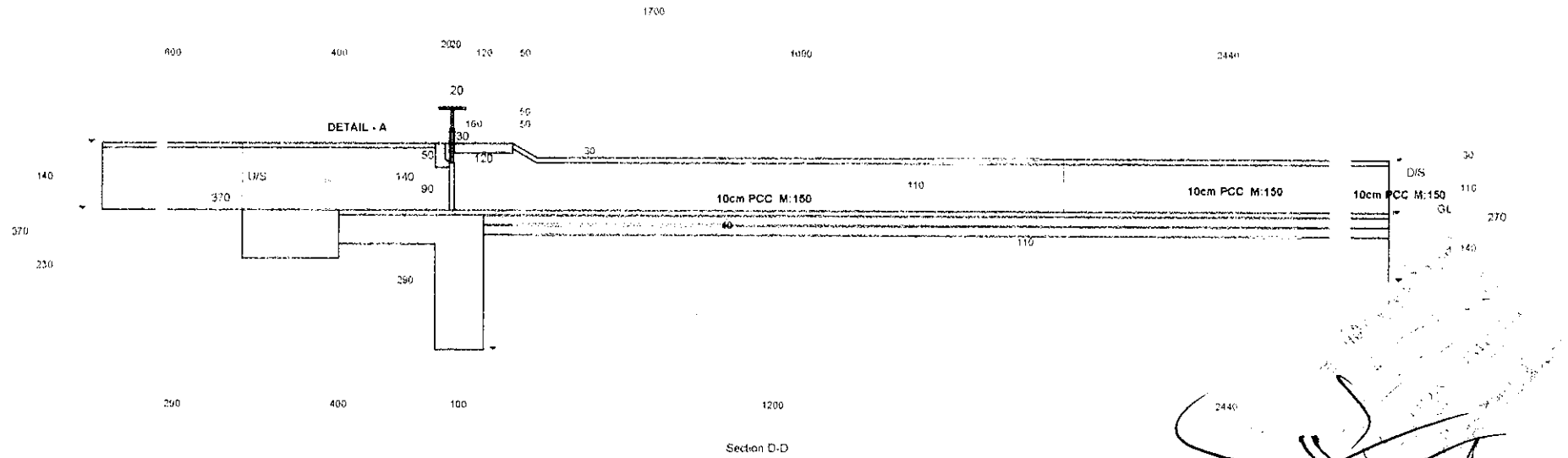
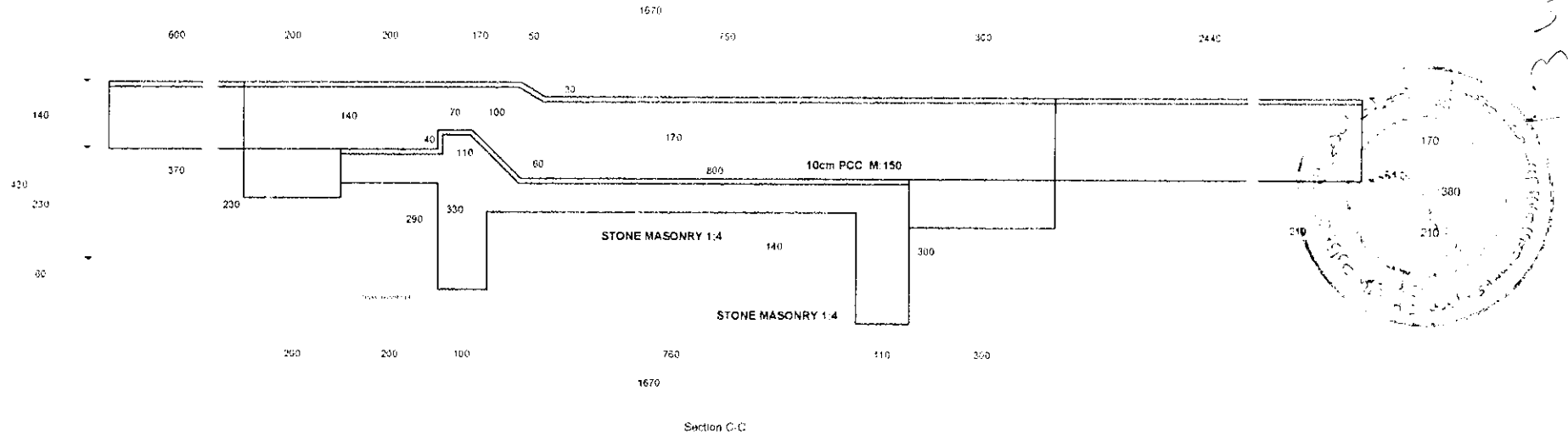

ENG Aqasher  
 Eng. Abdulrahman  
 Eng. Abdulrahman

Eng Waheedullah  
 Eng. Salar

Not to scale  
 27/12/2017  
 Revised

Samangan  
 Rwy Do Ab  
 Sar Darya-e Abkhorak

Sardare-e Abkhorak - Weir and Canal

Section B-B, Section C-C



1311

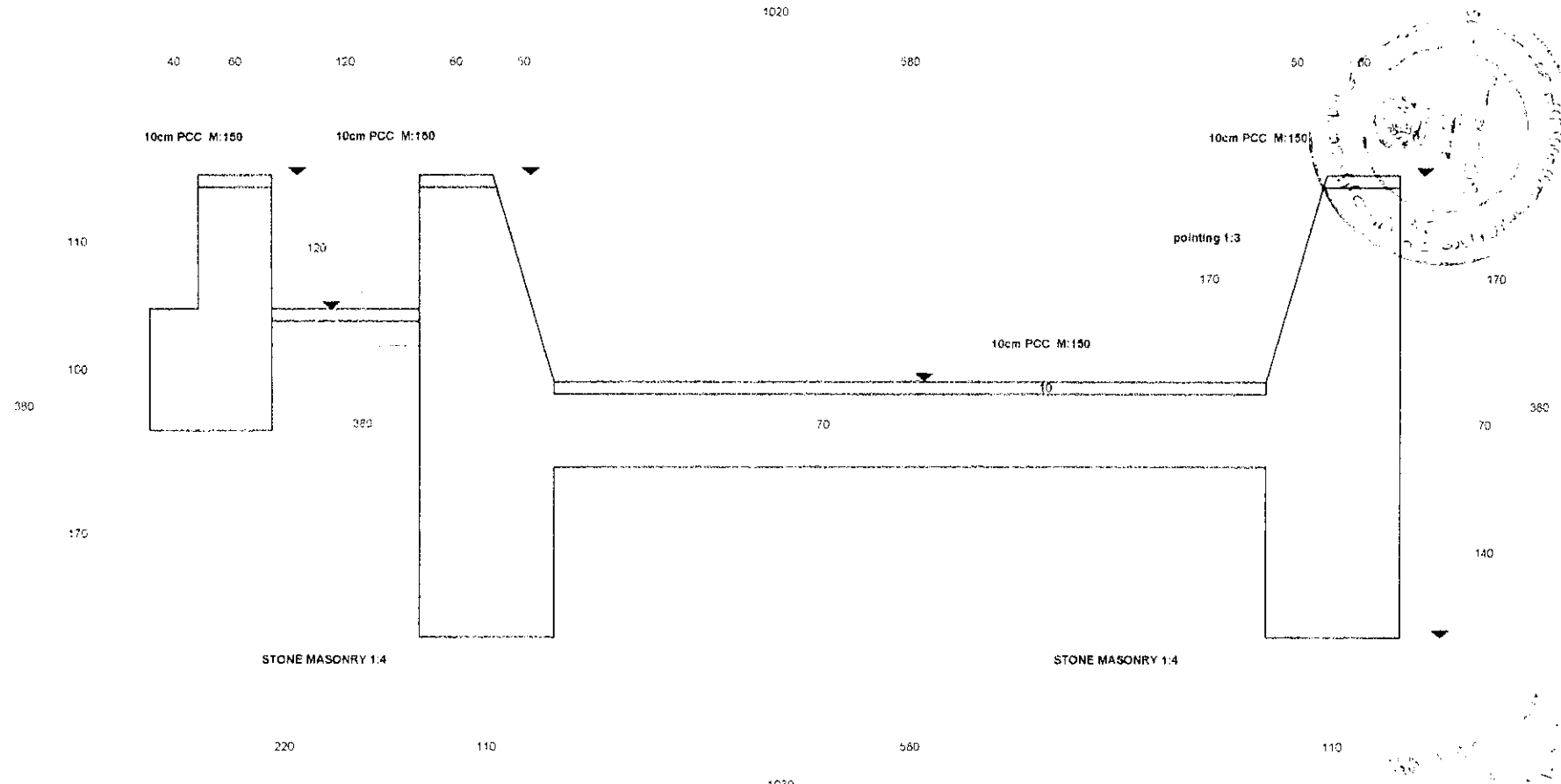

SECTION B-B

ENG. Aqasher  
 Eng. Abdulrahman  
 Eng. Abdulrahman

Eng. Waheedullah  
 Eng. Salar

Not to scale  
 27/12/2017  
 Revised

Samangan  
 Rwy Do Ab  
 Sardare Abkhorak

Sardare-e Abkhorak -Weir and Canal

Section (B-B)

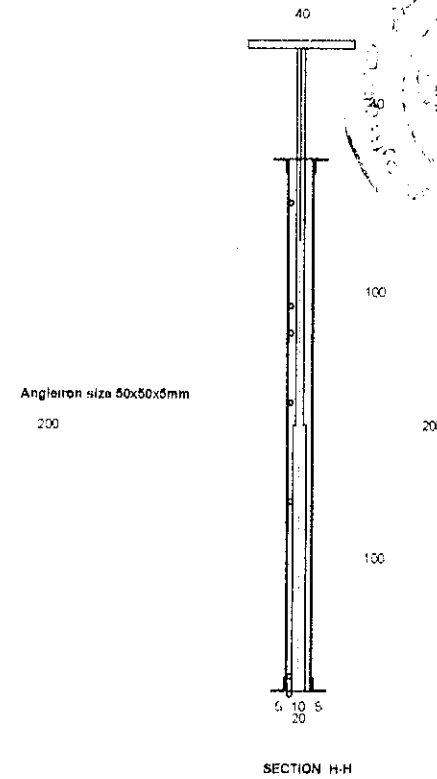
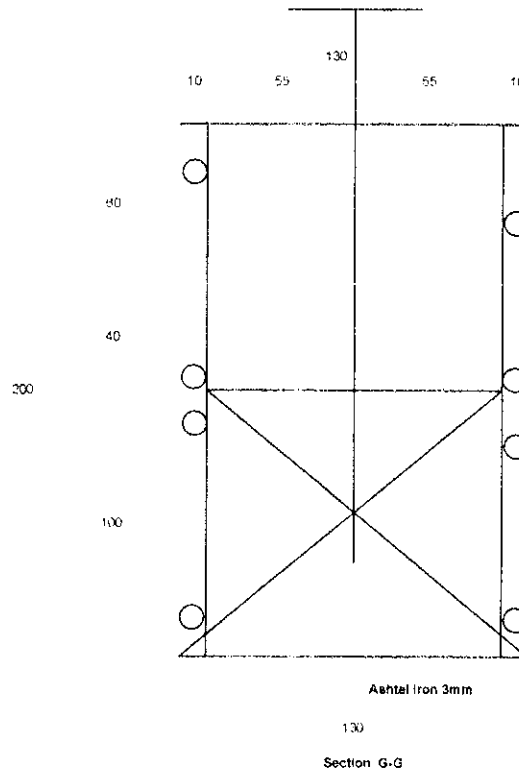
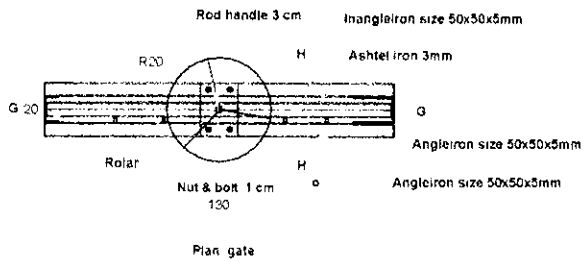

DETAIL - A

1. 2. 3. 4. 5. 6. 7. 8. 9. 10.

ENG. Aqasher  
 Eng. Abdulrahman  
 Eng. Abdulrahman

Eng. Wahidullah  
 Eng. Salar

Not to scale  
 27/12/ 2017

Samangan  
 Rwy Do Ab  
 Sar Daree-o Abkhorak

Sardare-o Abkhorak -Weir and Canal

DETAIL - A (gate)

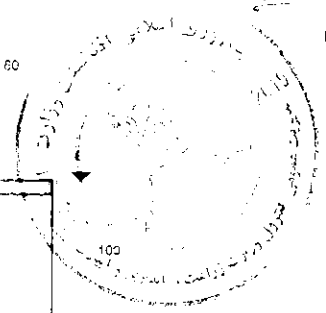
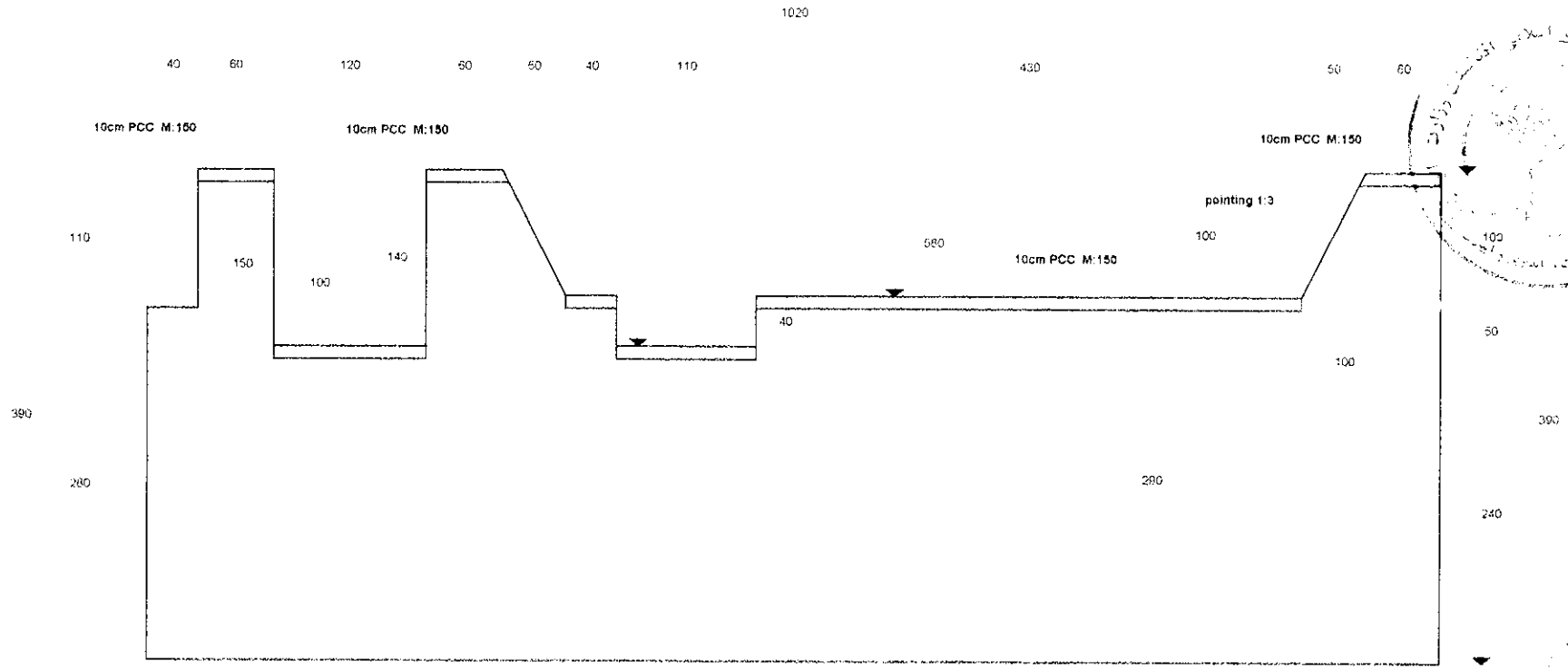

STONE MASONRY 1:4

1020

Section  
A-A

*Handwritten signature and notes in Arabic script.*

ENG. Aqasher  
Eng. Abdulrahman  
Eng. Abdulrahman

Eng. Waheedullah  
Eng. Salar

Not to scale  
27/12/2017  
Revised

Samangan  
Rwy Do Ab  
Sar Dars-e Abkhorak

Sardare-e Abkhorak Weir and Canal

Section  
A-A

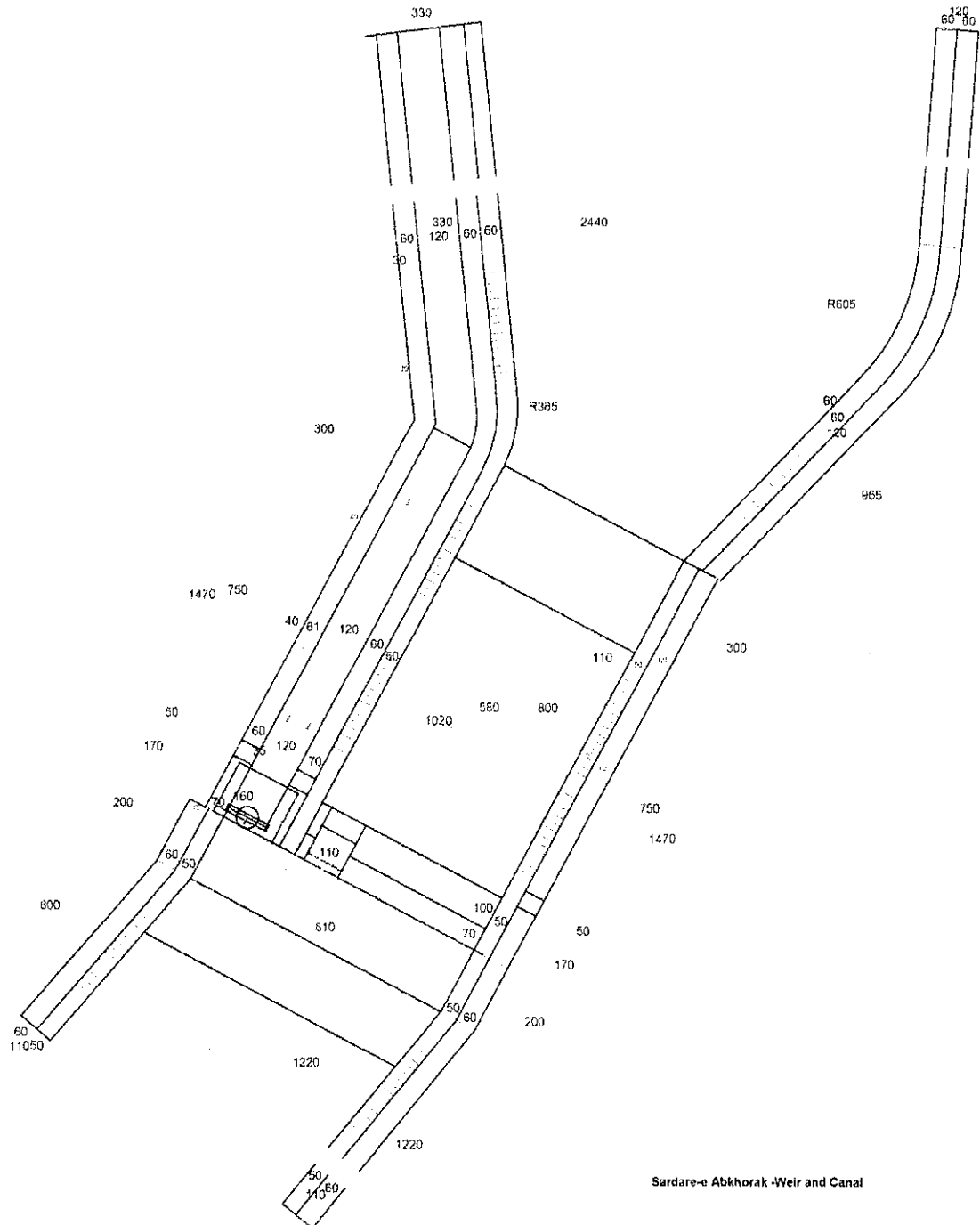

330

Sardare-e Abkhorak -Weir and Canal

*Handwritten signature and notes in Urdu script.*



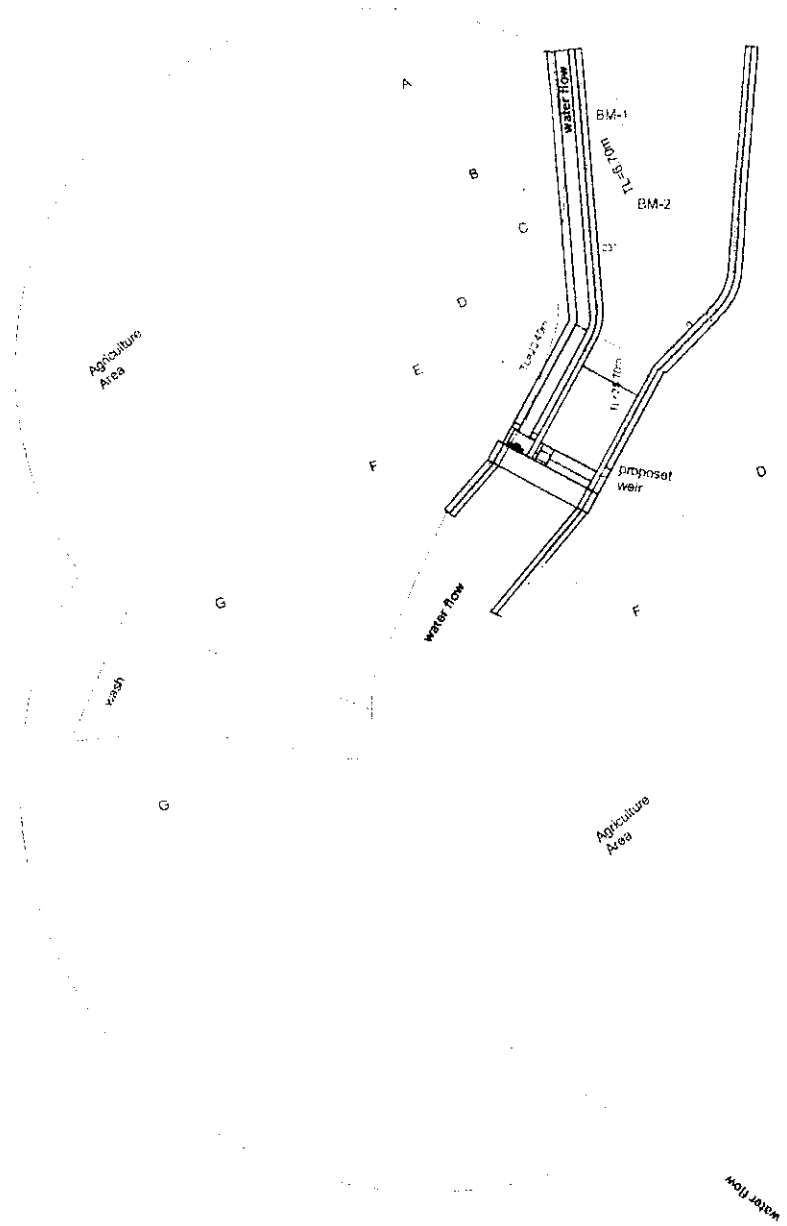

A  
B  
C

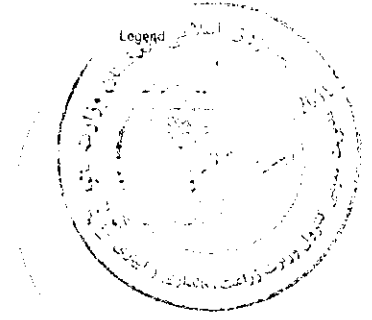

- Legend
- Local Well
  - EX-Canal
  - Water Flow
  - Agriculture
  - Slope Area
  - BM
  - Tree

1337

Sardare-e-Abkhorak -Weir and Canal

*[Handwritten signature]*

Sardare-e-Abkhorak -Weir and Canal

SITE PLAN

Ministry of Agriculture and Fisheries  
Government of Punjab  
Pakistan

ENG. Aqasher  
Eng. Abdulrahman  
Eng. Abdulrahman

Eng. Wahidullah  
Eng. Salar

Not to scale  
27-12-2017

Samangan  
Rwy Do Ab  
Sar D Abkhorak

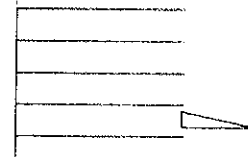
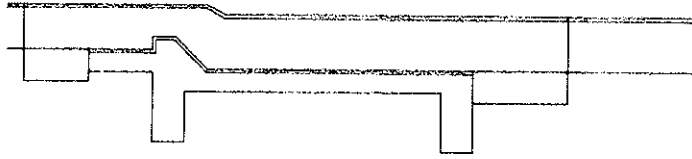

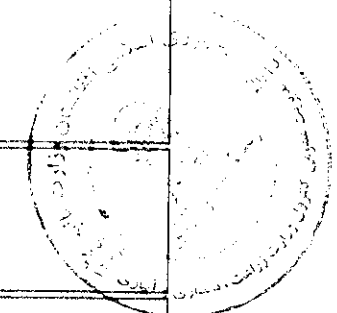
1336

*Handwritten signature and notes in Arabic script.*

Location  
construction  
on  
Long  
section

ENG Aqasher  
Eng. Abdulrahman  
Eng. Abdulrahman

Eng. Waheedullah  
Eng. Salar

Not to scale  
27/12/2017  
Revised

Samangan  
Rwy Do Ab  
Sar D... Abkhorak

Sardare Abkhorak -Weir and Canal

Location  
construction  
on  
Long

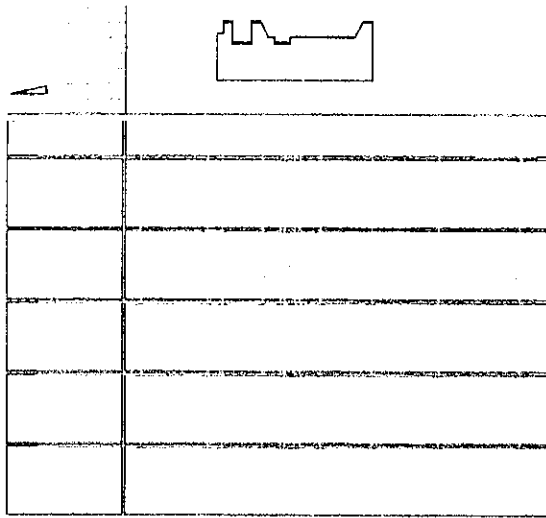

location construction on section E-E

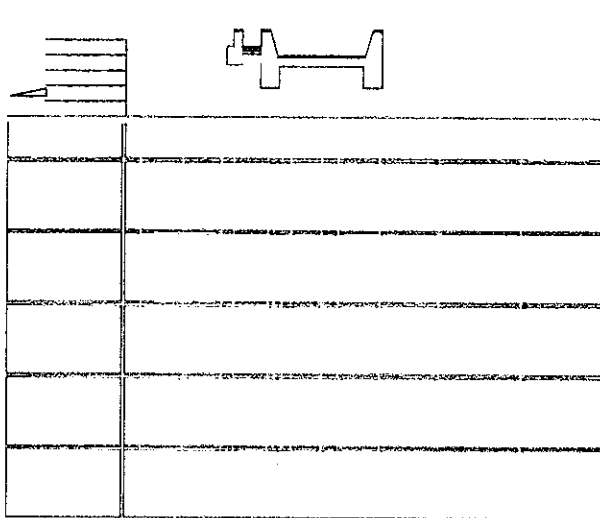

location construction on section D-D

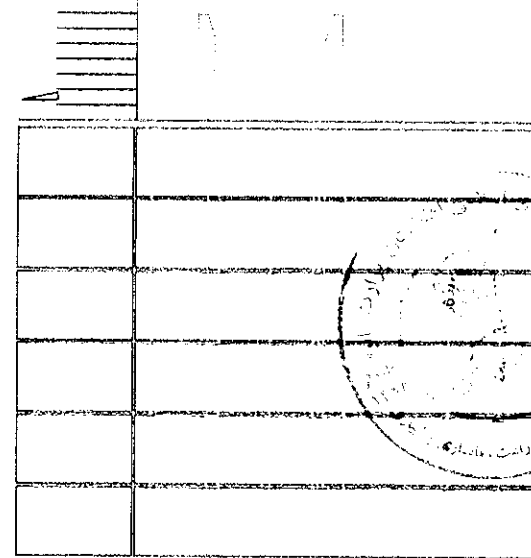

location construction on section F-F

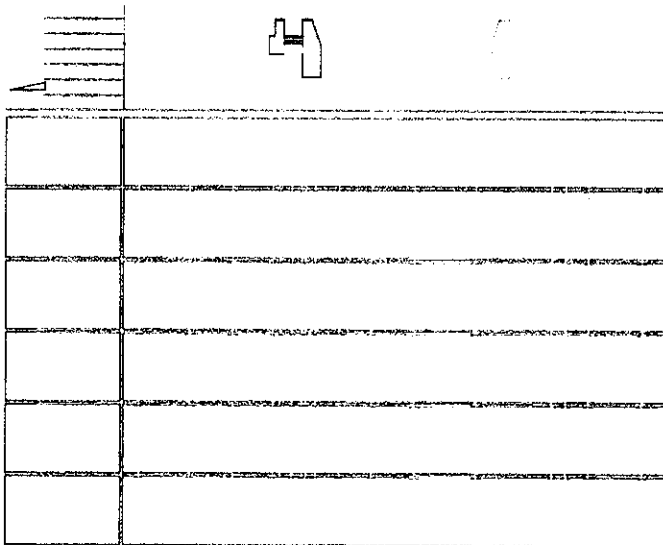

location construction on section G-G

ENG.Aqasher  
Eng.Abdulrahman  
Eng.Abdulrahman

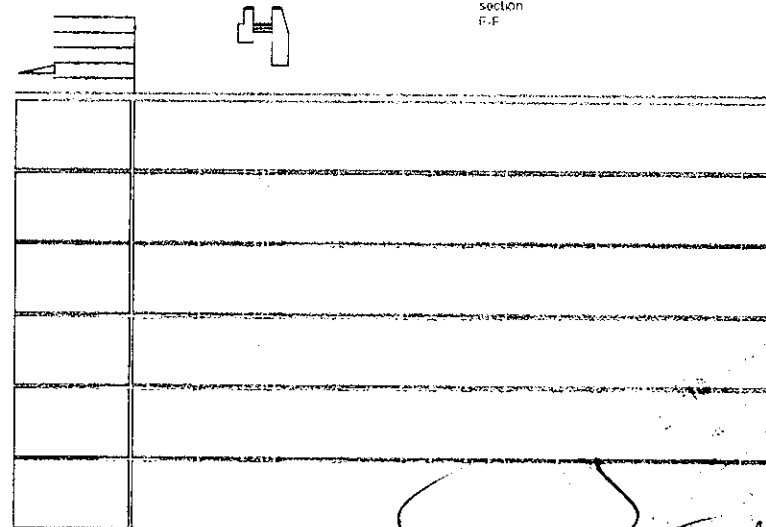

location construction on section B-B (section E-E)

Not to scale  
27-12-2017

Samangan  
Rwy Do Ab  
Sar Dore-e Abkhorak

Sardare-e Abkhorak -Weir and Canal

1335